

MANUEL DE L'UTILISATEUR

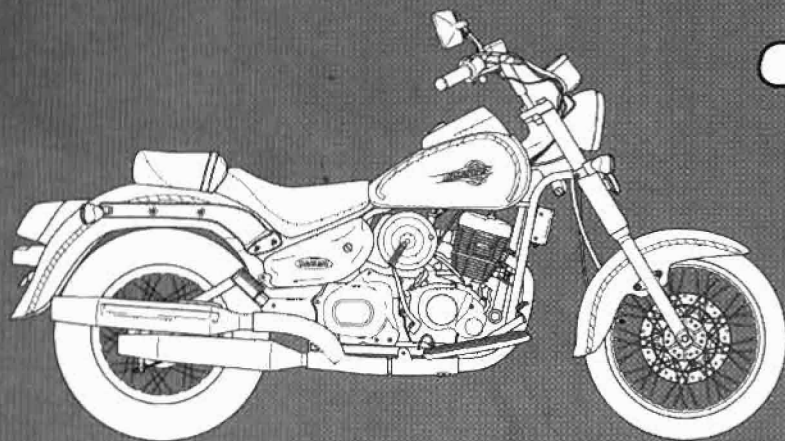

Daystar

(VL125L)

(VL125)



IMPORTATEUR EXCLUSIF / DAELIM France
DIP SAS
BP 37
13367 MARSEILLE CEDEX
TEL : 04.91.45.52.28
FAX : 04.91.35.05.12
www.dip.fr

NOTE IMPORTANTE

Ce manuel fait partie intégrante de votre véhicule. Il doit être conservé et transféré à l'éventuel nouveau propriétaire en cas de revente. Il contient d'importantes informations et instructions de sécurité que nous vous conseillons de lire avec précaution avant utilisation de votre véhicule .

AVANT PROPOS

Avant tout nous vous remercions d'avoir choisi DAELIM. Nous avons conçu, testé et fabriqué ce véhicule en utilisant la technologie la plus moderne, pour une conduite agréable en toute sécurité. La moto est un sport grisant et pour vous assurer une conduite plaisante nous vous conseillons de vous familiariser avec ce manuel avant utilisation de votre véhicule. La maintenance et le soin que requiert votre moto sont développés dans ce manuel. En suivant ces instructions vous assurerez une durée de vie plus importante à votre moto. Votre concessionnaire agréé DAELIM possède un atelier spécialisé et la connaissance technique sur tout le matériel DAELIM et procèdera sur votre demande aux interventions de maintenance et de réparation. N'hésitez pas à lui demander conseil.

Toutes les informations, photographies et spécifications contenues dans ce manuel sont basées sur les dernières informations disponibles concernant le produit au moment de la publication.

En raison d'éventuelles améliorations ou modifications, il pourrait y avoir des différences par rapport à votre véhicule. DAELIM se réserve le droit de le modifier à tout moment.

Veuillez prendre en considération le fait que ce manuel s'utilise pour toutes les spécifications techniques et présente tous les équipements. Par conséquent, il se pourrait que votre modèle ait des particularités différentes de celles présentées dans ce manuel.

TABLE DES MATIERES

SPECIFICATIONS	3	Comment freiner	11
INSTRUCTIONS D'UTILISATION	3	Stationnement	11
CONSIGNES DE SECURITE	3	CONTROLES AVANT DEPART	12
Avant de démarrer le véhicule	4	Inspection d'une zone à problème	12
Vêtements adaptés	4	Vérification du carburant	12
Instructions	4	Freins	12
Chargement	5	Pneus	14
Modifications	5	Batterie	14
Accessoires	5	Poignée des gaz	15
Silencieux	5	Embrayage	16
DISPOSITION DES ELEMENTS	5	Chaîne de transmission	17
LECTURE ET EXPLOITATION DU TABLEAU DE BORD	6	Vérification du niveau d'huile	18
Compteur de vitesse	6	Vidange de l'huile moteur	18
Compte-tours	6	Feux et clignotants	19
Voyants lumineux	6	Rétroviseur	19
Jauge à essence	6	Plaque d'immatriculation	19
UTILISATION DES INTERRUPTEURS	7	ENTRETIEN	
Contacteur général	7	Tableau d'Entretien périodique	20
Contacteur de phare et feux de position	7	Précautions d'entretien	22
Contacteur d'arrêt d'urgence	7	Numéro de cadre et de moteur	22
Bouton de démarreur	8	Filtre à air	23
Contacteur des clignotants	8	Réglage du régime de ralenti	23
Bouton de l'avertisseur	8	Démontage d'une roue	24
UTILISATION DES AUTRES ELEMENTS	8	Remplacement d'une ampoule	26
Blocage de la colonne de direction	8	Bougie d'allumage	27
Boîte à outils	9	Remplacement d'un fusible	28
Carburant	9	Béquille latérale	28
CONDUITE DE LA MOTO	9	Soufflets caoutchouc de protections des câbles	29
Démarrage du moteur	9	Notes en cas de lavage général	29
Si le moteur ne démarre pas	10	Instructions d'entreposage	29
Passage des vitesses	10	SCHEMA DE CABLAGE ELECTRIQUE	30
Conduite	11		

CARACTÉRISTIQUES /A

CARCTÉRISTIQUES	DONNEES	CARCTÉRISTIQUES	DONNEES
LONG/LARG/HAUT (mm)	2,240X860X1,140	ALLUMAGE	C,DI
EMPATTEMENT(mm)	1,505	BATTERIE	12V9AH
GARDE AU SOL (mm)	135	CAPACITÉ CARBURANT litre	17,3
HAUTEUR DE SELLE(mm)	720	DONT RESERVE litre	3
POIDS (kgf)	147,5	PNEUMATIQUES	AVANT 90 / 90 X 18
NOMBRE DE PLACES	2		ARRIERE 130/90X15
TYPE DE MOTEUR	REFROIDISSEMENT HUILE / AIR (LIQUIDE) 4 TEMPS 4 SOUPAPES	SUSPENSION	AVANT FOURCHE TELESCOPIQUE
			ARRIERE MONO AMORTISSEUR
CYLINDREE (cc)	124.1	FREINAGE	AVANT DISQUE HYDRAULIQUE
ALESAGE/COURSE (mm)	56X49.5		ARRIERE TAMBOUR
DEMARRAGE	ELECTRIQUE ou KJCK	BOUGIE D'ALLUMAGE	NGK CR8EH-9
TRANSMISSION	5 RAPPORT	FUSIBLE A	15

INSTRUCTIONS D'UTILISATION

Ce manuel apporte tous les éléments nécessaires à une utilisation correcte, en sécurité et avec la maintenance de base de la moto que vous avez achetée.

Pour assurer des opérations plus faciles et plus sûres, veuillez lire attentivement ce manuel avant toute chose.

Les photos et les dessins montrés dans ce manuel peuvent différer de votre moto en raison des modifications et des évolutions possibles.

Ce*tte moto est conçue pour 2 personnes, pilote inclus.

ATTENTION

Ne pas utiliser d'essence impure.

Celle-ci pourrait provoquer de la corrosion dans le réservoir. La corrosion en se détachant boucherait les conduits d'essence au carburateur

conduisant à un mauvais démarrage voire des dégâts mécaniques au moteur en marche.

Ne pas utiliser des huiles impures ou de basse qualité.

Utilisez toujours l'huile d'origine préconisée pour protéger et assurer les performances de la moto et sa longévité.

Si une panne quelconque résultait de l'utilisation d'essence ou d'huile inappropriée, ces pannes ne sauraient être prises en garantie.

CONSIGNES DE SECURITE

Une conduite appliquée et le port de vêtements de protection complets et adaptés sont les facteurs les plus importants de la conduite du DAYS-

TAR. Veillez à respecter le code de la route et évitez d'être trop pressé ou nonchalant !

*Beaucoup de nouveaux propriétaires sont prudents et attentifs avec leur nouvelle acquisition. Mais avec le temps, ils se relâchent et ceci peut les mener à l'accident. Veuillez prendre soin à ne pas vous laisser aller et considérez toujours votre moto et son utilisation avec toutes les consignes de sécurité requises.

Lorsque vous utilisez votre moto, gardez à l'esprit et appliquez les consignes de sécurité imprimées sur l'étiquette de conseils liée au véhicule.

- Portez toujours un casque.
- Portez des lunettes de protection.
- Conduisez prudemment.
- Faites attention à ne pas vous brûler avec le silencieux qui peut devenir très chaud.

AVANT DE DEMARRER LE VEHICULE

Lisez ce manuel attentivement.

Procédez aux vérifications de maintenance préalable.

Maintenez toujours votre moto propre et bien entretenue

Assurez-vous d'avoir coupé le moteur et d'éloigner toute source de feu lors du ravitaillement en essence.

Les gaz d'échappement contiennent des poisons tel que le monoxyde de carbone (CO) ; démarrer donc votre moto dans un lieu bien ventilé.

VETEMENTS ADAPTES

Assurez-vous de toujours porter un casque homologué pour votre sécurité. Portez aussi des gants et des lunettes de protection.

Ne portez pas de vêtements amples ou d'écharpes longues qui pourraient flotter derrière vous. Ils pourraient devenir dangereux s'ils s'accrochaient dans la commande de frein arrière, de l'embrayage ou dans un des pignons de la chaîne de transmission.

Ne portez pas de sandales qui pourraient empêcher l'utilisation du frein arrière ou le passage des vitesses.

Beaucoup d'accidents auto/moto surviennent car l'automobiliste n'a pas vu le motard.

Soyez attentifs, pour éviter ce genre d'accident où vous n'êtes même pas fautif grâce :

- Au port de vêtements clairs et/ou réfléchissants.
- En ne restant pas dans l'angle mort du rétroviseur de l'automobiliste.

Un casque devra toujours être porté et bien attaché.

Des blousons ou des vestes bien ajustés et adaptés à la moto devraient toujours être portés par les utilisateurs.

Des chaussures protectrices devraient toujours être portées. Elles doivent être attachées.

INSTRUCTIONS

Les occupants de la moto devraient bien se caler afin d'assurer une conduite coulée.

Veillez vérifier si vous n'êtes pas trop épuisé ou mal disposé avant de partir.

La position de conduite a une grande influence sur la sécurité en moto. Veillez maintenir le centre de votre corps au milieu de la selle. Evitez

tout particulièrement de vous asseoir seul sur le siège arrière car vous allégeriez trop la roue avant et causeriez du guidage.

Le passager devrait se tenir à la moto ou au pilote avec ses deux mains et garder ses pieds sur les repose pieds prévus à cet effet.

Lorsque vous voulez tourner, déportez légèrement votre corps dans la direction souhaitée du virage. Il est dangereux de ne pas coordonner votre mouvement avec celui de la moto.

Les routes sinueuses, mauvaises et non revêtues changent constamment de caractéristiques d'adhérence. Roulez sur ce genre de route peut s'avérer dangereux si vous ne respectez pas certaines précautions.

Pour rouler en sécurité sur ce genre de route, il faut anticiper les conditions de roulage, ralentir à au moins la moitié de la vitesse habituelle et garder vos épaules et vos poignets relax, tout en maintenant fermement le guidon

La conduite avec une ou les deux mains hors des poignées ou du guidon peut provoquer de sévères blessures voire le décès causé par un guidonnage ou une perte directionnelle.

CHARGEMENT

Lorsque vous transportez une charge, vous devez garder à l'esprit que le comportement de votre moto sera modifié en particulier dans les virages. Assurez-vous de ne pas surcharger votre véhicule au point de le rendre instable à la conduite.

ATTENTION

Ne chargez que sur les emplacements prévus à cet effet, car poser et attacher des colis ailleurs pourrait endommager votre moto.

Ne rien placer entre le châssis et le moteur, car celui-ci pourrait tout brûler. Ne pas arrimer de grands ou lourds chargements (tels qu'un sac de couchage ou une tente) aux barres de maintien ou à la fourche. Il pourrait en résulter une tenue de route aléatoire et une prise de virage trop lente.

MODIFICATIONS

Les modifications structurelles ou du fonctionnement de la moto vont dégrader la facilité de maintenance ou augmenter le bruit de la moto en réduisant sa durée de vie. Ces modifications ne sont pas seulement interdites par la loi mais aussi préjudiciables au public environnant. Ces modifications ne sont pas couvertes par la garantie.

ACCESSOIRES

A part les accessoires conçus par DAELIM MOTOR CO. LTD, ne pas utiliser de phares additionnels qui vont décharger rapidement votre batterie. Inspectez soigneusement vos accessoires afin de vous assurer qu'ils ne gênent pas vos feux, qu'ils ne réduisent pas la garde au sol, qu'ils ne réduisent pas les débattements de suspensions et ceux du guidon ou qu'ils ne limitent pas les manœuvres de conduite.

Ne pas ajouter d'équipements électriques qui excèderaient la capacité électrique de la moto. Un fusible grillé provoquerait une perte des feux dangereuse et une chute de puissance moteur.

Cette moto n'a pas été conçue pour tracter un side-car ou une remorque. La tenue de route serait sérieusement compromise dans ces cas-là.

SILENCIEUX

Prêtez une attention toute particulière à votre passager afin qu'il évite de se brûler avec le silencieux au cours du voyage.

ATTENTION

Ne pas vous garer où de nombreux piétons passent. Leurs enfants pourraient se brûler avec l'échappement de la moto.

Le passager doit toujours faire attention à ne pas se brûler au contact du silencieux.

Si de la paille ou du plastique touche l'échappement, un incendie pourrait en résulter.

DISPOSITION DES ELEMENTS

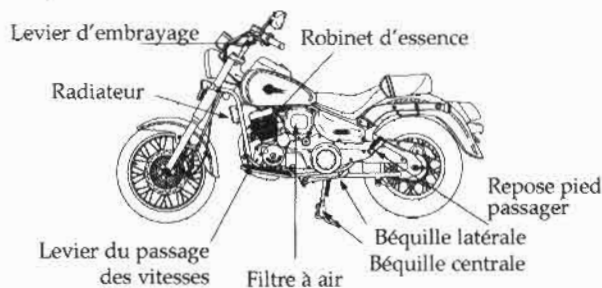
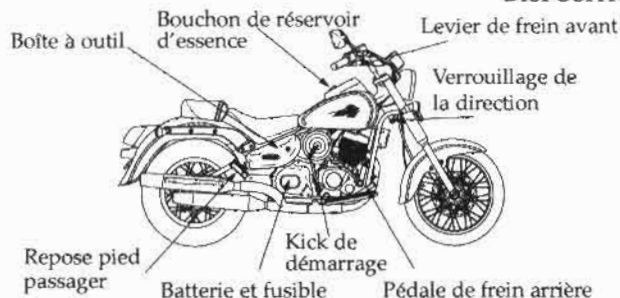

UTILISATION DU TABLEAU DE BORD

INSTRUMENTATION

"COMPTEUR DE VITESSE"

Il indique votre vitesse en km/h durant le trajet. Respectez les limitations de vitesse en vigueur pour votre sécurité.

"COMPTEUR KILOMETRIQUE"

Il indique la distance totale parcourue par la moto en km.

"COMPTEUR KILOMETRIQUE PARTIEL"

Il indique la distance en km depuis la dernière mise à zéro. Pour effectuer cette remise à zéro, tourner la molette comme indiqué sur la figure (flèche).

Compteur de vitesse

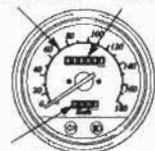

Totalisateur partiel

Totalisateur kilométrique

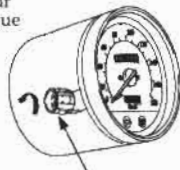

Molette de remise à zéro

COMPTE TOURS

Il indique le régime du moteur en tours/min.



ATTENTION

Assurez-vous durant votre trajet que l'aiguille du compte-tours n'entre jamais dans la zone dangereuse (la zone rouge) où le moteur est en sur-régime.

VOYANTS LUMINEUX

"VOYANT DE PLEIN PHARE"

Il s'allume lorsque le feu avant est sélectionné en mode phare.

"VOYANT DE POINT MORT"

Il s'allume lorsque le contact est mis et que la boîte de vitesses est au point mort.

"TEMOINS DE CLIGNOTANTS"

Il clignote lorsque les feux clignotants sont en action.

Voyant de plain phare

Voyant de point mort

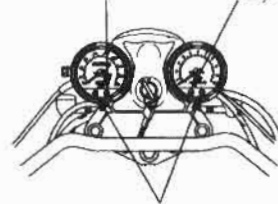

Voyants de clignotants

JAUGE DE CARBURANT

Elle indique la quantité de carburant du réservoir. Si l'aiguille est en dessous du repère E (zone rouge), faites le plein immédiatement.

- Capacité totale de carburant : 17,3 l
- Capacité de la réserve de carburant : 2,9 l

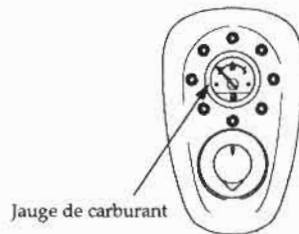

Jauge de carburant

UTILISATION DES INTERUPTEURS

"CONTACTEUR GENERAL"

Le contacteur général est utilisé pour mettre en route ou arrêter le moteur.

Position de la clé	Fonction	Retrait de la clé
ON	Démarre le moteur. Utilisez pour conduire le véhicule de jour comme de nuit. Se servir de l'avertisseur sonore, des clignotants, des feux de stop ou des feux d'éclairage.	ne peut être enlevée.
OFF	arrêtez le moteur. Coupez tous les circuits électriques.	peut-être enlevée.

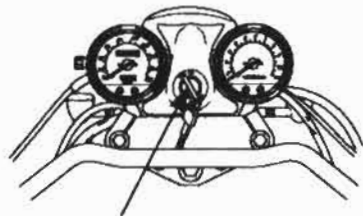

Contacteur principal

Avertissements

*Ne pas manipuler la clé de contact durant le roulage. Si la clé de contact est placée sur OFF ou LOCK, tout le système électrique sera arrêté. Ne jamais toucher la clé de contact durant le roulage, car cela pourrait provoquer des accidents. S'il est nécessaire de retirer la clé de contact, arrêtez le véhicule d'abord.

*Avant de quitter votre moto, assurez-vous d'avoir bloqué la direction et d'avoir emporté la clé de contact.

*Si la clé de contact est laissée sur ON moteur à l'arrêt, la batterie se décharge.

*Ne pas ajouter de clé supplémentaire ou un porte-clés en métal à votre clé de contact. Ceci pourrait endommager votre moto par des rayures au cours du roulage. (Utiliser des porte-clés en cuir, en mousse ou en tissu).

PHARES - FEUX DE POSITION

"ALLUMAGE DES FEUX"

Mettre la clé de contact sur ON et actionner l'interrupteur des feux d'éclairage.

Position du sélecteur 1 : feu d'éclairage, de position et arrière allumés.

Position du sélecteur 2 : feux de position et arrière allumés.

Position du sélecteur 3 : feux éteints.

• Les feux de position signalent le véhicule, lorsque le roulage a lieu de nuit. De plus lorsque la moto est arrêtée de nuit ou près d'une intersection, les feux de position signalent à coup sûr la moto aux autres véhicules.

"FEUX DE ROUTE OU DE CROISEMENT"

On peut basculer de l'un à l'autre en se servant de l'interrupteur Hight/Low.

 (HI)... Feux d'éclairage en mode de feux de route

 (LO)... Feu d'éclairage en mode feu de croisement.

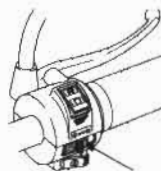

Interrupteur des feux d'éclairage

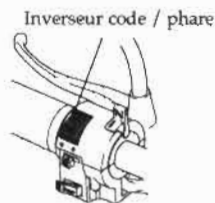

Inverseur code / phare

"CONTACTEUR D'ARRÊT MOTEUR"

Le contacteur d'arrêt moteur est réservé aux cas d'urgence. Dans les conditions normales assurez-vous que sa position est sur RUN, et non pas sur OFF.

Contacteur d'arrêt moteur

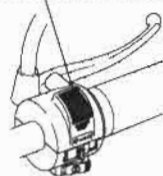

AVERTISSEMENTS

- N'utilisez ce contacteur d'arrêt moteur qu'en cas d'urgence.
- Lorsque ce contacteur est utilisé durant le roulage, le moteur ne peut pas fonctionner normalement en plus de problèmes de sécurité. Dans ce cas, le moteur peut être endommagé.
- Si vous arrêtez le moteur par ce contacteur, le contacteur à clé doit être sur la position OFF. S'il reste sur ON, le moteur arrêté, la batterie se déchargera.
- Si le contacteur d'arrêt du moteur est laissé sur OFF, le moteur ne pourra pas être démarré.

"BOUTON DU DÉMARREUR"

Le démarreur électrique tourne lorsque l'on appuie sur ce bouton.

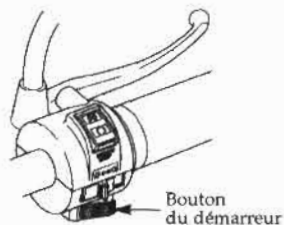

AVERTISSEMENTS

- Ne pas actionner le démarreur de façon continue. À cause de la grande consommation électrique du démarreur, la batterie peut être mise à plat rapidement.

"CONTACTEURS DES CLIGNOTANTS"

Utilisez le contacteur des-clignotants lorsque vous tournez à gauche ou à droite ou lorsque vous changez de direction.

"UTILISATION"

Si le contacteur de clignotant est utilisé lorsque le contacteur à clé est sur ON, les clignotants fonctionnent. Pour stopper les clignotants, appuyez sur le contacteur de clignotants.

- R.... À droite
L.... À gauche

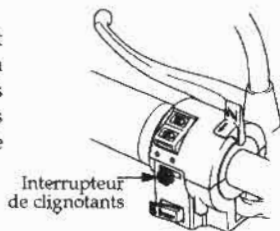

AVERTISSEMENTS

- L'utilisation d'ampoules électriques d'une autre puissance pourra causer un dysfonctionnement des clignotants. Utilisez toujours la puissance d'origine préconisée.
- Le contacteur des clignotants ne revient pas automatiquement sur position zéro, après avoir fini de tourner. Veuillez le ramener manuellement après votre manœuvre. Rouler avec un clignotant oublié peut dérouter les autres usagers de la route.

"BOUTON DE L'AVERTISSEUR"

Si le bouton d'avertisseur est pressé lorsque le contacteur à clé est sur la position ON, l'avertisseur sonore peut fonctionner.

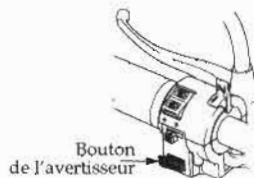

UTILISATION DES AUTRES ELEMENTS

"BLOCAGE DE LA COLONNE DE DIRECTION"

Afin de prévenir le vol, veuillez verrouiller votre direction lorsque vous gardez votre moto.

•VERROUILLAGE

- 1 : tournez la roue avant complètement à gauche.
- 2 : insérez la clé de contact dans la serrure prévue à cet effet au bas de la colonne de direction.
- 3 : tournez la clé sur la droite de 180°
- 4 : retirez la clé

•DEVERROUILLAGE

- 1 : Insérez la clé de contact dans la serrure prévue à cet effet au bas de la colonne de direction
- 2 : tournez la clé sur la gauche de 180°
- 3 : enlevez la clé



AVERTISSEMENT

- Pour vous assurer que la direction est bien bloquée, tourner légèrement celle-ci de droite à gauche pour vérifier le verrouillage.
- Garez votre véhicule aux endroits libres.
- Avant de repartir, tourner la direction de droite à gauche pour vérifier que les débattements sont égaux.

"BOÎTE A OUTILS"

Il y a une boîte à outils sous le cache latéral droit. Des outils de première nécessité sont fournis dans cette boîte à outils.

"UTILISATION"

Utiliser la clé de contact principale pour ouvrir ou fermer le cache latéral droit.

AVERTISSEMENT

- Mettre les outils dans la boîte à outils, et empêchez celle-ci de faire du bruit lors des déplacements en l'entourant d'élastiques (type O-ring).

CARBURANT

"RAVITAILLEMENT"

- Ouvrir le bouchon fermant à clef, introduire la clef principale, la tourner vers la droite et ôter le bouchon.
- Remplir l'essence jusqu'au bas du goulot de remplissage.
- Remettre le bouchon du réservoir correctement à la main puis retirez la clé. (si le bouchon du réservoir n'est pas bien verrouillé, la clé ne pourra pas être retirée)

Capacité du réservoir d'essence : 17,3 l

AVERTISSEMENT

- Assurez-vous d'avoir arrêté le moteur et d'être loin de toute source de feu lors du ravitaillement.
- Si le remplissage d'essence dépasse le bas du goulot de remplissage, celle-ci pourra déborder.

"ROBINET D'ESSENCE"

La flèche du levier du robinet d'essence indique sa position.
ON...l'essence arrive au carburateur lorsque le moteur est démarré.
OFF...la manette du robinet d'essence sera placée dans cette position pour les arrêts de longue durée ou lors des opérations de maintenance.
RES...indique le passage en réserve. Si l'essence vient à manquer lors de roulage en position ON, tourner le levier sur la position RES pour utiliser la réserve d'essence de secours. Dans ces conditions, faire le plein d'essence dès que possible. Après le ravitaillement, n'oubliez jamais de remettre le levier du robinet d'essence sur ON.

Capacité de la réserve d'essence : environ 2,9 l.

AVERTISSEMENT

Si le levier du robinet d'essence n'est pas sur « ON » pendant le roulage, la réserve sera utilisée et la panne sèche sera totale.

CONDUITE DE LA MOTO

- Assurez-vous d'avoir vérifié l'huile, l'essence etc ... avant de démarrer le moteur.
- Assurez-vous d'avoir relevé les deux béquilles lors du démarrage du moteur.
- Pensez à freiner votre roue lors du démarrage du moteur.
- Conduisez tranquillement pour votre sécurité et pour assurer une plus grande durée de vie à votre moto.
- **Durant un mois (ou 1000 km) après l'achat du véhicule, conduisez avec modération en limitant les démarrages rapides et les fortes accélérations.**

DEMARRAGE DU MOTEUR

"MOTEUR FROID (OU EN HIVER)"

1. Vérifier que la colonne de direction n'est pas verrouillée
2. Assurez-vous que le contacteur d'arrêt d'urgence et bien sur la position RUN
3. Assurez-vous que le robinet d'essence est sur ON

4. Mettez le contact général
 5. Mettez la boîte de vitesse au point mort (vérifiez ceci par l'allumage du témoin de point mort)
 6. Mettez le starter à fond
 7. Ouvrez légèrement les gaz (1/8) et appuyez sur le bouton du démarreur électrique
 8. Une fois que le moteur est démarré, le maintenir au ralenti par de petites accélérations jusqu'à ce qu'il soit chaud tout en enlevant le starter progressivement. Si la montée en température est longue, on laissera la commande de starter légèrement ouverte, afin de maintenir le ralenti
- Vérifiez que la béquille est repliée et démarrez doucement

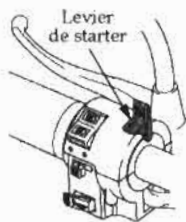

"MOTEUR CHAUD (OU EN ETE)"

1. Vérifiez que la colonne de direction n'est pas verrouillée
2. Assurez-vous que le contacteur d'arrêt d'urgence est bien sur la position RUN
3. Assurez-vous que le robinet d'essence est sur ON
4. Mettez le contact général
5. Mettez la boîte de vitesse au point

mort (vérifiez ceci par l'allumage du témoin de point mort)

6. Fermez les gaz et appuyez sur le bouton du démarreur électrique. (Si le moteur n'a pas démarré après un ou deux essais, vérifiez que le robinet d'essence et bien sur ON)
7. Si le moteur ne démarre pas gaz fermés, ouvrez légèrement les gaz de 1/8 à 1/4 environ et appuyez sur le bouton du démarreur
8. Vérifiez que la béquille est repliée et démarrez doucement

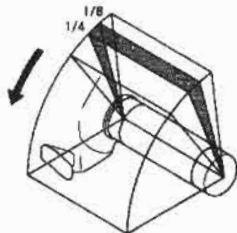

AVERTISSEMENT

- Les gaz d'échappement contiennent des substances toxiques telles que le monoxyde de carbone. Démarrez donc le moteur dans un endroit bien ventilé.
- Si le moteur n'est pas mis en route après trois secondes d'action du démarreur, attendez 10 secondes puis recommencer. Ceci permet à la batterie de récupérer.
- Ne pas faire fonctionner le moteur au ralenti de façon trop prolongée. Non seulement cela gaspille de l'essence, mais cela encrasse aussi le moteur.
- Si le bouton du démarreur est actionné sans débrayer, la moto peut tomber au sol. Assurez-vous que la boîte de vitesses est au point mort ou débrayez avant d'actionner le démarreur.

"SI LE MOTEUR NE DEMARRE PAS"

Si le moteur ne démarre pas ou que le véhicule ne veut pas avancer, vérifiez les points suivants :

- Y a-t-il de l'essence dans le réservoir ?
- Suivez-vous bien les instructions données dans ce manuel de l'utilisateur ?
- Le fusible est-il grillé ?
- Le démarreur fonctionne-t-il ?
- Si le démarreur électrique ne fonctionne plus à cause d'une batterie déchargée, essayez de démarrer le moteur en utilisant le kick manuel.

"PASSAGE DES VITESSES"

Le changement des cinq rapports est assuré par un procédé classique.

- Fermez les gaz et tirez sur le levier d'embrayage puis engagez la vitesse désirée.
- Pour cela, appuyer légèrement sur la pédale du changement de vitesse jusqu'à l'émission d'un « Click ». Si vous forcez trop sur le levier du passage de vitesses, la transmission pourrait s'endommager.

"POUR RETROGRADER"

Vous pouvez rétrograder lorsque vous avez besoin d'une accélération maximale lors d'un dépassement par exemple. Si vous roulez trop vite, rétrograder pourrait endommager le moteur par un sur-régime

"CONDUITE"

- Assurez-vous que la béquille latérale est repliée avant de démarrer le véhicule.
- Si la béquille et ne se replie pas facilement, vérifiez son graissage.
- Sélectionnez un rapport de boîte de vitesse en fonction de la vitesse de la moto. Le tableau de droite montre les correspondances.
- Pour économiser de l'essence est assurer une durée de vie optimale du véhicule, ne pas accélérer ou décélérer brutalement.

"OPERATION DE RODAGE"

Maintenir le régime du moteur en dessous de 6000 tours par minute pendant les premiers 1000 km pour assurer un bon rodage. Le respect de ces consignes prolongera la durée de vie du véhicule.

AVERTISSEMENT

- Démarrez toujours en première vitesse avec précaution et sans précipitation.
- Durant le roulage, si vous entendez un bruit inhabituel, veuillez contacter votre concessionnaire immédiatement pour une vérification et une réparation éventuelle.
- Respectez les limitations de vitesses en vigueur.

"COMMENT FREINER ?"

- Servez-vous des freins avant et arrière simultanément.
- Évitez si possible tout freinage brutal.

AVERTISSEMENT

- Si vous vous servez uniquement du frein avant ou arrière, le véhicule pourra déraiper et chuter.
- Si vous freinez brutalement lors d'un roulage sous la pluie ou sur une

route humide, les pneus pourront déraiper et vous causer un accident. Dans ce cas, réduisez votre vitesse et freinez progressivement.

- Évitez les freinages trop répétitifs qui pourraient surchauffer le système et détériorer sa capacité de freinage.

"FREIN MOTEUR"

Lors du roulage si vous refermez la poignée des gaz, vous obtiendrez un frein moteur et si vous avez besoin de plus de ralentissement, vous pouvez rétrograder du quatrième rapport au troisième et ainsi de suite. Lorsque vous roulez dans une longue descente ou une pente raide, freinez de façon intermittente et utilisez votre frein moteur simultanément.

AVERTISSEMENT

- Lors de roulage à haute vitesse, ne pas rétrograder car en entraînant le moteur en sur régime, l'effet de frein moteur pourrait faire déraiper la roue arrière.

"STATIONNEMENT"

- Mettez la boîte de vitesses au point mort et la clé de contact sur la position « OFF » pour stopper le moteur.
- Mettez le robinet d'essence sur la position « OFF ».
- Placez la moto sur sa béquille centrale à un endroit libre de tout trafic. Si vous garez votre moto sur un sol accidenté, celle-ci pourra tomber.

AVERTISSEMENT

- Choisissez un endroit sûr et libre pour garer votre moto.
- Le silencieux et chaud. Veuillez donc à garer votre moto de façon à ce que les piétons ne puissent pas le toucher.

"STATIONNEMENT SUR LA BEQUILLE LATÉRALE"

Arrêtez le véhicule sur un terrain plat et garez le avec la roue avant tournée sur la gauche.

Si le véhicule est garé dans les conditions suivantes, celui-ci pourrait tomber.
* Si la moto est garée avec la roue avant tournée sur la droite ou sur un terrain en pente, sableux, inégal ou trop mou.

* S'il est inévitable de se garer dans ces mauvaises conditions, prenez des précautions supplémentaires afin d'éviter la chute.

CONTROLE AVANT LE DEPART

Inspectez vous-même la moto et faites effectuer la maintenance régulièrement pour augmenter votre sécurité et la prévention des accidents. L'inspection de la moto avant le départ devrait être effectuée quotidiennement avant de vous en servir :

- Inspection des endroits critiques
- Vérification du niveau de carburant
- Vérification des freins
- Vérification des pneumatiques
- Vérification du niveau d'électrolyte de la batterie
- Vérification de la poignée de gaz
- Vérification de l'embrayage
- Vérifications de la chaîne de transmission
- Vérification du niveau d'huile moteur
- Contrôle des feux et des clignotants
- Vérification du rétroviseur
- Contrôle de la plaque d'immatriculation

AVERTISSEMENT

Respectez ces consignes de sécurité lors des vérifications sur la moto.

- Les gaz d'échappement contiennent des substances toxiques telles que le monoxyde de carbone. Ne pas mener de vérifications dans des endroits fermés ou mal ventilés avec le moteur tournant.
- Réalisez vos contrôles sur une moto béquillée et sur un endroit plat et solide.
- Lors de vos contrôles après un roulage, faites attention à ne pas vous brûler car le moteur et son échappement sont encore chauds.
- Stoppez le moteur et retirez la clé de contact avant toute opération de maintenance sur la moto.
- Si vous ne pouvez résoudre votre problème mécanique, veuillez contacter votre concessionnaire ou votre agent pour effectuer les opérations nécessaires.

"INSPECTION D'UNE ZONE A PROBLEMES"

Vérifiez les endroits critiques révélés lors du dernier roulage.

"VERIFICATION DU NIVEAU DE CARBURANT"

Vérifiez que le niveau est suffisant pour le trajet prévu.

Veillez vous reporter à la page 16 pour le remplissage du réservoir d'essence.

"FREINS"

Le frein avant est de type hydraulique à disque et le frein arrière est de type mécanique à tambour.

Avec l'usure des plaquettes de frein avant, le niveau du liquide de freinage diminue.

Il n'y a pas de rajout à faire, mais le niveau du liquide de frein et l'état des plaquettes doivent être vérifiés périodiquement.

Le système doit être inspecté régulièrement afin de vous assurer de l'absence de fuites de liquide de frein.

ROUE AVANT

"JEU DU LEVIER DE FREIN"

Appuyer légèrement sur le levier du frein jusqu'à sentir une résistance et vérifiez le jeu obtenu. L'absence de jeu ou au contraire trop de jeu mécanique dans la commande de freinage indiquent un problème dans le système de freinage.

Jeu recommandé :10 à 20 mm

"NIVEAU DU LIQUIDE DE FREIN"

AVERTISSEMENT

• Le liquide de frein peut causer des irritations. Évitez le contact avec la peau ou les yeux. En cas de contact, rincez abondamment avec de l'eau et appelez un docteur si vos yeux ont été touchés.

• GARDEZ HORS DE PORTEE DES ENFANTS

Placez la moto sur la béquille principale sur un sol horizontal et tournez le guidon pour vérifier le niveau de liquide de frein à l'aide du repère sur le bocal.

Vérifiez si le niveau du liquide de frein n'est pas en dessous du repère LOWER.

Si le niveau est plus bas, cela peut indiquer une fuite sur le système de freinage. Dans ce cas vérifiez les fuites au niveau des joints et des ra-

cords ainsi que tout autre dommage mécanique sur le système de freinage. De plus, vérifiez si les caches et les protections des durits de freins ne sont pas en contact avec d'autres éléments de la moto à cause des vibrations et en roulage, en tournant le guidon à droite ou à gauche.

AVERTISSEMENT

• Le freinage est un élément très important pour assurer votre sécurité. Assurez-vous de bien contrôler votre système de freinage avant votre départ quotidien.

"REPLISSAGE DE LIQUIDE DE FREIN"

- Tournez le guidon pour placer le réservoir de liquide de frein à son niveau le plus bas.
- Essuyez la poussière et autres impuretés autour du maître cylindre et faites attention à ne pas les introduire dans le maître cylindre.
- Dévissez le couvercle du réservoir de liquide de frein et enlevez le soufflet en caoutchouc.
- Remplissez avec le liquide de frein recommandé jusqu'au niveau maximum du réservoir de liquide en position horizontale. Revissez avec soin le couvercle, après avoir replacé le soufflet en caoutchouc dans le bon sens et en évitant toute intrusion d'impuretés.

Repère de niveau minimum

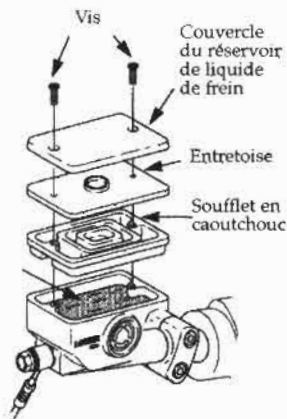
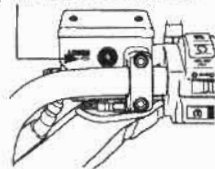

AVERTISSEMENT

- Ne pas remplir de liquide de frein au dessus du niveau maximal, sous peine de débordements.
- Faites très attention lors du remplissage du liquide de frein à ne pas polluer celui-ci avec de la poussière ou de l'eau.
- Si le niveau de liquide de frein diminue rapidement, cela indique un problème sur le système de freinage.
- Pour éviter toute réaction chimique, ne pas mélanger de liquide de frein de fabricants différents.
- Évitez de répandre du liquide de frein sur les parties peintes sous peine d'endommagement de la peinture.

"VERIFICATION DES PLAQUETTES DE FREINS"

Actionnez les freins et si le témoin d'usure des plaquettes atteint le disque de frein, celles-ci ont atteint leurs limites d'usure.

ROUE ARRIERE

Poussez le levier de frein arrière à la main jusqu'à sentir une résistance et vérifiez le débattement de la pédale. Si ce débattement n'est pas correct, ajustez le jeu grâce à la vis de réglage, située sur le levier du tambour arrière. *Pour ajuster le jeu de la pédale de frein arrière, tournez la vis de réglage. Après réglage, appuyez sur la pédale de frein arrière jusqu'à sentir une résistance et vérifiez que le jeu est compris dans la tolérance préconisée ci-dessous.

Jeu de la pédale de frein : 20 à 30 mm

Repères d'usure limite

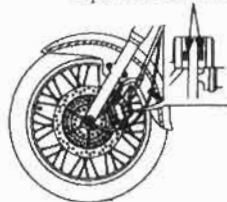

Pédale de frein arrière



Vis de réglage

"CONTROLE DES GARNITURES DE FREIN ARRIERE"

Appuyez à fond sur la pédale de frein arrière et si la flèche est en face du repère triangulaire du tambour de frein alors les garnitures ont atteint leurs limites d'usure.

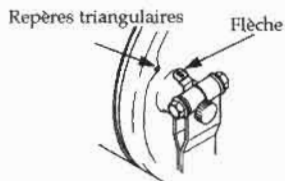

AVERTISSEMENT

• Au cas où les garnitures de frein arrière atteignent la limite d'usure, remplacez-les immédiatement.

Des garnitures de frein arrière hors d'usage peuvent provoquer un accident à cause de la perte d'efficacité du freinage.

PNEUMATIQUES

"VERIFICATION DES PRESSIONS DE GONFLAGE"

Vérifiez la pression de gonflage en examinant l'aspect du pneu en contact avec le sol. Si vous remarquez des anomalies à ce niveau-là, utilisez un manomètre de pression et ajustez la pression des pneumatiques si nécessaires.

"PRESSIONS DES PNEUS"

TAILLE	AVANT	90/90-18	
	ARRIERE	130/90-15	
PRESSION (kg/cm2 ou Bar)	EN SOLO	AVANT	2,00
		ARRIERE	2,00
	EN DUO	AVANT	2,00
		ARRIERE	2,00



"CORPS ETRANGERS"

Vérifiez que la bande de roulement et les flancs n'aient pas de clous, de cailloux etc. Ceux-ci auraient pu s'incruster dans le pneumatique.

AVERTISSEMENT

• Si la pression de gonflage n'est pas correcte ou s'il y a des craquelures, des traces d'endommagement ou une usure irrégulière sur les pneus, cela peut provoquer des vibrations dans le guidon lors de la conduite et mener à la crevaison.

• Ce véhicule est équipé de pneus à chambre à air. Si le pneu est à plat, contactez un service spécialisé pour inspection.

"PROFONDEUR DES SCULPTURES"

• Contrôlez l'indicateur d'usure (témoin de limite d'usure) visuellement pour s'assurer d'une marge suffisante.

• Si le témoin de limite d'usure est visible, remplacez ce pneumatique par un nouveau.

BATTERIE

"VERIFICATION DU NIVEAU DE LA BATTERIE"

• Dévisser les quatre vis et enlever le couvercle inférieur droit.

• Placez le véhicule bien verticalement pour vérifier si le niveau de la batterie est situé entre les niveaux maxi et mini. Si le niveau est proche du minimum, veuillez le compléter avec de l'eau distillée.

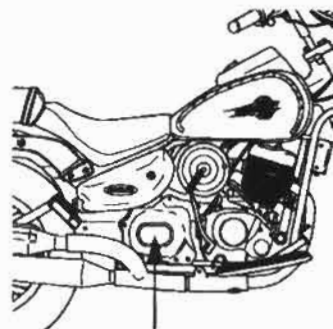

Couvercle inférieur droit

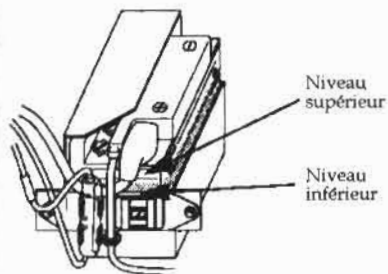

MOTOR CO. LTD, ne pas rajouter d'accessoires électriques qui pourraient décharger rapidement la batterie.

• Il y a deux vis moulées sur le cache de batterie. Faites attention à ne pas les abîmer lors du démontage du cache.

"REPLISSAGE DE LA BATTERIE"

Si le niveau d'électrolyte de la batterie est insuffisant, complétez-le avec de l'eau distillée en suivant la procédure suivante :

1. Dévissez la vis de maintien de la batterie et ôtez-le
2. Enlevez le tube de ventilation de la batterie
3. Débranchez le pôle négatif et ensuite le pôle positif
4. Enlevez la batterie et ouvrez ses bouchons. Remplir d'eau distillée presque jusqu'au niveau maximum.
5. Refermez soigneusement les bouchons et installez la batterie. Dans ce cas rebranchez tout d'abord le pôle positif puis le pôle négatif.

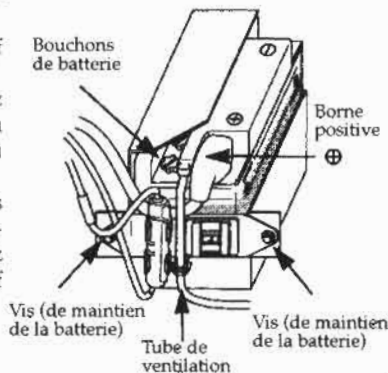

AVERTISSEMENT

- Pendant les manipulations de la batterie, veuillez vous tenir loin de toute source de feu.
- **TENIR HORS DE PORTEE DES ENFANTS.**

AVERTISSEMENT

- Excepté les accessoires conçus par DAELIM

AVERTISSEMENT

- Mettez le contact principal sur OFF avant de débrancher la batterie
- Lorsque le porte batterie est ouvert, évitez tout contact du câble positif avec une partie métallique de la moto.
- Après l'installation de la batterie vérifiez que le tube de ventilation est bien connecté au coude prévu sur la batterie. Si le tube de ventilation est enlevé, l'électrolyte de la batterie pourra couler et attaquer les pièces voisines. Si le tube de ventilation est plié ou bouché, la pression interne de la batterie va augmenter et pourra endommager celle-ci. Suivez les instructions de l'étiquette collée sur la moto pour un contrôle correct de la batterie.
- Si le complément d'eau distillée est excessif, il y aura débordement avec attaque des pièces voisines.
- L'électrolyte de la batterie contient de l'acide sulfurique. Evitez tout contact avec les yeux ou la peau. Si de l'électrolyte de la batterie vous atteignait, lavez-vous abondamment à l'eau pendant plus de cinq minutes et consultez un docteur.
- Assurez-vous que les câbles ne soient pas tordus ou contraints lors de la remise en place de la batterie.

"POIGNEE DES GAZ"

- Vérifiez que la rotation de la poignée des gaz est douce sur toute sa course même quand le guidon tourne à droite ou à gauche.
- Mesurez le jeu de fonctionnement de la poignée de gaz en prenant un repère sur la cocotte. Le jeu standard est compris entre 2 et 6 mm.
- Pour régler le jeu de fonctionnement, tournez le système de réglage.

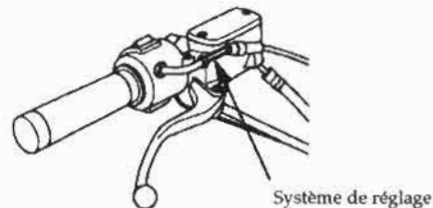

EMBRAYAGE

"CONTROLE DU JEU AU LEVIER"

Tirez le levier jusqu'à sentir une résistance et à l'aide d'une règle graduée mesurez le débattement du levier pour vérifier s'il est dans la tolérance prescrite ci-dessous.

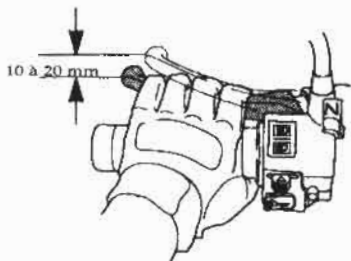

"REGLAGE EMBRAYAGE"

- Moteur au ralenti, tirez le levier d'embrayage à fond et vérifiez qu'il n'y a pas de bruits anormaux ou d'efforts exagérés.
- Relâchez lentement le levier d'embrayage et démarrez. Lors de cette phase notez si l'embrayage est doux et progressif, sans patinage excessif.

"REGLAGE DU LEVIER D'EMBRAYAGE"

Réglez la garde à l'embrayage en utilisant le réglage du côté de la commande ou du côté de la boîte de vitesses.

- Pour effectuer le réglage principal, libérez le contre-écrou du réglage côté boîte de vitesses et tournez le dispositif de réglage.
- Pour effectuer un réglage fin, libérez le contre-écrou côté levier d'embrayage et tournez le système de réglage.
- Après tout réglage, resserrez le contre-écrou de verrouillage. Vérifiez ensuite le jeu à la commande d'embrayage, en tirant le levier jusqu'à obtenir une résistance et en mesurant comme décrit précédemment, la mesure doit être dans la tolérance préconisée.

Jeu au levier d'embrayage : 10 à 20 mm

AVERTISSEMENT

- Pour parfaire le réglage de l'embrayage, démarrez le moteur et vérifiez que le passage des vitesses reste doux.

Réglage principal

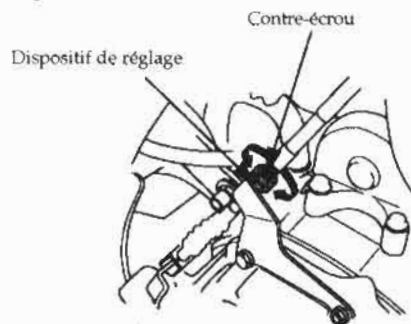

Réglage fin

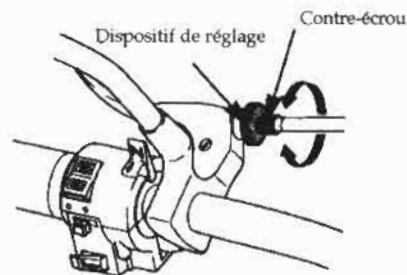

CHAÎNE DE TRANSMISSION

•La durée de vie de la chaîne de transmission dépend directement des bons réglages et de la lubrification correcte. Une mauvaise maintenance peut mener à une usure prématurée ou à un endommagement de la chaîne et de ses pignons.

•La chaîne de transmission devra être vérifiée et lubrifiée lors des contrôles effectués avant le départ.

•Lors d'un usage sévère ou lorsque la moto est conduite sur des routes particulièrement poussiéreuses ou boueuses, une maintenance plus fréquente sera nécessaire.

"CONTROLE"

1. Stoppez le moteur, placez la moto sur sa béquille centrale et la boîte de vitesses au point mort.

2. Otez le tendeur de chaîne

3. Faites jouer le tendeur de chaîne de haut en bas à la main, pour vérifier si le jeu de la chaîne de transmission est dans les tolérances préconisées.

Jeu optimal de la chaîne : 50 à 60 mm

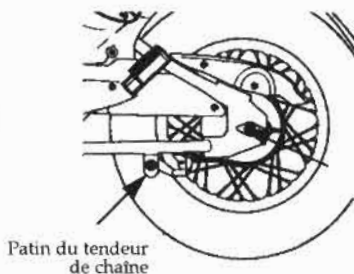
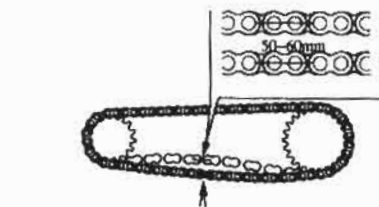

4. Faites tourner la roue arrière lentement et contrôlez la chaîne de transmission et les pignons à la recherche des défauts suivants :

CHAÎNE DE TRANSMISSION

- 1 - Rouleaux endommagés
- 2 - Axes perdus
- 3 - Plaquettes latérales sèches ou rouillées
- 4 - Plaquettes latérales vrillées ou tordues
- 5 - Usure excessive
- 6 - Réglage incorrect
- 7 - Joints O-ring manquants

PIGNONS

- 1 - Dents excessivement déformées
- 2 - Dents endommagées ou cassées

- Une chaîne de transmission avec des rouleaux endommagés, des axes perdus ou des joints O-ring manquants doit être remplacée.
- Une chaîne de transmission qui paraît sèche ou qui montre des signes de rouille nécessite une lubrification supplémentaire.

"REGLAGE"

- La flèche de la chaîne de transmission devra être vérifiée et réglée si nécessaire tous les 1000 km.
- En cas d'utilisation à des vitesses élevées et soutenues ou dans des conditions d'accélération fréquentes, la chaîne de transmission peut nécessiter un réglage plus fréquent.

- 1 - Placez la moto sur sa béquille latérale, boîte de vitesse au point mort et le contact coupé.
- 2 - Otez le tendeur de chaîne
- 3 - Desserrez l'axe de la roue arrière
- 4 - Desserrez les contre-écrous de part et d'autre du bras oscillant
- 5 - Tournez ensemble les deux écrous de réglage jusqu'à obtenir la bonne flèche de chaîne de transmission. Tournez les écrous de réglage dans le

sens des aiguilles d'une montre pour tendre la chaîne et dans le sens inverse pour donner plus de flèche ou de jeu à la chaîne. Faites tourner la roue arrière et vérifiez à nouveau la flèche de la chaîne sur d'autres parties de celle-ci.

Flèche optimale :
50 à 60 mm

6 - Resserrez l'axe de la roue arrière au couple spécifié.

Couple de serrage recommandé :
6,0 à 8,0 m.kg

7 - Resserrez légèrement les deux écrous de réglage et maintenez-les ainsi avec la clé plate durant le reblochage des contre-écrous.

8 - Réinstallez le tendeur de chaîne

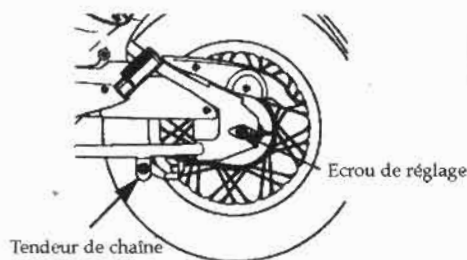
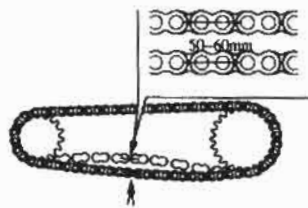

AVERTISSEMENT

• Si une clé dynamométrique n'a pas été utilisée durant ces opérations, rendez-vous chez votre concessionnaire aussitôt que possible pour faire vérifier votre travail.

ATTENTION

• Si une clé dynamométrique n'a pas été utilisée durant ces opérations, rendez-vous chez votre concessionnaire aussitôt que possible pour faire vérifier votre travail.

• Assurez-vous que les tendeurs de chaîne droite et gauche sont réglés sur les mêmes repères.

• Après avoir réglé la chaîne de transmission, vérifiez le jeu de la pédale de frein arrière.

• Les motos récentes sont équipées de chaînes rivetées (les chaînes ouvertes sont disponibles en service après vente). Après le premier démontage de la chaîne, le maillon d'assemblage peut être accidentellement enlevé. Remplacez-le par un neuf même lors du premier démontage.

"VERIFICATION DU NIVEAU D'HUILE"

• Placez la moto verticalement sur un terrain plat et horizontal puis vérifiez le niveau d'huile moteur et sa couleur.

• Faites tourner le moteur au ralenti pendant environ deux ou trois minutes sur un terrain horizontal puis arrêtez le moteur. Deux à trois minutes plus tard, maintenez la moto verticalement sur un sol horizontal et vérifiez que le niveau d'huile de la jauge soit compris entre le niveau maximum et le niveau minimum.

• Insérer la jauge à huile, sans la revisser, et vérifier le niveau d'huile après l'avoir essuyée une première fois.

• Si le niveau d'huile est proche du niveau minimum, complétez ce niveau jusqu'au maximum.

"VIDANGE DE L'HUILE MOTEUR"

Si l'huile moteur est polluée, cela peut raccourcir sérieusement la durée de vie du moteur. Veillez à maintenir un niveau d'huile correct, utilisez la qualité d'huile préconisée et respectez les intervalles de vidange.

• Placez la moto surélevée sur sa béquille centrale et faites chauffer le moteur au ralenti deux à trois minutes.

• Arrêtez le moteur et placez un récipient sous le moteur. Enlevez la jauge à huile et la vis de vidange.

• Nettoyez la crépine du filtre à huile.

• Vérifiez l'état du joint de la crépine du filtre à huile et du joint torique.

• Remontez la crépine du filtre à huile, son ressort de maintien et la vis de vidange, puis remplissez d'huile moteur jusqu'au niveau maximum de la jauge à huile.

Capacité d'huile moteur : 1,2 l

AVERTISSEMENT

*Assurez-vous de placer l'huile moteur hors de portée des enfants et des animaux domestiques. Veuillez faire recycler l'huile de vidange.

<HUILE MOTEUR PRECONISEE>

Si vous utilisez de l'huile moteur de mauvaise qualité, la durée de vie du moteur sera grandement diminuée et la garantie ne pourra pas être appliquée.

Huile DAELIM Grade
(SF ou SH)
Huile DAELIM Grade
(SE ou SH)

ATTENTION

- Si vous vidangez l'huile moteur immédiatement après l'arrêt, faites attention à ne pas vous brûler car le moteur, le système d'échappement et l'huile sont encore très chauds.
- Évitez l'intrusion de poussières ou de corps étrangers lors du remplissage d'huile moteur. En cas de débordements, essuyez soigneusement l'huile.
- Si le niveau d'huile est plus bas ou plus haut que prévu dans ce manuel, le moteur en subira les conséquences directes.
- Ne mélangez pas les huiles de différents constructeurs ou de différentes qualités, n'utilisez pas d'huile de basse qualité qui pourrait mener jusqu'à l'accident.
- Nettoyez la crépine de filtre à huile avec de l'huile neuve tous les 4000 km.
- Faites attention à ne pas perdre le ressort de maintien de la crépine de filtre à huile lors du revissage du bouchon de crépine.

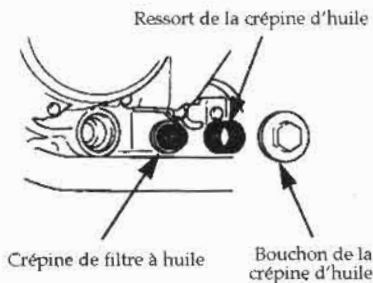

FEUX ET CLIGNOTANTS

(FEUX AVANT, FEUX ARRIERE)

Démarez le moteur et assurez-vous que les feux soient allumés. Vérifiez qu'ils ne soient ni endommagés, ni sales.

(FEU DE STOP)

Mettez le contact principal sur ON.

Vérifiez que le feu de stop s'allume lors de l'utilisation du frein avant ou arrière. Vérifiez également qu'il ne soit ni abîmé, ni sale.

(VERIFICATION DES CLIGNOTANTS)

Mettez le contact principal sur ON.

Vérifiez que les deux clignotants gauche et droit fonctionnent normalement. En même temps vérifiez que le répéteur sonore fonctionne. Vérifiez aussi que les clignotants ne soient ni abîmés, ni sales.

RETROVISEUR

Installez-vous sur la selle et vérifiez la bonne vision dans les deux rétroviseurs. Vérifiez aussi l'état de propreté des miroirs.

PLAQUE D'IMMATRICULATION

Vérifiez son état et sa propreté.

Vérifiez aussi sa fixation sur la moto.

ENTRETIEN

- Le programme d'entretien préconisé indique la périodicité des intervalles de maintenance et les éléments à contrôler. Il est primordial que votre moto soit entretenue selon ses préconisations pour conserver son niveau de sécurité, de fiabilité et de pollution.
- Ces instructions sont basées sur l'hypothèse que la moto est utilisée exclusivement dans les conditions pour lesquelles elle a été conçue. Des vitesses élevées soutenues ou l'utilisation dans des conditions inhabituelles d'humidité ou de poussières, nécessitent une maintenance plus fréquente que celles spécifiées dans le tableau d'entretien préconisé.

TABLEAU D'ENTRETIEN PERIODIQUE

Assurez les contrôles basiques avant les interventions périodiques.

I. : contrôler et nettoyer, régler, lubrifier ou remplacer si nécessaire - R. : Remplacer - L. : lubrifier - C. : nettoyer

OPERATION		FREQUENCE	DISTANCE AU COMPTEUR (NOTE 1)				REMARQUES	
			× 1000 km	1	4	8		12
			Mois		6	12		18
•	Alimentation en essence		I	I	I	I		
•	Filtre à essence		R	R	R	R		
•	Commande des gaz		I	I	I	I		
	Filtre à air			C	C	C	NOTE (2)	
	Bougie d'allumage			I	R	I		
•	Jeu aux soupapes		I	I	I	I		
•	Réglage du ralenti		I	I	I	I		
•	Huile moteur		R	R	R	R		
••	Filtre à huile moteur		R	R	R	R		
	Chaîne de transmission		tous les 1000 km : I. et L.					
	Electrolyte de batterie			I	I	I		

OPERATION		FREQUENCE	DISTANCE AU COMPTEUR (NOTE 1)				REMARQUES	
			x 1000 km	1	4	8		12
			Mois		6	12		18
•	Liquide de frein			I	I	I	NOTE (3)	
•	Usure plaquettes/garnitures			I	I	I		
	Système de freinage		I	I	I	I		
•	Intérupteur du feu stop			I	I	I		
•	Réglage du phare			I	I	I		
•	Suspension			I	I	I		
	Embrayage		I	I	I	I		
	Béquille latérale			I	I	I		
•	Ecrous, vis, boulons		I		I			
••	Roues/pneus			I	I	I		
••	Roulement colonne direction		I		I			

• : si vous n'avez pas les outils appropriés ou les informations pour assurer l'entretien ou si vous pensez ne pas avoir les compétences nécessaires, veuillez contacter votre concessionnaire ou votre agent local pour ces opérations.

•• : pour assurer votre sécurité, ces contrôles et ses opérations d'entretien doivent être assurées par des concessionnaires ou des agents autorisés DAELIM.

NOTES :

1 : pour des kilométrages plus importants, prendre en compte le temps d'utilisation en mois

2 : entretenir plus fréquemment en cas de roulage dans des régions très humides ou très poussiéreuses

3 : remplacer tous les deux ans ou au kilométrage indiqué au premier terme échu. Ces opérations réclament un bon niveau en mécanique

CONSEILS D'ENTRETIEN

Ce chapitre explique la méthode correcte de contrôle de nettoyage et de remplacement des pièces. Veuillez toujours vous référer à ce chapitre lorsque vous voulez contrôler ou réparer votre véhicule.

AVERTISSEMENT

• Si votre moto a chuté ou a été impliquée dans un accident, contrôlez les dégâts sur les leviers, les câbles, les durites et les étriers de frein, et les autres parties vitales de la moto. Ne reconduisez pas la moto avant d'avoir procédé à ces contrôles et aux réparations éventuelles. Veuillez faire contrôler par votre concessionnaire DAELIM les organes principaux, en incluant le cadre, la suspension et la direction, afin de vérifier leur géométrie et d'autres dégâts qui auraient pu vous échapper.

• Utilisez des pièces neuves et d'origine DAELIM ou équivalentes pour l'entretien et les réparations. Des pièces de qualité inférieure pourraient mettre en péril la sécurité de votre moto et sa conformité aux normes antipollution.

ATTENTION

• Respectez toujours les consignes de sécurité lorsque vous assurez l'entretien sur votre moto.

• Choisissez un sol plat et assurez-vous que la béquille centrale est bien placée.

• Utilisez de bons outils.

• Durant les opérations d'entretien la clé de contact doit être retirée.

• Méfiez-vous du moteur et du système d'échappement qui peuvent être restés très chauds lors des opérations d'entretien.

• Après vos opérations d'entretien personnel, les déchets doivent être

recupérés et disposés dans une poubelle spécifique en vue du recyclage.
• Les gaz d'échappement contiennent des substances toxiques telles que le monoxyde de carbone. Ne faites pas de contrôles sur la moto dans un local fermé ou mal ventilé avec le moteur en route.

NUMEROS DE CADRE ET DE MOTEUR

Les numéros de cadre et de moteur sont utilisés lors de l'établissement de la carte grise ou lors des commandes des pièces détachées.

• Le numéro de cadre est gravé sur le côté droit de la colonne de direction.

• Le numéro du moteur est gravé sur le carter gauche.

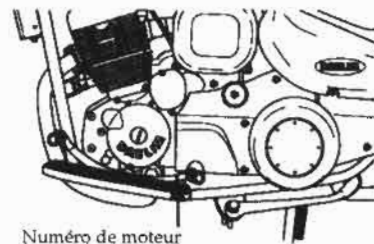
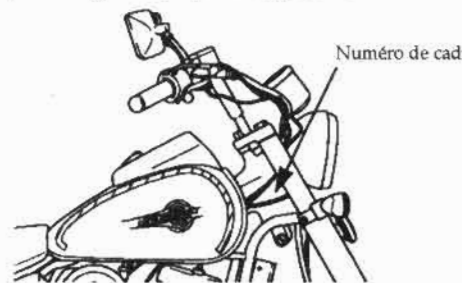

FILTRE A AIR

"CONTROLE"

- Ce véhicule est équipé d'un filtre à air humide imbibé d'huile fixé par quatre vis. Il ne peut pas être nettoyé.
- Remplacez donc l'élément filtrant tous les 4000 km

"DEMONTAGE"

- Dévissez les 4 vis et retirez le couvercle de la boîte à air.
- Libérez les quatre vis du filtre à air et ôtez le filtre à air.

"REMONTAGE"

- Procédez dans l'ordre inverse du démontage.

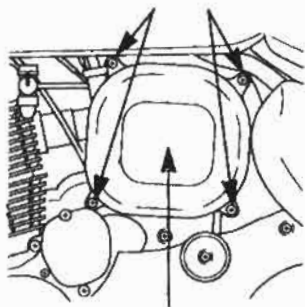

Couvercle du filtre à air

ATTENTION

- Si l'élément filtrant n'est pas correctement monté, la poussière et autres impuretés seront directement admises, entraînant une usure du cylindre ou une baisse de puissance progressive et

dégradera la durée de vie du moteur. Veuillez donc effectuer un montage correct.

- Lors du nettoyage du véhicule, évitez d'introduire de l'eau dans le filtre à air. Si de l'eau y pénètre, le démarrage du moteur sera compromis.

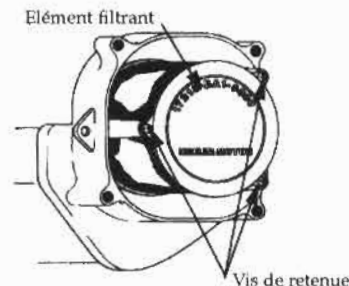

REGLAGE DU REGIME DE RALENTI

1. Positionnez la moto bien droite sur un sol plat
2. Démarrez le moteur et laissez-le tourner au ralenti pendant quelques minutes
3. Ajuster le régime en utilisant la vis de réglage du ralenti sur le carburateur
régime de ralenti : 1400 tr/mn +/- 100
4. Resserrez la vis de richesse à fond puis dévissez la 1 tour trois quarts
5. Accélérez légèrement et vérifiez qu'il n'y a pas de changement de régime de ralenti. S'il y a une variation, reprendre la procédure décrite au point 3 et 4.



DEMONTAGE D'UNE ROUE

"DEMONTAGE DE LA ROUE AVANT"

1. Décollez la roue avant en plaçant une cale sous le moteur
2. Desserrez la vis ovale et enlevez le câble du compteur de vitesse
3. Dévissez et ôtez l'étrier du frein avant

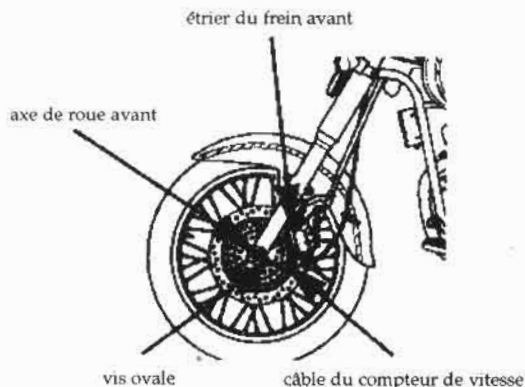

ATTENTION

• Ne pas utiliser le frein avant suite au démontage de la roue avant. Cela provoquerait un remontage difficile.

4. Libérez l'axe de la roue avant
5. Retirez l'axe de la roue avant et ôtez celle-ci
6. Remontez dans l'ordre inverse du démontage

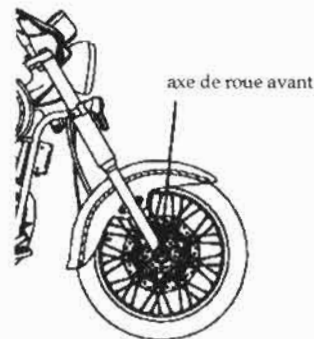

ATTENTION

• Lors du remontage de la roue, introduisez délicatement le disque entre les plaquettes de freins pour éviter de les abîmer.

• Montez l'étrier sur le disque, sans endommager les plaquettes de freins. Remontez les vis de fixation de l'étrier et resserrez au couple de : 2,7 m.kg

• Resserrez l'axe de la roue avant au couple spécifié.
Couple de serrage de l'axe de la roue avant : 5,0 à 7,0 m.kg

7. Après le remontage, actionnez les freins plusieurs fois et vérifiez que la roue tourne librement.

AVERTISSEMENTS

Si une clé dynamométrique n'a pas été utilisée lors de cette opération, veuillez vous rendre chez votre concessionnaire aussitôt que possible, afin de procéder à une vérification.

Un remontage incorrect pourrait conduire à une perte d'efficacité des freins.

"DEMONTAGE DE LA ROUE ARRIERE"

1. Placez la moto verticalement sur sa béquille centrale
2. Libérez le réglage du frein arrière et ôtez la bielle du tambour

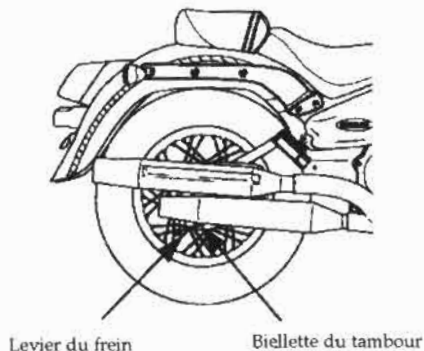

3. Enlevez le tendeur de chaîne
4. Libérez le réglage du tendeur de chaîne
5. Libérez l'écrou de l'axe de la roue arrière et enlevez celui-ci, puis enlevez la roue arrière
6. Remontez dans l'ordre inverse du démontage

Couple de serrage de l'écrou de l'axe arrière : 6,0 à 8,0 m.kg

•Après le remontage de la roue, actionnez les freins plusieurs fois et ensuite vérifiez que la roue tourne librement. Contrôlez à nouveau la roue s'il y a freinage résiduel ou si la roue ne tourne pas librement.

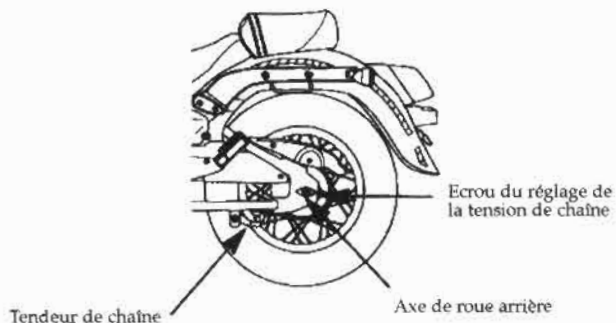

AVERTISSEMENTS

•Si une clé dynamométrique n'a pas été utilisée lors de cette opération, veuillez vous rendre chez votre concessionnaire aussitôt que possible afin de faire procéder à une vérification. Un remontage incorrect pourrait conduire à une perte d'efficacité des freins.

REPLACEMENT D'UNE AMPOULE

-Assurez-vous que le contact principal est sur OFF lors du remplacement d'une ampoule.
-Ne pas utiliser d'ampoules autres que celles préconisées.
-Après l'installation de la nouvelle ampoule, vérifier son bon fonctionnement.

AVERTISSEMENTS

Les ampoules deviennent très chaudes lorsqu'elles sont allumées et le reste quelques instants après leur extinction. Assurez-vous de les avoir laissées refroidir avant toute intervention.

ATTENTION

• Ne touchez pas avec les doigts le verre des ampoules, ce qui pourrait provoquer des points chauds et une panne. Portez des gants propres lors du remplacement des ampoules.

Si vous touchez le verre d'une ampoule avec vos mains, nettoyez-le avec un chiffon imbibé d'alcool pour éviter toute panne ultérieure.

"AMPOULES AVANT"

1 - Libérez la vis de maintien et enlevez l'optique



- 2 - Tirez bien droit sur le connecteur électrique pour le retirer
- 3 - Libérez le ressort et enlevez l'ampoule avant
- 4 - Installez la nouvelle ampoule dans l'ordre inverse du démontage

Ampoule phare : 12V 35/35W

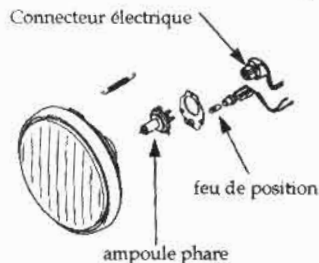

"AMPOULE DE FEU ARRIERE ET FEU STOP"

- 1 - Libérez les deux vis et ôtez le cabochon du feu arrière
- 2 - Appuyez légèrement sur l'ampoule et tournez-la dans le sens inverse des aiguilles d'une montre.
- 3 - Installez la nouvelle ampoule dans l'ordre inverse du démontage

Ampoule de feu arrière et de feu stop : 12V 21/5 W

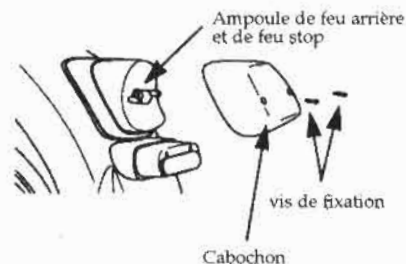

"AMPOULE D'ECLAIRAGE DE PLAQUE"

- 1 - Libérez les deux vis et ôtez le cabochon de l'éclairage de plaque
- 2 - Appuyez légèrement sur l'ampoule et tournez dans le sens inverse des aiguilles d'une montre
- 3 - Installez la nouvelle ampoule dans l'ordre inverse du démontage

Ampoule d'éclairage de plaque : 12V5W

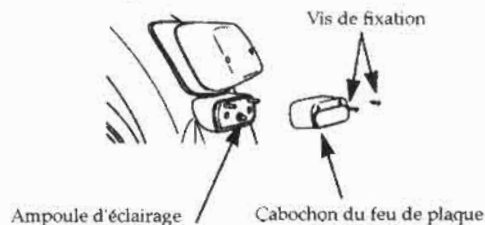

"AMPOULE DES CLIGNOTANTS AVANT/ARRIERE"

- 1 - Libérez la vis de maintien et ôtez le cabochon des clignotants
- 2 - Appuyez légèrement sur l'ampoule et tournez dans le sens inverse des aiguilles d'une montre
- 3 - Installez la nouvelle ampoule dans l'ordre inverse du démontage

Ampoule de clignotant : 12V10W

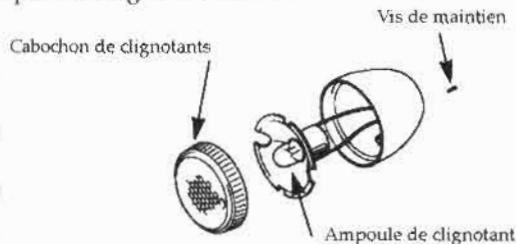

BOUGIE D'ALLUMAGE

Si l'électrode est usée ou si son écartement est incorrect, une bonne étincelle ne peut être produite. Veuillez nettoyer et régler votre bougie.

- Ôtez l'antiparasite de la bougie
- Bien nettoyer les environs de la bougie
- Ôtez la bougie en utilisant une clé adaptée
- Vérifiez l'usure et la corrosion de l'électrode. Si le sommet de l'électrode centrale est arrondi, veuillez remplacer la bougie.
- Mesurez l'écartement des électrodes avec des cales d'épaisseur.

Écartement des électrodes préconisées : 0,8 à 0,9 mm

- Remontez et resserrez à la main la bougie, jusqu'au contact sur la culasse.

Bougie standard : C. R. 8 EH-9

- Si une bougie neuve est montée, serrez d'un demi-tour à partir du contact sur la culasse en utilisant une clé adaptée. Si la bougie est réutilisée, serrez seulement sur un tiers à un quart de tour.

ATTENTION

- Si une bougie d'un autre fabricant ou surtout d'un indice thermique différent est utilisée, cela provoquera un mauvais démarrage du moteur, des ratés et une perte de puissance.
- La bougie doit être correctement serrée. Un serrage incorrect peut provoquer un échauffement et endommager le moteur.
- Pour monter une bougie, vissez-la à la main puis bloquez-la avec une clé à bougie. Ne bloquez pas trop la bougie et faites attention à ne pas endommager les filets de la culasse en maintenant la bougie bien droite. Assurez-vous qu'aucune impureté soit rentrée par le trou de la bougie durant son remplacement.

"EN CAS DE MAUVAIS DEMARRAGE"

Lorsque le démarrage est difficile en hiver ou sur de courts trajets, veuillez employer une bougie adaptée à ses conditions de roulage.

Un mauvais démarrage peut arriver après un roulage à basse vitesse même avec la bougie standard.

En cas de démarrage difficile lors des roulements sur de courts trajets ou en ville, utilisez la bougie CR7EH-9 au lieu de la standard CR8EH-9.

Écartement des électrodes

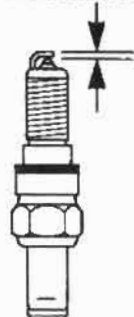

REPLACEMENT DU FUSIBLE

Coupez le contact principal et vérifiez le fusible.

- Le fusible est installé à l'intérieur du porte fusible situé à côté de la batterie (borne plus)
- Pour sortir le fusible, ouvrez le porte fusible, sortez le fusible avec ses deux connecteurs, séparez les connecteurs pour libérer le fusible.
- Si le nouveau fusible grille rapidement, c'est qu'un problème sur le circuit électrique est survenu.

AVERTISSEMENTS

- Ne jamais utiliser un fusible d'une valeur différente de celle préconisée. De sérieux dommages au niveau du système électrique ou un incendie pourraient survenir, causant des baisses d'intensité lumineuse des phares ou de puissance du moteur.

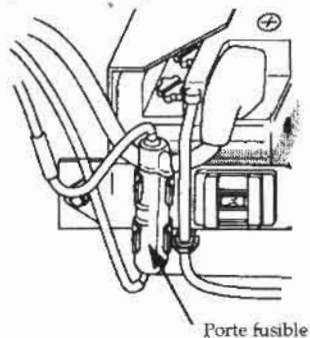

DEMONTAGE

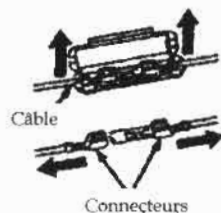

MONTAGE



ATTENTION

Tournez la clé de contact sur OFF avant de vérifier ou de remplacer le fusible pour éviter tout court-circuit accidentel.

Lors du démontage du fusible, assurez-vous que le porte fusible ne soit pas en deux parties.

Après avoir remonté le fusible sur ses deux connecteurs, vérifiez si celui-ci peut facilement coulisser. Dans ce cas, le mauvais contact peut provoquer une surchauffe.

Lors du remplacement de tout composant électrique (feux et indicateurs), veuillez vous assurer que les pièces de remplacement sont bien celles préconisées. Le non-respect de ce conseil peut entraîner le grillage des fusibles ou endommager la batterie.

Lors du lavage de la moto, n'arrosez pas la zone électrique du fusible.

BEQUILLE LATÉRALE

*Positionnez la moto bien verticalement sur la béquille centrale.

*Vérifiez le ressort et la lubrification du pivot de la béquille latérale.



PROTECTION CAOUTCHOUC DES CABLES

Un soufflet de protection en caoutchouc est monté pour protéger le câble interne.

Veuillez vérifier que ce soufflet est correctement monté à ses deux extrémités. Lors du lavage de la moto, veillez à ne pas arroser directement ces éléments. Pour les nettoyer utiliser un chiffon sec.

ATTENTION

• L'infiltration d'impuretés ou d'eau causés par l'endommagement du soufflet (mauvaise position, déchirure, etc.) peut causer l'apparition de glace en hiver et bloquer le câble, provoquant des à coups à l'accélération et une diminution de l'efficacité du freinage. En cas de dommages, remplacez le soufflet en caoutchouc immédiatement.

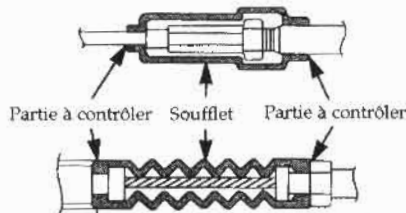

PRECAUTIONS EN CAS DE LAVAGE

• Assurez-vous d'avoir coupé le moteur avant tout lavage

• Évitez d'introduire de l'eau dans le silencieux. Cela pourrait rendre le prochain démarrage difficile ou provoquer de la corrosion

• Évitez d'introduire de l'eau dans le système de freinage, cela affaiblirait le prochain freinage. *Après la fin du lavage, choisissez un endroit tranquille et démarrez la moto. Freinez légèrement avec les deux freins à basse vitesse afin de sécher le système de freinage et lui rendre tout son efficacité.

• Faites attention lors de l'application de polish sur la moto.

Un polishage excessif pourrait endommager les parties peintes en les décolorant.

INSTRUCTION D'ENTREPOSAGE

Pour un remisage de longue durée, durant tout l'hiver par exemple,

vous devez suivre certaines étapes pour réduire les effets négatifs du temps en cas de non d'utilisation de la moto.

De plus, les réparations nécessaires devront être effectuées avant de remettre la moto ; autrement, ces réparations risquent d'être oubliées jusqu'à la remise en service de la moto.

"ENTREPOSAGE"

- Vidangez l'essence du réservoir dans un jerrican approprié à l'aide d'un siphon ou de toute autre méthode équivalente.
- Si l'entreposage doit durer plus d'un mois, la vidange des carburateurs est très importante afin d'assurer des performances normales après le remisage.

ATTENTION

L'essence est extrêmement inflammable et même explosive sous certaines conditions. Effectuez ces opérations dans une pièce bien ventilée et moteur à l'arrêt. Ne fumez pas et éliminez toutes les sources d'étincelles ou de flamme autour de l'endroit où sont effectués la vidange et le stockage de l'essence, puis ensuite le remplissage du réservoir.

- Retirez la batterie. Stockez-la dans un endroit protégé du gel et à l'abri des rayons du soleil. Rechargez la batterie une fois par mois en mode lent.
- Lavez et séchez la moto. Cirez toutes les parties peintes.
- Gonflez les pneus aux pressions préconisées. Placez la moto sur des cales de façon à ce que les deux roues ne touchent pas le sol.
- Couvrez la moto (n'utilisez pas de plastiques ou autres housses étanches) et stockez-la dans un endroit frais, sans humidité et avec un minimum de variations de température quotidienne. Ne stockez pas la moto directement au soleil.

"REMISE EN SERVICE"

- Retirez la bâche et nettoyez la moto.
- Rechargez la batterie si besoin. Réinstallez la batterie.
- Effectuez tous les contrôles et les vérifications d'avant le départ. Effectuez un test à basse vitesse dans un endroit sans trafic.

SCHEMA ÉLECTRIQUE

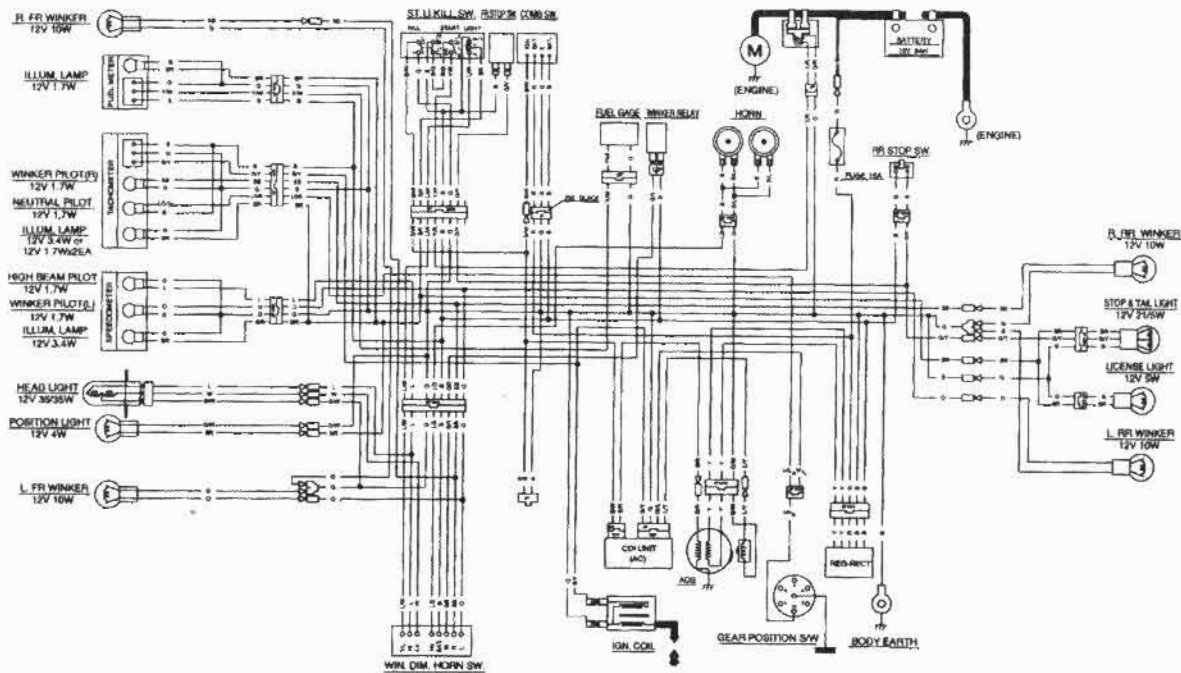

COMB. SW.	
ON	OFF
OFF	ON
ON	OFF
OFF	ON

YELL.		START		LIGHTING	
OFF	ON	START	STOP	ON	OFF
ON	OFF	STOP	START	OFF	ON
ON	OFF	ON	OFF	ON	OFF
OFF	ON	OFF	ON	OFF	ON

WINKER		HORN		DRIVER	
ON	OFF	ON	OFF	ON	OFF
OFF	ON	OFF	ON	OFF	ON
ON	OFF	ON	OFF	ON	OFF
OFF	ON	OFF	ON	OFF	ON

B	BLACK	BR	BROWN
Y	YELLOW	CO	CORNFLEW
L	BLUE	BB	GRAY BLUE
GR	GREEN	RD	LIGHT GREEN
R	RED	P	PINK
W	WHITE	GR	GRAY

COLOR CODE - CORDS/WIRING

DAELIM

vous recommande
les casques



www.suomy.fr

 **DAELIM MOTOR** FRANCE

PRÉPARÉ PAR

DIP SAS

Importateur exclusif pour la France

DIP SAS

ZAC LA VALENTINE

117, TRAVERSE DE LA MONTRE

13011 MARSEILLE

www.dip.fr