

can-am®



2017 ROADSTER GUIDE DU CONDUCTEUR

Comprenant
informations de sécurité,
renseignements sur le
véhicule et l'entretien



Séries SPYDER® F3^{MC}

AVERTISSEMENT

Apprenez comment le roadster Spyder diffère des autres véhicules.

Lisez ce guide du conducteur et visionnez le vidéo de sécurité.

Suivez une formation (si disponible), exercez-vous et apprenez à maîtriser les commandes.

Consultez les règlements locaux – les exigences en termes de permis diffèrent selon l'endroit.

Conservez ce guide du conducteur dans le véhicule.

2 1 9 0 0 1 7 2 1

Traduction des
instructions originales

AVERTISSEMENT RELATIF À LA PROPOSITION 65 DE LA CALIFORNIE

AVERTISSEMENT

Ce véhicule contient ou émet des produits chimiques reconnus par l'État de la Californie comme causant le cancer, des anomalies congénitales ou tout autre dommage lié à la reproduction.



Au Canada, les produits sont distribués par Bombardier Produits Récréatifs inc. (BRP).

Aux États-Unis, les produits sont distribués par BRP US Inc.

Voici une liste non exhaustive de marques de commerce de Bombardier Produits Récréatifs inc. ou de ses sociétés affiliées:

Can-Am®

Rotax®

XPS^{MC}

F3^{MC}

Spyder®

DAYTONA, DAYTONA 500 et le logo DAYTONA 500 sont des marques déposées utilisées avec la permission expresse.

AVANT-PROPOS

Deutsch	Dieses Handbuch ist möglicherweise in Ihrer Landessprache verfügbar. Bitte wenden Sie sich an Ihren Händler oder besuchen Sie: www.operatorsguides.brp.com
English	This guide may be available in your language. Check with your dealer or go to: www.operatorsguides.brp.com
Español	Es posible que este manual esté disponible en su idioma. Consulte a su distribuidor o visite: www.operatorsguides.brp.com
Français	Ce guide peut être disponible dans votre langue. Vérifier avec votre concessionnaire ou aller à: www.operatorsguides.brp.com
日本語	このガイドは、言語によって翻訳版が用意されています。ディーラーに問い合わせるか、次のアドレスでご確認ください： www.operatorsguides.brp.com
Nederlands	Deze handleiding kan beschikbaar zijn in uw taal. Vraag het aan uw dealer of ga naar: www.operatorsguides.brp.com
Norsk	Denne boken kan finnes tilgjengelig på ditt eget språk. Kontakt din forhandler eller gå til: www.operatorsguides.brp.com
Português	Este manual pode estar disponível em seu idioma. Fale com sua concessionária ou visite o site: www.operatorsguides.brp.com
Suomi	Käyttöohjekirja voi olla saatavissa omalla kielelläsi. Tarkista jälleenmyyjältä tai käy osoitteessa: www.operatorsguides.brp.com
Svenska	Denna bok kan finnas tillgänglig på ditt språk. Kontakta din återförsäljare eller gå till: www.operatorsguides.brp.com

Nous désirons vous féliciter d'avoir fait l'achat d'un tout nouveau roadster Can-Am®. Vous profiterez de la garantie de Bombardier Produits Récréatifs inc. (BRP) et serez soutenu par un réseau de concessionnaires autorisés disposé à fournir les pièces, le service ou les accessoires dont vous aurez besoin.

Votre concessionnaire tient à ce que vous soyez entièrement satisfait. Il a reçu la formation requise pour faire la préparation et la vérification initiale de votre roadster avant que vous en preniez possession.

Lors de la livraison, on vous a d'abord expliqué la garantie, puis on vous a fait signer la *LISTE DE VÉRIFICATION DE PRÉLIVRAISON* pour s'assurer que la préparation de votre roadster vous satisfaisait pleinement.

S'instruire avant de partir

Pour votre sécurité en plus de celle de votre passager et des personnes à proximité, lisez les sections suivantes avant d'utiliser votre roadster Spyder:

- *PRÉCAUTIONS D'ORDRE GÉNÉRAL*
- *INFORMATION RELATIVE AU VÉHICULE*
- *CONSIGNES POUR UNE UTILISATION SÉCURITAIRE*
- *VÉRIFICATION DE PRÉUTILISATION.*

Les motocyclistes d'expérience devraient prêter attention à la rubrique *PARTICULARITÉS DU ROADSTER SPYDER.*

Messages de sécurité

Vous trouverez ci-dessous une explication des types de messages de sécurité, de leur aspect visuel et de leur utilisation dans le présent guide:

Le symbole d'alerte de sécurité  avertit d'une situation comportant des risques possibles de blessure.

 AVERTISSEMENT

Avertit d'une situation comportant des risques de blessure grave, y compris la possibilité de décès, si on ne l'évite pas.

 ATTENTION Avertit d'une situation comportant des risques de blessure modérée ou mineure, si on ne l'évite pas.

AVIS Avertit d'un risque d'endommager gravement le véhicule ou une (ou des) pièce(s) si l'instruction n'est pas suivie.

À propos de ce guide du conducteur

Ce Guide du conducteur a été rédigé en Amérique du Nord, où la conduite se fait dans la voie de droite. Veuillez adapter les manoeuvres décrites en fonction des lois et règlements routiers de votre région.

En général, dans le présent guide, le terme motocyclette fait référence à une motocyclette à deux roues.

Le présent guide du conducteur concerne les **roadsters Spyder SM6** (transmission manuelle) et **SE6** (transmission semi-automatique). Tout le texte s'applique aux deux modèles, sauf si on spécifie un modèle en particulier (**modèle SM6** ou **modèle SE6**).

Conservez le présent Guide du conducteur dans le compartiment de rangement avant ou sous un siège; vous pourrez ainsi vous y référer pour

obtenir des renseignements relatifs à l'entretien, au dépannage et à la formation de tiers.

Pour visionner et/ou imprimer un autre exemplaire de ce guide, visitez le site **www.operatorsguides.brp.com**.

Les renseignements et descriptions contenus dans ce guide sont exacts à la date de publication. Cependant, la politique de BRP est d'assurer l'amélioration continue de ses produits, cela sans s'engager à en faire bénéficier les produits déjà fabriqués. À cause de changements de dernière minute, il peut y avoir certaines différences entre les renseignements compris dans ce document et le produit fabriqué. BRP se réserve le droit de supprimer ou de modifier en tout temps les spécifications, conceptions, caractéristiques, modèles et pièces d'équipement sans encourir d'obligation.

Ce Guide du conducteur et le *DVD DE SÉCURITÉ* devraient être dans le véhicule au moment de la vente.

Référence à d'autres sources d'information

En plus du présent Guide du conducteur, lisez la *CARTE DE SÉCURITÉ* sur le véhicule et visionnez la *VIDÉO DE SÉCURITÉ*.

Inscrivez-vous si possible à une formation spécialement conçue pour le roadster Spyder. Consultez le site **www.can-am.brp.com** pour connaître l'horaire des prochaines formations. Si vous ne pouvez suivre une formation spécialement conçue pour le roadster Spyder, nous vous conseillons de vous inscrire à un cours de motocyclette; certaines habiletés requises sont semblables et l'information relative à la façon d'affronter le risque sur la route qu'on y enseigne concerne la conduite du roadster Spyder.

Remerciements

BRP tient à remercier la Motorcycle Safety Foundation (MSF) de lui avoir permis d'utiliser, dans le présent Guide du conducteur, des éléments de sa documentation concernant l'utilisation sécuritaire des motocyclettes de route.

La MSF est une fondation sans but lucratif reconnue à l'échelle internationale qui reçoit l'appui des fabricants de motocyclettes. Elle offre de la formation, des outils ainsi que des partenariats à la collectivité pour le motocyclisme sécuritaire. Consultez leur site Web au www.msf-usa.org.

TABLE DES MATIÈRES

AVANT-PROPOS	1
S'instruire avant de partir	1
Messages de sécurité	2
À propos de ce guide du conducteur	2
Référence à d'autres sources d'information.....	2
Remerciements	3
PRÉCAUTIONS D'ORDRE GÉNÉRAL	9
Empoisonnement au monoxyde de carbone	9
Incendies et autres dangers associés à l'essence	9
Brûlures sur les composants chauds	10
Accessoires et modifications	10
 INFORMATION RELATIVE AU VÉHICULE	
COMMANDES PRINCIPALES	12
1) Guidon.....	13
2) Accélérateur	13
3) Levier d'embrayage (modèle SM6)	14
4) Levier de changement de vitesses (modèle SM6)	15
5) Commande de changement de vitesse (modèle SE6)	15
6) Pédale de frein	16
7) Interrupteur de frein de stationnement.....	16
COMMANDES SECONDAIRES	18
1) Interrupteur d'allumage.....	19
2) Bouton de démarrage du moteur	19
3) Interrupteur d'arrêt du moteur	20
4) Interrupteur des feux de détresse	20
5) Interrupteur de régulateur de vitesse (tous les modèles sauf F3 Base) ..	20
6) Commutateur de phares.....	22
7) Bouton de clignotants.....	22
8) Bouton du klaxon	23
9) Centre de commande électronique Roadster (RECC).....	23
10) Bouton de marche arrière	24
11) Bouton de poignées chauffantes du conducteur (modèles F3 Limited)	25
12) Bouton de poignées chauffantes du passager (modèles F3 Limited) ..	25
TABLEAU DE BORD MULTIFONCTION (MODÈLES F3 ET F3-S)	26
Description	26
Démarrage et arrêt	29
Affichage numérique	29
Réglages de l'affichage.....	29
TABLEAU DE BORD MULTIFONCTION (MODÈLES F3 LIMITED ET F3-T) ..	31
Description de l'indicateur.....	31
Information de démarrage de l'indicateur multifonction	32
Description de l'affichage numérique	33
Parcourir l'affichage numérique.....	34

TABLEAU DE BORD MULTIFONCTION (MODÈLES F3 LIMITED ET F3-T) (suite)	
Description des écrans d'icônes de catégorie	36
ÉQUIPEMENT	40
Circuits pour accessoires	40
Guidon et repose-pieds de conducteur ajustables	40
Rétroviseurs	41
Verrouillage du guidon	41
Compartment de rangement avant	41
Nécessaire d'outils	42
Guide du conducteur	42
Siège	42
Couvercle pour siège passager (F3-S Daytona 500 Edition)	43
Commandes audio (modèles F3 Limited et F3-T)	43
Valises (modèles F3 Limited et F3-T)	47
Pare-brise teinté (modèles F3 Limited et F3-T)	49
Boîte à gants (modèles F3 Limited et F3-T)	49
Panneaux de carrosserie	49
PROCÉDURES DE BASE	53
Démarrage et arrêt du moteur	53
Fonctionnement en marche arrière	55
Période de rodage	56
Ravitaillement	56
Réglage de la suspension	58
CONSIGNES POUR UNE UTILISATION SÉCURITAIRE	
PARTICULARITÉS DU ROADSTER SPYDER	60
Stabilité	60
État de la route	60
Pédale de frein	60
Frein de stationnement	60
Direction	60
Largeur	61
Marche arrière	61
Permis de conduire et lois locales	61
DISPOSITIFS D'AIDE À LA CONDUITE	62
Système de stabilité du véhicule (VSS)	62
Système de servodirection dynamique (DPS)	63
COMPRENDRE LES RISQUES DE LA ROUTE	64
Type de véhicule	64
Habilités et jugement	64
Utilisateur	65
État du véhicule	65
États de la route et conditions météorologiques	65
VÊTEMENTS	66
Casque	66

VÊTEMENTS (suite)	
Autres vêtements	67
HABILITÉS REQUISES ET EXERCICES	69
Choix d'une aire d'exercice	69
Préparation pour la conduite	70
Position de conduite	70
Exercices (modèle SM6)	71
Exercices (modèle SE6)	79
Développement d'habiletés de conduite avancées	87
STRATÉGIES DE CONDUITE	88
Planifiez votre randonnée	88
Conduite défensive	88
Soyez visible	89
Position dans la voie	90
Situations de conduite courantes	91
États de la route et obstacles	94
Urgences au cours d'une randonnée	95
Bris d'un pneu	96
TRANSPORT D'UN PASSAGER OU D'UNE CHARGE	97
Charges maximales	97
Utilisation avec un surplus de poids	97
Transport d'un passager	97
Rangement de la charge	98
Aucun remorquage (modèles F3 Base et F3-S)	99
Tractage d'une remorque (modèles F3 Limited et F3-T)	99
AUTO-ÉVALUATION DE VOS CONNAISSANCES	101
Questionnaire	101
Réponses	103
INFORMATION DE SÉCURITÉ SUR LE VÉHICULE	105
Étiquette mobile	105
Carte de sécurité	106
Étiquettes de sécurité	107
RAPPORTER LES DÉFAUTS DE SÉCURITÉ	112
VÉRIFICATION DE PRÉUTILISATION	
LISTE DE VÉRIFICATION DE PRÉUTILISATION	114
Avant de démarrer le véhicule, vérifiez ce qui suit:	114
Tournez la clé de contact à «ON»:	115
ENTRETIEN	
TABLEAU D'ENTRETIEN PÉRIODIQUE	118
INSPECTION INITIALE	121

PROCÉDURES D'ENTRETIEN	122
Roues et pneus	122
Courroie d'entraînement	124
Huile à moteur	125
Filtre à air	129
Liquide de refroidissement du moteur	131
Freins	132
Batterie	133
Liquide d'embrayage (modèle SM6)	134
Phares	135
ENTRETIEN DU VÉHICULE	139
Nettoyage du véhicule	139
Protection du véhicule	139
REMISAGE ET PRÉPARATION PRÉSAISONNIÈRE	140
Remisage	140
Préparation présaisonnière	140

DÉPANNAGE

DIRECTIVES DE DIAGNOSTIC	142
Impossibilité de passer en première (modèle SM6)	142
Impossibilité de passer au point mort (modèle SE6)	142
Impossibilité de changer de vitesse (modèle SE6)	142
Le moteur ne démarre pas	142
MESSAGES DE L'INDICATEUR MULTIFONCTION	144
QUE FAIRE DANS LES CIRCONSTANCES SUIVANTES	147
Clés perdues	147
Pneu à plat	147
Batterie à plat	147
COMMENT REMPLACER LES FUSIBLES ET LES FEUX	149
Fusibles	149
Feux	151
TRANSPORT DU VÉHICULE	165

INFORMATION TECHNIQUE

IDENTIFICATION DU VÉHICULE	168
Numéro d'identification du véhicule	168
Numéro d'identification du moteur	168
Étiquettes de conformité	168
Étiquette de conformité à l'EPA (modèles nord-américains)	169
RÉGLEMENTATION RÉGISSANT LE SYSTÈME DE RÉDUCTION DES ÉMISSIONS SONORES	170

SYSTÈME DE SÉCURITÉ À ENCODAGE NUMÉRIQUE À RADIOFRÉQUENCE (CLÉ D.E.S.S. RF).....	171
FICHE TECHNIQUE	172

GARANTIE

GARANTIE LIMITÉE BRP - ÉTATS-UNIS ET CANADA: ROADSTER CAN-AM® SPYDER® 2017	180
GARANTIE LIMITÉE BRP AILLEURS QU'AUX ÉTATS-UNIS ET QU'AU CANADA: ROADSTER CAN-AM® SPYDER® 2017.....	190

INFORMATION SUR LE CLIENT

RENSEIGNEMENTS CONFIDENTIELS	198
NOUS JOINDRE	199
Amérique du Nord.....	199
Europe	199
Océanie	199
Amérique du Sud.....	199
Asie.....	199
CHANGEMENT D'ADRESSE/DE PROPRIÉTAIRE	200

PRÉCAUTIONS D'ORDRE GÉNÉRAL

Empoisonnement au monoxyde de carbone

L'échappement de tous les moteurs contient du monoxyde de carbone, un gaz mortel. Le fait de respirer du monoxyde de carbone peut causer des maux de tête, des étourdissements, de la somnolence, des nausées, de la confusion mentale et, éventuellement, la mort.

Le monoxyde de carbone est un gaz incolore, inodore et insipide qui peut être présent même si vous ne le voyez pas ou s'il n'y a aucune odeur d'échappement. Une concentration fatale peut s'accumuler rapidement, ce qui vous paralyserait rapidement sans que vous puissiez vous défendre. De plus, une concentration fatale de monoxyde de carbone peut subsister pendant des heures, voire des jours, dans un endroit fermé ou mal aéré. Si vous présentez un des symptômes d'empoisonnement au monoxyde de carbone, évacuez l'endroit immédiatement, prenez l'air et demandez de l'aide médicale.

Pour éviter les blessures graves ou mortelles dues à l'empoisonnement au monoxyde de carbone:

- Ne faites jamais fonctionner le véhicule dans un endroit mal aéré ou partiellement fermé tel qu'un garage, un abri à voitures ou une grange. Même si vous ouvrez des fenêtres ou utilisez des ventilateurs pour tenter de ventiler les gaz d'échappement, la concentration de monoxyde de carbone peut rapidement devenir dangereuse.
- Ne faites pas fonctionner le véhicule à l'extérieur où les gaz d'échappement peuvent pénétrer à l'intérieur d'un édifice par des ouvertures telles des fenêtres ou des portes.

Incendies et autres dangers associés à l'essence

L'essence est inflammable et explosive. Les émanations d'essence peuvent se répandre et s'enflammer s'il y avait une étincelle ou une flamme à quelques mètres du moteur. Suivez les recommandations ci-dessous pour réduire le risque d'incendie et d'explosion:

- Faites le plein d'essence à l'extérieur dans un endroit bien aéré loin de flammes, d'étincelles, de cigarettes allumées et de toute autre source d'allumage.
- Arrêtez toujours le moteur avant de faire le plein.
- Ne remplissez pas trop le réservoir. Laissez de l'espace pour que l'essence puisse se dilater lorsque la température monte.
- Essuyez toute essence répandue sur le véhicule.
- Ne démarrez jamais le moteur et ne le faites pas fonctionner lorsque le bouchon du réservoir est ouvert.
- N'utilisez qu'un bidon d'essence rouge approuvé pour entreposer l'essence.
- Ne transportez pas de bidons d'essence dans le compartiment de rangement avant ou ailleurs sur le véhicule.

L'essence est toxique et peut entraîner des blessures ou le décès.

- Ne siphonnez jamais de l'essence avec la bouche.
- Consultez un médecin immédiatement si vous avalez de l'essence, si de l'essence vous éclabousse les yeux ou si vous respirez des émanations.

Si vous renversez de l'essence sur vous, lavez-vous avec du savon et de l'eau puis changez de vêtements.

Brûlures sur les composants chauds

Le système d'échappement, le système d'huile, le système de refroidissement et le moteur peuvent être chauds lorsqu'ils fonctionnent. Évitez de leur toucher lorsqu'ils fonctionnent ainsi qu'immédiatement après qu'ils aient cessé de fonctionner.

Accessoires et modifications

N'effectuez pas de modifications non autorisées et n'utilisez aucun accessoire non approuvé par BRP. Comme certains changements ou accessoires n'ont pas été mis à l'essai par BRP, ils peuvent augmenter le risque d'accident ou de blessure et rendre l'utilisation du véhicule sur la route illégale.

Contrairement à la plupart des motocyclettes, le roadster Spyder est muni d'un système de stabilité du véhicule (VSS) qui est réglé en fonction de la configuration originale du véhicule. Le VSS peut ne pas fonctionner adéquatement si le véhicule est modifié (c.-à-d. changements à la répartition du poids, à l'empattement, aux pneus, à la suspension, aux freins ou à la direction).

Consultez un concessionnaire autorisé de roadsters Can-Am pour connaître la liste des accessoires BRP offerts pour votre véhicule.

***INFORMATION
RELATIVE AU
VÉHICULE***

COMMANDES PRINCIPALES

Il est important de connaître leur emplacement et leur fonctionnement ainsi que d'apprendre à les utiliser en douceur et de concert.

Le guidon et les repose-pieds du conducteur peuvent être ajustés selon les besoins du conducteur. Cependant, il est important que la personne qui conduit le véhicule puisse atteindre toutes les commandes et les utiliser adéquatement. Par exemple, il devrait être facile d'accéder à la pédale de frein, de l'actionner et d'appuyer dessus jusqu'au bout.

Les réglages doivent être faits par un concessionnaire Can-Am autorisé afin que le véhicule conserve son intégrité de sûreté.

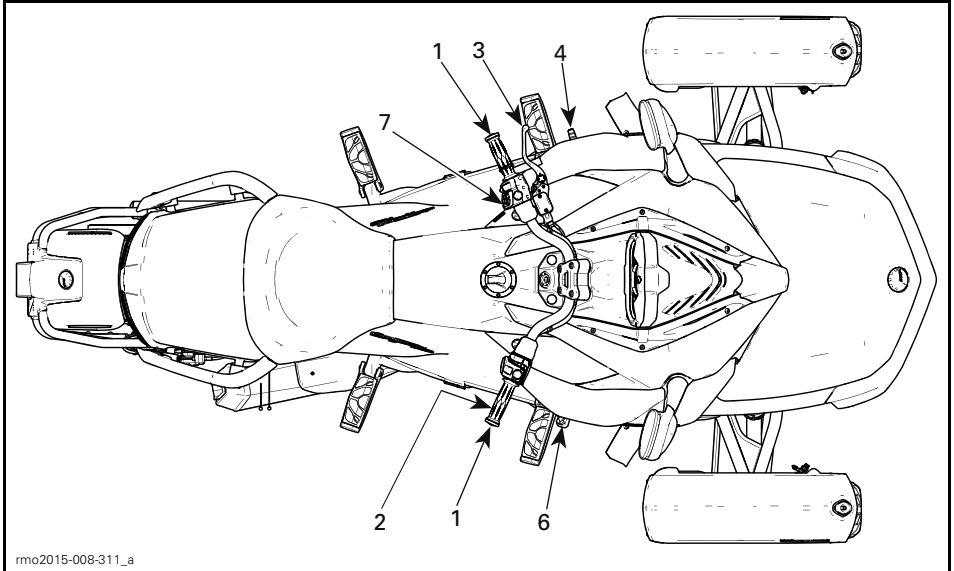

rmo2015-008-311_a

TYPIQUE - MODÈLE SM6

1	Guidon
2	Accélérateur
3	Levier d'embrayage
4	Levier de changement de vitesses
6	Pédale de frein
7	Interrupteur de frein de stationnement

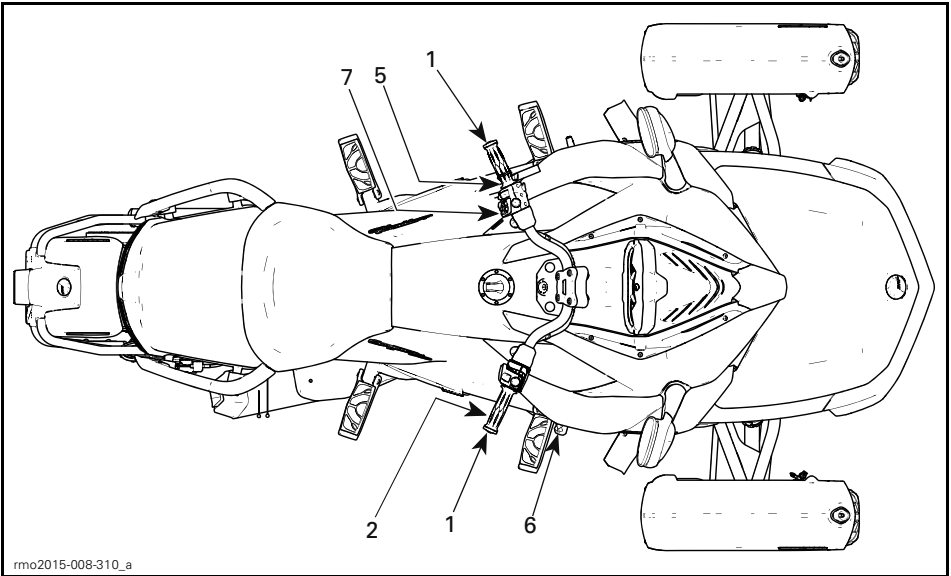

rmo2015-008-310_a

TYPIQUE - MODÈLE SE6

1	Guidon
2	Accélérateur
5	Commande de changement de vitesse
6	Pédale de frein
7	Interrupteur de frein de stationnement

1) Guidon

Tenez le guidon avec les deux mains. Tournez le guidon dans le sens du virage.

2) Accélérateur

La poignée droite constitue l'accélérateur et contrôle la vitesse du moteur. Tournez la poignée tel qu'illustré (baissez le poignet).

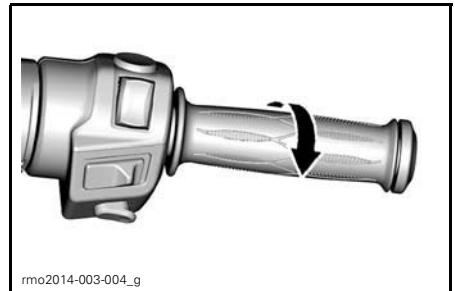

rmo2014-003-004_g

POUR ACCÉLÉRER

Tournez la poignée vers l'avant pour réduire le régime du moteur tel qu'illustré (montez le poignet).

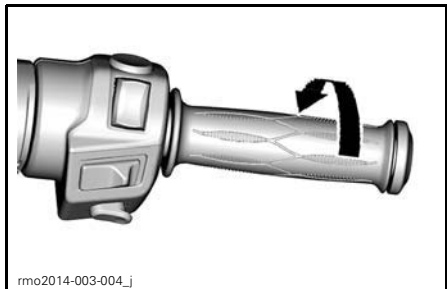

POUR RALENTIR

Un mécanisme de ressort ramène l'accélérateur à la position de ralenti lorsque vous relâchez complètement la prise.

REMARQUE: Ce véhicule est muni d'une commande d'accélérateur électronique (ETC). Les papillons des gaz sont commandés électroniquement et peuvent s'ouvrir (le VSS ne peut jamais faire accélérer le véhicule. Il ne peut qu'ouvrir légèrement l'accélérateur afin de diminuer le freinage moteur exercé sur des surfaces glissantes. Cela empêche le pneu arrière de glisser en raison du freinage moteur ou d'une rétrogradation brusque.) ou se fermer sans égard à la position de la poignée s'il y a lieu. Il est possible que, lors d'accélération, le système de stabilité du véhicule (VSS) empêche le moteur d'accélérer afin de maintenir la stabilité du véhicule. Ensuite, une fois que le véhicule est stable, le régime du moteur augmente en fonction de l'activation de l'accélérateur. Il semble donc y avoir un délai au niveau de l'accélération.

3) Levier d'embrayage (modèle SM6)

Le levier d'embrayage se situe devant la poignée gauche. L'embrayage raccorde la puissance du moteur à la roue arrière. Serrez le levier pour débrayer et relâchez-le doucement pour embrayer.

Réglage de la position du levier d'embrayage

La distance entre le levier d'embrayage et la poignée se règle de la position 1 (distance la plus importante) à la position 4 (distance la moins importante).

1. Poussez le levier d'embrayage vers l'avant pour dégager le cadran de réglage. Tenez-le dans cette position.
2. Tournez le cadran de réglage à la position voulue en alignant le numéro sur le cadran avec la marque sur le levier.
3. Relâchez le levier d'embrayage.

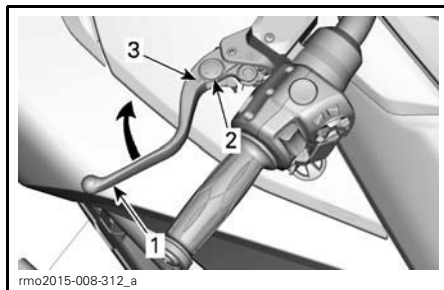

TYPIQUE - RÉGLAGE DU LEVIER D'EMBRAYAGE

1. Levier d'embrayage
2. Cadran de réglage
3. Marque

4) Levier de changement de vitesses (modèle SM6)

Le levier de changement de vitesses se situe devant le repose-pied gauche.

La disposition des vitesses est la suivante:

R-1-N-2-3-4-5-6 («R» signifie marche arrière et «N» point mort).

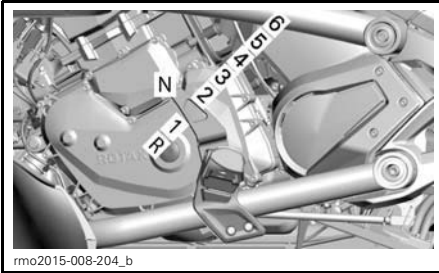

TYPIQUE

5) Commande de changement de vitesse (modèle SE6)

La commande de changement de vitesse se trouve sous la poignée gauche.

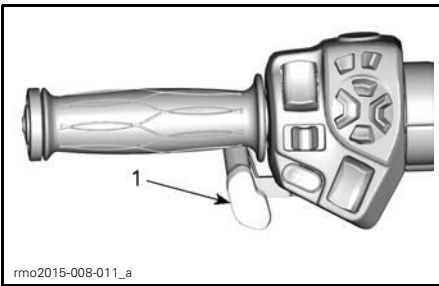

TYPIQUE

1. Commande de changement de vitesse

Poussez la commande vers l'avant pour passer au rapport supérieur suivant. Tirez la commande vers vous pour passer au rapport inférieur suivant.

Soulevez le levier de changement de vitesses ou appuyez dessus pour passer d'une vitesse à l'autre. Lorsque vous relâchez le levier, il retourne automatiquement en position centrale où le mécanisme est réinitialisé en vue de la prochaine sélection. Pour sélectionner le point mort (N), soulevez le levier de changement de vitesses à mi-chemin vers le haut ou appuyez à mi-chemin depuis la deuxième vitesse.

REMARQUE: Pour passer du point mort à la première vitesse, appuyez sur le frein et passez en première.

Pour reculer, consultez la rubrique *FONCTIONNEMENT EN MARCHÉ ARRIÈRE* dans la sous-section *PROCÉDURES DE BASE* pour des consignes d'utilisation détaillées.

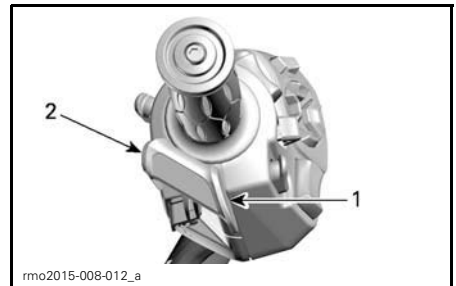

TYPIQUE

1. Pour passer à un rapport supérieur
2. Pour passer à un rapport inférieur

Relâchez la commande une fois le changement de vitesse terminé.

Pour changer de plusieurs vitesses, utilisez la commande plusieurs fois.

Pour passer de la première vitesse ou de la marche arrière au point mort, poussez ou tirez brièvement la commande. Si vous actionnez la commande plus longtemps, vous passerez à un rapport au-delà du point mort.

Après qu'on a relâché la commande, son mécanisme se réinitialise en prévision du prochain changement de vitesse.

Si le conducteur ne rétrograde pas lorsque le véhicule ralentit et que le régime du moteur descend sous un certain seuil, la boîte de vitesses rétrogradera automatiquement au rapport précédent disponible.

Si le moteur est démarré et que la boîte de vitesses est embrayée, celle-ci passera automatiquement au point mort.

6) Pédale de frein

La pédale de frein se trouve devant le repose-pied droit. Appuyez dessus pour actionner les freins. La pédale agit sur les freins des trois roues.

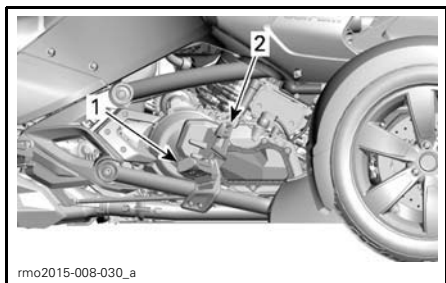

1. Pédale de frein
2. Repose-pied

REMARQUE: Lors de randonnées, veiller à ne pas appuyer le pied contre la pédale de frein. Sinon, le système de gestion du moteur activera le mode préservation pour protéger le système de freinage.

7) Interrupteur de frein de stationnement

L'interrupteur de frein de stationnement se trouve sur la gauche du guidon. Il permet d'actionner ou de relâcher le frein de stationnement électrique.

Sur les modèles SE6, lorsqu'on arrête le moteur, un bip de 20 secondes se fait entendre jusqu'à ce qu'on actionne le frein de stationnement.

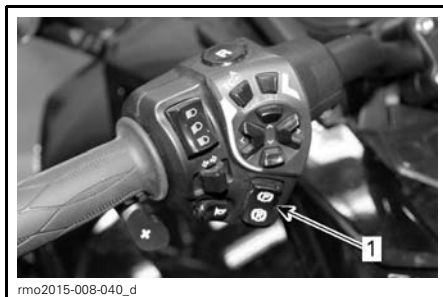

1. Interrupteur de frein de stationnement

REMARQUE: Il faut tourner la clé de contact à ON pour actionner ou relâcher le frein de stationnement.

REMARQUE: La tension de la batterie doit être d'au moins 11 V pour qu'on puisse actionner le frein de stationnement. Si la tension est inférieure à 11 V, le voyant de frein de stationnement s'allumera.

Après avoir immobilisé le véhicule, appuyer sur l'interrupteur pour actionner le frein de stationnement. Le voyant de frein clignotera.

REMARQUE: On ne peut pas actionner le frein de stationnement lorsque le véhicule circule à plus de 10 km/h.

S'assurer que le frein de stationnement est complètement engagé. Retenir l'embrayage (modèles SM6) puis secouer le véhicule de l'avant vers l'arrière.



- TYPIQUE**
1. Interrupteur de frein de stationnement à ON

Pour relâcher le frein de stationnement, appuyer sur l'interrupteur et le relâcher; s'assurer que le voyant de frein s'éteint.

REMARQUE: Un bip retentira si un couple est exercé et que le frein de stationnement n'est pas relâché.



TYPIQUE

1. Interrupteur de frein de stationnement à OFF

COMMANDES SECONDAIRES

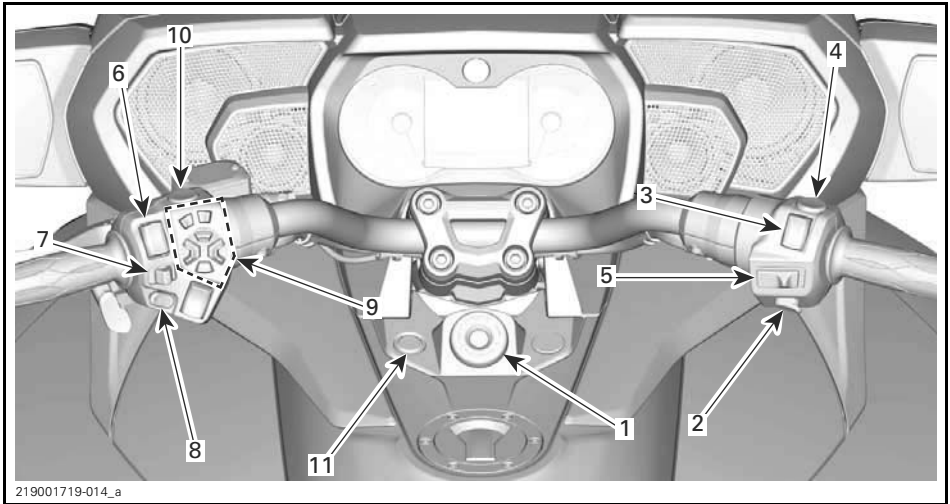

TYPIQUE

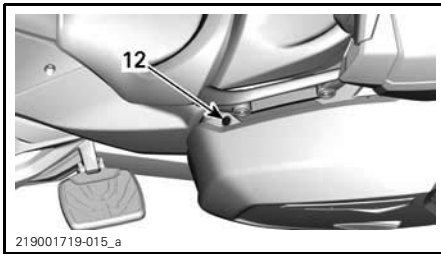

TYPIQUE

1	Interrupteur d'allumage	7	Bouton de clignotants
2	Bouton de démarrage du moteur	8	Bouton de klaxon
3	Interrupteur d'arrêt du moteur	9	Centre de commande électronique Roadster (RECC)
4	Interrupteur de feux de détresse	10	Bouton de marche arrière
5	Interrupteur de régulateur de vitesse (sur les modèles qui en sont équipés)	11	Bouton de poignées chauffantes du conducteur (sur les modèles qui en sont équipés)
6	Commutateur de phares	12	Bouton de poignées chauffantes du passager (sur les modèles qui en sont équipés)

1) Interrupteur d'allumage

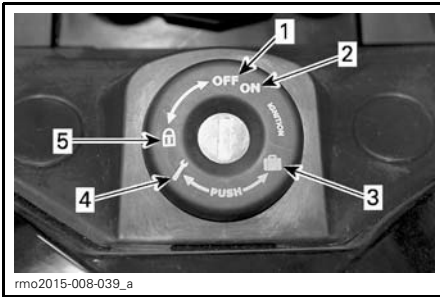

INTERRUPTEUR D'ALLUMAGE

1. «OFF»
2. «ON»
3. Ouverture du compartiment de rangement avant
4. Ouverture du siège du passager
5. Verrouillage de la direction

L'interrupteur d'allumage se situe au centre du guidon. Il commande:

- Le démarrage du moteur
- Le mécanisme d'ouverture du siège pour accéder au:
 - Nécessaire d'outils
- Le mécanisme d'ouverture du compartiment de rangement avant pour accéder aux:
 - Guide du conducteur
 - Fusibles
 - Bornes de la batterie.
- Le mécanisme de verrouillage de la direction.

AVIS Si la clé ne tourne pas facilement, ne la forcez pas. Retirez la clé et réinsérez-la.

⚠ AVERTISSEMENT

Lorsque vous placez l'interrupteur d'allumage à la position «OFF», le moteur ainsi que tous les systèmes électriques y compris le VSS et le module DPS s'éteignent. Si vous le faites lorsque le véhicule est en mouvement, vous risquez de perdre la maîtrise du véhicule et d'avoir un accident.

REMARQUE: Deux clés vous sont remises avec le véhicule. Chaque clé Spyder comporte une puce préprogrammée spécialement pour votre véhicule que le système antidémarrage lit par radiofréquence afin de permettre le démarrage du moteur. Les clés Spyder ne renferment aucune pile. Ne démontez pas les clés. Si le système antidémarrage ne peut pas lire la clé, le moteur ne démarrera pas. Pour savoir quelles situations peuvent empêcher le système antidémarrage de lire la clé, consultez les *DIRECTIVES DE DIAGNOSTIC*. Bien ranger la clé supplémentaire puisque vous **devez** l'avoir pour en faire faire une autre par un concessionnaire autorisé de roadsters Can-Am.

Fonction d'allumage

«OFF»

La clé peut être insérée ou retirée à cette position.

À la position «OFF», le système électrique du véhicule est désactivé.

On éteint le moteur en tournant l'interrupteur d'allumage à la position «OFF».

«ON»

Lorsque la clé est tournée à cette position, le système électrique du véhicule est activé.

L'indicateur devrait s'activer.

Les lumières du véhicules sont allumées.

Le moteur peut être démarré.

2) Bouton de démarrage du moteur

Le bouton de démarrage du moteur se situe près de la poignée droite. Lorsqu'on appuie sur le bouton et qu'on le tient, le moteur démarre.

3) Interrupteur d'arrêt du moteur

L'interrupteur d'arrêt du moteur se situe près de la poignée droite. Il comporte deux positions et doit être mis à la position «RUN» pour que le moteur démarre. Grâce à lui, on peut arrêter le moteur sans lâcher le guidon.

4) Interrupteur des feux de détresse

L'interrupteur des feux de détresse se situe près de la poignée droite. Poussez l'interrupteur pour allumer les feux de détresse.

5) Interrupteur de régulateur de vitesse (tous les modèles sauf F3 Base)

L'interrupteur de régulateur de vitesse se situe près de la poignée droite.

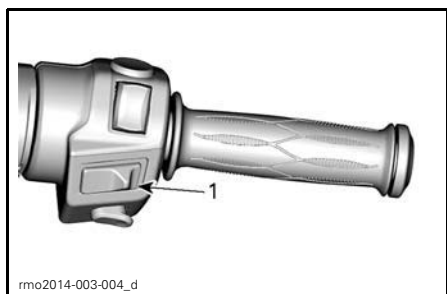

1. Interrupteur de régulateur de vitesse

Il s'agit d'un interrupteur multifonction servant à activer, à régler et à désactiver le régulateur de vitesse.

Une fois qu'il est réglé, le régulateur de vitesse maintient la vitesse du véhicule constante. Il fait augmenter ou diminuer le régime du moteur au besoin.

REMARQUE: Le couple du véhicule peut varier légèrement en fonction des conditions de la route (vent, montée ou descente d'une pente).

Le régulateur de vitesse est conçu pour être utilisé lors de longues randonnées sur des autoroutes où il y a peu de circulation. N'activez pas le régulateur de vitesse en ville, sur des routes sinueuses, lorsque le temps n'est pas clément ou dans toute autre situation où vous devez être en parfait contrôle.

Limites du régulateur de vitesse

Le régulateur de vitesse n'est pas un pilote automatique et il ne peut conduire le véhicule.

Le régulateur de vitesse n'est pas conscient de ce qui se passe sur la route et il ne peut diriger le guidon ou freiner pour vous.

⚠ AVERTISSEMENT

L'utilisation inadéquate du régulateur de vitesse peut entraîner une perte de contrôle du véhicule.

Réglage du régulateur de vitesse

Pour qu'on puisse utiliser le régulateur de vitesse, la vitesse du véhicule doit être supérieure à environ 40 km/h.

Activez le régulateur de vitesse en glissant le bouton du régulateur vers la droite.

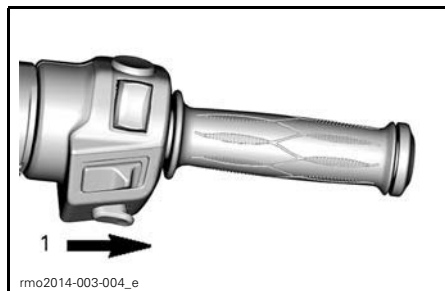

1. Glissez le bouton vers la droite

REMARQUE: L'icône du régulateur de vitesse s'affichera dans l'indicateur multifonction.

Accélérez à la vitesse voulue puis poussez le bouton de réglage vers le bas pour régler la vitesse.

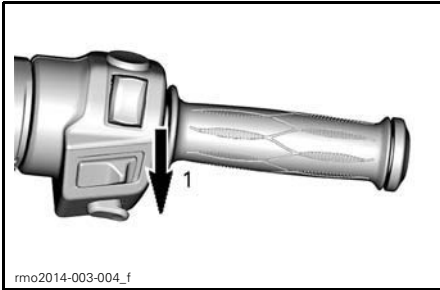

1. Poussez sur le bouton de réglage vers le bas

REMARQUE: L'indication SET du régulateur de vitesse apparaîtra dans l'indicateur multifonction.

Vous pouvez maintenant relâcher l'accélérateur.

⚠ AVERTISSEMENT

Gardez toujours les deux mains sur le guidon en conduisant, sinon vous pourriez perdre la maîtrise du véhicule.

REMARQUE: Vous pouvez accélérer au moyen de l'accélérateur si vous devez aller plus vite que la vitesse réglée. Lorsqu'on relâche l'accélérateur, le régulateur de vitesse ramène le véhicule à la vitesse réglée.

Une fois le régulateur de vitesse réglé, on peut augmenter ou réduire la vitesse en appuyant sur le bouton vers le haut ou le bas. Chaque fois qu'on appuie sur le bouton, la vitesse varie de 1.6 km/h. Maintenir le bouton enfoncé fera varier la vitesse réglée jusqu'à ce que vous le relâchiez ou jusqu'à ce que la limite de fonctionnement soit atteinte.

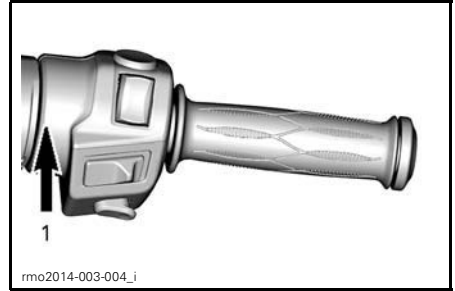

RÉGULATEUR DE VITESSE RÉGLÉ PRÉCÉDEMMENT

1. Appuyez vers le haut pour augmenter la vitesse réglée

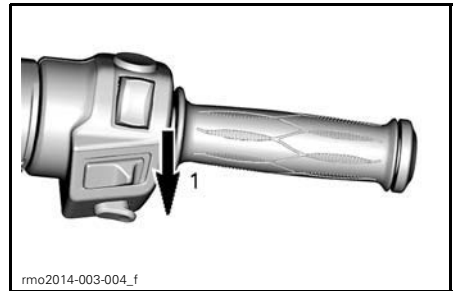

RÉGULATEUR DE VITESSE RÉGLÉ PRÉCÉDEMMENT

1. Appuyez vers le bas pour réduire la vitesse réglée

Désactivation du régulateur de vitesse

Pour désactiver complètement le régulateur de vitesse, glissez le bouton de régulateur vers la gauche.

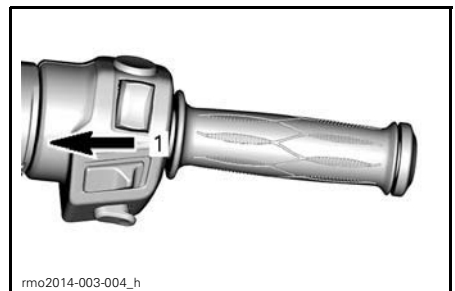

1. Glissez le bouton à «OFF»

REMARQUE: L'indication SET du régulateur de vitesse disparaîtra de l'indicateur multifonction.

Annulation de la commande du régulateur de vitesse

Une des actions suivantes annule la commande du régulateur de vitesse vous redonnant le contrôle de l'accélérateur. Vous pouvez ensuite le réutiliser si vous voulez.

- Appuyer sur la pédale de frein.
- Comprimer le levier d'embrayage ou si l'embrayage patine (modèle SM6).
- Changer de vitesse (modèle SE6).
- L'intervention du système de stabilité du véhicule (VSS).

REMARQUE: Lors de l'annulation de la commande du régulateur de vitesse, vous pouvez accélérer jusqu'à la vitesse voulue pour que la transition se fasse en douceur.

Reprise du régulateur de vitesse

Si la fonction du régulateur de vitesse a été annulée et que l'interrupteur du régulateur est toujours à «ON», vous pouvez réactiver la fonction en pressant le bouton de régulateur de vitesse vers le haut. Le régulateur sera alors réglé à la vitesse précédente.

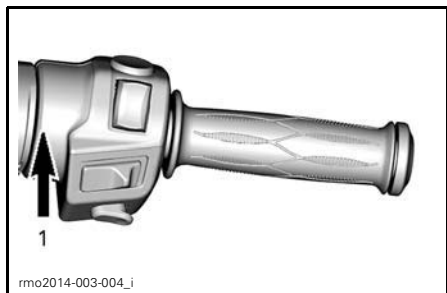

RÉGULATEUR DE VITESSE DÉSACTIVÉ PRÉCÉDEMMENT

1. Poussez le bouton vers le haut à «RESUME»

REMARQUE: L'indication SET du régulateur de vitesse apparaîtra dans l'indicateur multifonction.

6) Commutateur de phares

Phares



Le commutateur se situe près de la poignée gauche et permet de sélectionner les feux de route ou de croisement. Les phares s'allument automatiquement lorsque le régime du moteur atteint 800 tr/min.

Poussez le commutateur vers l'avant pour choisir les feux de route. Poussez le commutateur vers l'arrière pour choisir les feux de croisement.

Poussez le commutateur vers le bas puis relâchez-le pour faire un appel de phares. Les feux de route demeurent allumés tant que vous appuyez sur le commutateur.

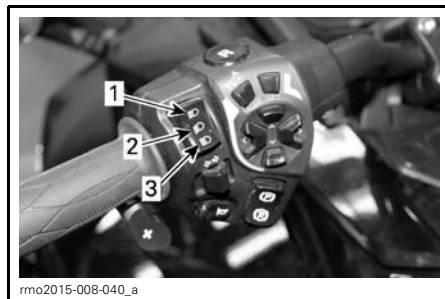

1. Feux de route
2. Feux de croisement
3. Appel de phares

7) Bouton de clignotants

Clignotant gauche



Clignotant droit



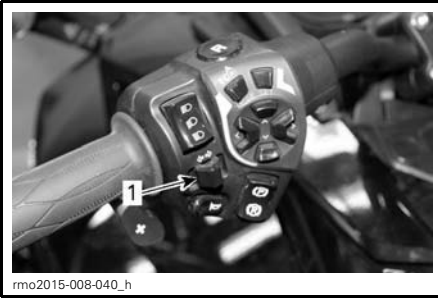

1. Bouton de clignotants

Le bouton de clignotants se situe près de la poignée gauche. Il revient automatiquement en position une fois le virage fait, mais il est possible que vous ayez à le remettre à «OFF» après un virage léger ou un changement de voie.

Enfoncez le bouton pour éteindre les clignotants.

Les clignotants s'éteignent automatiquement après 30 secondes lorsque le véhicule est en mouvement.

8) Bouton du klaxon



1. Bouton du klaxon

Le bouton du klaxon se situe près de la poignée gauche.

9) Centre de commande électronique Roadster (RECC)

Le RECC se situe près de la poignée gauche.



1. RECC

Le RECC est un interrupteur multifonction.

Le RECC sert à commander les différentes fonctions de l'indicateur multifonction.

REMARQUE: Il peut y avoir interruption des données fournies au RECC pendant un court laps de temps puisque les modules électroniques donnent la priorité aux fonctions principales du véhicule. Cela ne constitue pas une défaillance.

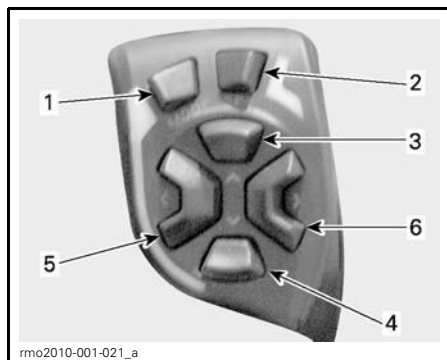

BOUONS DU RECC

1. **Bouton MODE:** *Pour naviguer dans les écrans*
Tenir le bouton plus de 2 secondes dans l'écran principal: *Pour activer ou désactiver le mode ECO*
2. **Bouton SET:**
Appuyer rapidement puis relâcher: *Pour naviguer dans les écrans secondaires*
Tenir le bouton plus de 1 seconde: *Pour déterminer une valeur dans la fonction actuelle ou aller vers un écran de réglage*
3. **Bouton HAUT:** *Pour augmenter le volume (audio) ou une valeur*
4. **Bouton BAS:** *Pour réduire le volume (audio) ou une valeur*
5. **Bouton GAUCHE:** *Pour déplacer les flèches de l'écran vers la gauche pour sélectionner un menu ou un réglage secondaire*
6. **Bouton DROITE:** *Pour déplacer les flèches de l'écran vers la droite pour sélectionner un menu ou un réglage secondaire*

AVERTISSEMENT

L'utilisation des boutons peut distraire le conducteur lorsque le véhicule est en mouvement. Soyez prudent lorsque vous utilisez les boutons et observez ce qui se passe autour de vous.

Commande audio

Lorsque l'écran de conduite s'affiche par défaut, appuyer sur le bouton HAUT ou BAS augmente ou réduit le volume.

REMARQUE: Le volume peut s'ajuster par lui-même en fonction de l'intensité du son réglée de la façon décrite sous *ÉCRAN PRÉFÉRENCES*.

Appuyez sur le bouton BAS et tenez-le plus de une seconde. Le volume passera en mode muet.

En mode muet, appuyer sur le bouton HAUT remet le volume au réglage précédent.

10) Bouton de marche arrière

Bouton de marche arrière



Le bouton de marche arrière se trouve près de la poignée gauche.

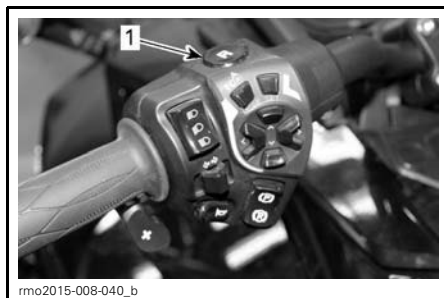

1. Bouton de marche arrière

Pour passer en marche arrière, appuyez sur le bouton de marche arrière et tenez-le. Consultez la rubrique *FONCTIONNEMENT EN MARCHÉ ARRIÈRE* dans la sous-section *PROCÉDURES DE BASE* pour des instructions détaillées.

Le voyant de marche arrière s'allume lorsqu'on met le véhicule en marche arrière.

11) Bouton de poignées chauffantes du conducteur (modèles F3 Limited)

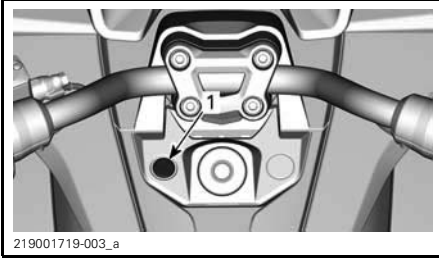

1. Bouton de poignées chauffantes du conducteur

Le bouton de poignées chauffantes du conducteur se situe à gauche de l'interrupteur d'allumage.

Ce bouton permet d'allumer et d'éteindre les poignées chauffantes du conducteur.

Pour allumer les poignées chauffantes du conducteur, appuyer sur le bouton.

Pour éteindre les poignées chauffantes du conducteur, appuyer de nouveau sur le bouton.

12) Bouton de poignées chauffantes du passager (modèles F3 Limited)

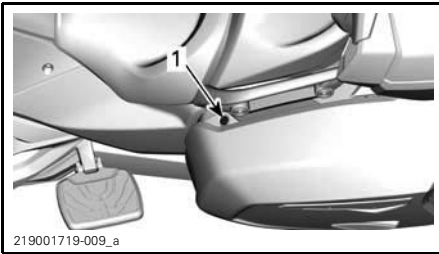

1. Bouton de poignées chauffantes du passager

Le bouton de poignées chauffantes se situe près de la poignée gauche du passager.

Ce bouton permet d'allumer et d'éteindre les poignées chauffantes du passager.

Pour allumer les poignées chauffantes du passager, appuyer sur le bouton.

Pour éteindre les poignées chauffantes du passager, appuyer de nouveau sur le bouton.

REMARQUE: Les poignées chauffantes s'éteindront si le régime du moteur est inférieur à 600 tr/min pendant deux (2) secondes ou si un message de batterie faible a été envoyé, et elle reprendront lorsque le régime sera supérieur à 600 tr/min et qu'il n'y aura plus de message de batterie faible.

TABLEAU DE BORD MULTIFONCTION (MODÈLES F3 ET F3-S)

Le tableau de bord multifonction comprend des indicateurs (indicateur de vitesse, tachymètre, température du moteur, niveau d'essence), des voyants et d'autres affichages que vous pouvez choisir.

Description

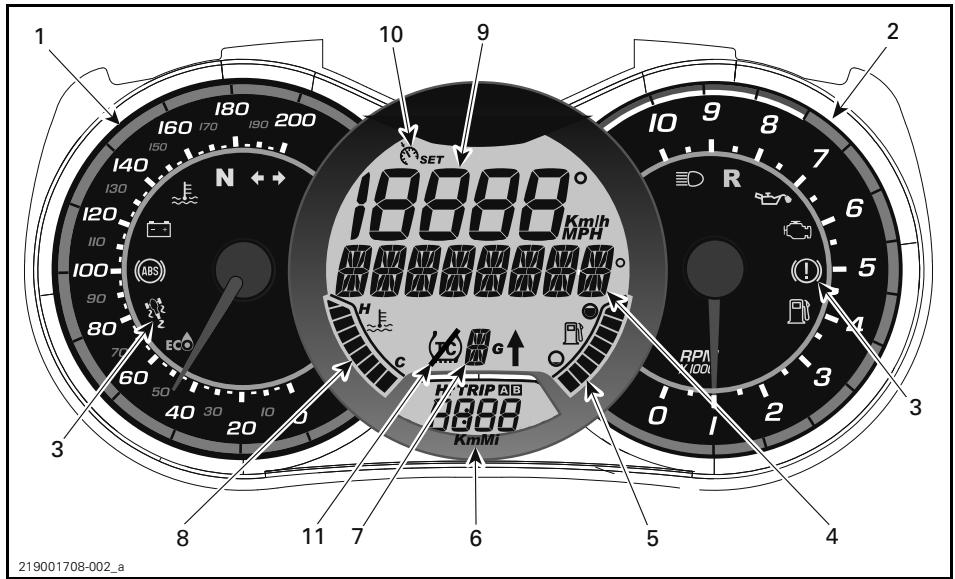

1) Indicateur de vitesse analogique









Indique la vitesse du véhicule en km/h ou en MPH. Pour savoir comment modifier l'unité de mesure, voir *PASSAGE EN UNITÉS MÉTRIQUES OU IMPÉRIALES*.

2) Tachymètre analogique (tr/min)

Mesure le régime du moteur (tr/min). Multiplier par 1000 pour obtenir le régime réel.

3) Voyants

Les voyants vous font part de différentes situations ou anomalies (voir *MESSAGES DE L'INDICATEUR MULTIFONCTION* dans la section *DÉPANNAGE*).

VOYANTS (FONCTIONNEMENT NORMAL)			
VOYANT(S)		AFFICHAGE NUMÉRIQUE PRINCIPAL	DESCRIPTION
Tous les voyants	Clignote	Aucun	Tous les voyants s'allument lorsque l'interrupteur d'allumage est à la position «ON» mais que le moteur est arrêté.
	Clignote	«PARK BRAKE»	Frein de stationnement engagé.
	Clignote + avertisseur	Aucun	Modèle SE6: L'interrupteur d'allumage est à «OFF» et le frein de stationnement n'est pas engagé. Engagez toujours le frein de stationnement lorsque vous stationnez le véhicule.
	Allumé	Aucun	Boîte de vitesses au point mort.
	Clignote	Aucun	Boîte de vitesses en marche arrière.
	Allumé	Aucun	Phares en mode feux de route.
	Clignote	Aucun	Intervention VSS en cours (sauf lorsque le mode Sport est activé).
	Allumé	Aucun	Le mode Sport est activé.
	Clignote	Aucun	Clignotement des feux de détresse ou des clignotants.
	Allumé	Aucun	Le mode ECO est activé.

4) Affichage numérique principal

Fournit diverses informations en temps réel au conducteur.

Pour plus de renseignements sur les fonctions d'affichage, voir la section *AFFICHAGE NUMÉRIQUE*.

5) Niveau d'essence

Cet indicateur à barres indique continuellement la quantité d'essence qu'il reste dans le réservoir.

6) Affichage numérique secondaire

Fournit diverses informations en temps réel au conducteur. Pour plus de renseignements sur les fonctions d'affichage, voir la section *AFFICHAGE NUMÉRIQUE*.

7) Position de la transmission

Affiche la vitesse sélectionnée.

8) Température du moteur

Cet indicateur à barres indique continuellement la température du liquide de refroidissement.

9) Indicateur de vitesse numérique

En plus d'être affichée par l'indicateur analogique, la vitesse peut aussi être affichée par l'indicateur numérique.

La vitesse peut être affichée en kilomètres (km/h) ou en milles (MPH). Pour savoir comment modifier l'unité de mesure, voir la section *PASSAGE EN UNITÉS MÉTRIQUES OU IMPÉRIALES*.

10) Indicateur de régulateur de vitesse

Affiche l'activation et le réglage du régulateur de vitesse.

11) Mode Sport (modèles F3-S)

Le système de stabilité du véhicule (VSS) peut vous aider à maîtriser le véhicule et à réduire le risque de renversement ou de faire des tonneaux dans certaines circonstances. Toutefois, le VSS ne peut vous aider à garder la maîtrise du véhicule dans toutes les situations; voir la rubrique *DISPOSITIFS D'AIDE À LA CONDUITE*.

Si le mode sport est activé, le VSS permettra davantage de patinage de la roue arrière et un plus grand angle de ripage du véhicule, exigeant ainsi un contre-braquage. De plus, lorsque ce mode est activé, le système d'antipatinage est essentiellement désactivé, ce qui signifie que le dérapage de la roue arrière n'est pas contrôlé, même sur les surfaces à friction réduite. Ce mode est plus efficace sur l'asphalte sec ou mouillé. Lorsque ce mode est activé, le conducteur devrait être encore plus prudent qu'à la normale.

AVERTISSEMENT

Avant d'utiliser le mode sport, familiarisez-vous avec le fonctionnement de base du véhicule et la maniabilité du véhicule avec le VSS. Lorsque vous utilisez le mode sport, soyez toujours conscient de ce qui vous entoure et de la maniabilité du véhicule.

Activation du mode Sport

Pour activer le mode sport, s'assurer que les conditions suivantes sont remplies:

- le moteur tourne
- il n'y a qu'une seule personne (conducteur) sur le véhicule et aucun poids sur le siège passager
- il n'y a aucun code de panne VSS actif

REMARQUE: Une icône TCS_Off qui clignote signifie que l'une de ces conditions n'est pas respectée et que le véhicule ne permettra pas le mode sport.

Activation du mode sport:

Appuyer sur le bouton MODE et la flèche vers le HAUT et les maintenir enfoncés pendant 2 secondes.

REMARQUE: L'activation peut se faire lorsque le véhicule est en mouvement.

Lorsque le mode sport est sélectionné, l'icône TCS_OFF s'allumera dans le tableau de bord multifonction pour indiquer que ce mode est activé.

ICÔNE TCS_OFF



Désactivation du mode Sport

Pour désactiver le mode sport, appuyer sur le bouton MODE et le maintenir enfoncé pendant 2 secondes.

REMARQUE: Le mode sport sera désactivé lorsqu'on met l'interrupteur d'allumage à «OFF».

Démarrage et arrêt

Lorsque l'interrupteur d'allumage est mis à «ON» après avoir été à «OFF» pendant au moins cinq minutes, le message ci-dessous défilera dans l'affichage numérique principal:

- «BEFORE OPERATING READ SAFETY CARD UNDER LH SERVICE PANEL THEN PRESS MODE BUTTON» (AVANT UTILISATION, LIRE LA CARTE DE SÉCURITÉ SOUS LE PANNEAU DE SERVICE GAUCHE ET APPUYER SUR LE BOUTON MODE).

REMARQUE: Il faut confirmer la lecture de ce message pour pouvoir démarrer le moteur.

Affichage numérique

AVERTISSEMENT

Ne réglez pas l'affichage tout en conduisant. Vous risqueriez de perdre la maîtrise du véhicule.

Fonctions de l'affichage numérique principal

Lorsqu'on appuie sur le bouton SET du RECC, les différentes fonctions défilent.

SÉQUENCE DES FONCTIONS	INFORMATION AFFICHÉE
Température extérieure	XX C° (Celsius) XX F° (Fahrenheit)
Tachymètre (nombre de tours par minute)	XXXX tr/min

Fonctions de l'affichage numérique secondaire

Lorsqu'on appuie sur le bouton de flèche GAUCHE ou DROITE du RECC, les différentes fonctions défilent.

SÉQUENCE DES FONCTIONS	INFORMATION AFFICHÉE
Horloge	XX:XX (système horaire de 24 heures) XX:XX A ou P (mode 12:00 AM/PM)
Odomètre cumulatif	XXXXX.X km ou mi
Odomètre A – distance parcourue	XXXXX.X km ou mi
Odomètre B – distance parcourue	XXXXX.X km ou mi
Compteur horaire randonnée	XXXXX.X
Compteur horaire moteur	XXXXX.X
Date (mois - jour)	XX-XX mois et jour

Pour remettre à zéro n'importe quelle fonction de distance parcourue et randonnée, appuyez sur le bouton de flèche BAS et tenez-le pendant trois secondes.

Réglages de l'affichage

Passage en unités métriques ou impériales

1. Appuyez sur le bouton SET du RECC et tenez-le pendant trois secondes.
2. Appuyer sur la flèche BAS pour sélectionner les KM ou sur la flèche HAUT pour sélectionner les MI.

Réglage de l'horloge

1. Appuyez sur le bouton de flèche GAUCHE ou DROITE pour sélectionner le mode horloge.
2. Appuyez sur le bouton de flèche GAUCHE et tenez-le pendant trois secondes.
3. Appuyez sur la flèche BAS pour sélectionner le mode 12:00 AM PM ou sur la flèche HAUT pour sélectionner le système horaire de 24 heures.

4. Si vous sélectionnez le mode 12:00 AM PM, AM PM s'affiche dans le cadran à ACL supérieur. Appuyez sur la flèche HAUT ou BAS pour sélectionner «A» (AM) ou «P» (PM).
5. Appuyer sur la flèche DROITE pour afficher «Hr» dans le cadran à ACL supérieur. L'heure clignotera dans le cadran inférieur. Appuyer sur la flèche HAUT ou BAS pour sélectionner le bon nombre d'heures.
6. Appuyer sur la flèche DROITE pour afficher «Min» dans le cadran à ACL supérieur. Les minutes clignoteront dans le cadran inférieur. Appuyer sur la flèche HAUT ou BAS pour sélectionner le bon nombre de minutes.

REMARQUE: Chaque fois qu'on appuie sur la flèche HAUT ou BAS, la valeur change par incrément de 1. Si on appuie sur la flèche BAS alors que le chiffre indiqué est 0, la liste débutera par la valeur la plus élevée applicable à cette fonction.

7. Une fois terminé, appuyer sur la flèche DROITE pour quitter le menu.

REMARQUE: Vous pouvez toujours retourner à la sélection précédente en utilisant la flèche GAUCHE.

Réglage de la langue

Il est possible de changer la langue d'affichage. S'adresser à un concessionnaire autorisé de roadsters Can-Am pour savoir quelles langues sont disponibles et pour régler l'affichage selon vos préférences.

TABLEAU DE BORD MULTIFONCTION (MODÈLES F3 LIMITED ET F3-T)

Description de l'indicateur



1) Indicateur de vitesse analogique

Indique la vitesse du véhicule en km/h ou en MPH. Pour savoir comment modifier l'unité de mesure, consultez la rubrique *ÉCRAN PRÉFÉRENCES*.







2) Tachymètre analogique (tr/min)

Indique le régime du moteur (tr/min). Multiplier par 1000 pour obtenir le régime réel.

3) Voyants

Les voyants vous font part de différentes situations ou anomalies (voir les *MESSAGES DE L'INDICATEUR MULTIFONCTION* dans la section *DÉPANNAGE*).

VOYANTS (FONCTIONNEMENT NORMAL)			
VOYANT(S)		ÉCRAN PRINCIPAL	DESCRIPTION
Tous les voyants	«ON»	Aucun	Tous les voyants s'allument temporairement lorsque l'interrupteur d'allumage est à la position «ON» mais que le moteur est arrêté.
(!)	Clignote	Aucun	Frein de stationnement serré.
	Clignote + avertisseur	Aucun	Modèle SE6: L'interrupteur d'allumage est à «OFF» et le frein de stationnement n'est pas engagé. Engagez toujours le frein de stationnement lorsque vous gardez le véhicule.

VOYANTS (FONCTIONNEMENT NORMAL)			
VOYANT(S)		ÉCRAN PRINCIPAL	DESCRIPTION
	«ON»	Aucun	Boîte de vitesses au point mort.
	Clignote	Aucun	Boîte de vitesses en marche arrière.
	«ON»	Aucun	Phares en mode feux de route.
	Clignote	Aucun	Intervention VSS en cours.
	Clignote	Aucun	Clignotant gauche. Clignotants droit et gauche clignotent en même temps: feux de détresse.
	Clignote	Aucun	Clignotant droit. Clignotants droit et gauche clignotent en même temps: feux de détresse.

4) Affichage numérique

Fournit diverses informations en temps réel au conducteur et sert d'interface au centre d'infodivertissement.

L'éclairage de l'indicateur sera clair lorsque la lumière ambiante est brillante et sera plus foncé lorsque la lumière ambiante est sombre.

Pour une description détaillée de l'affichage numérique, consultez la rubrique *DESCRIPTION DE L'AFFICHAGE NUMÉRIQUE*.

Information de démarrage de l'indicateur multifonction

Une auto-vérification se fait chaque fois qu'on tourne la clé de contact à «ON». L'écran de conduite par défaut s'allume et les voyants s'allument brièvement, ce qui permet au conducteur de savoir si tous les indicateurs fonctionnent adéquatement.

Lorsque l'interrupteur d'allumage est mis à «ON» après avoir été à «OFF» pendant au moins cinq minutes, le message ci-dessous apparaît sur l'affichage numérique principal:

– AVANT UTILISATION, LIRE LA CARTE DE SÉCURITÉ SOUS LE PANNEAU SERVICE GAUCHE ET APPUYER SUR LE BOUTON MODE.

Confirmez la lecture de ce message en appuyant sur le bouton MODE pour pouvoir démarrer le moteur.

Description de l'affichage numérique

L'affichage se divise en plusieurs parties.

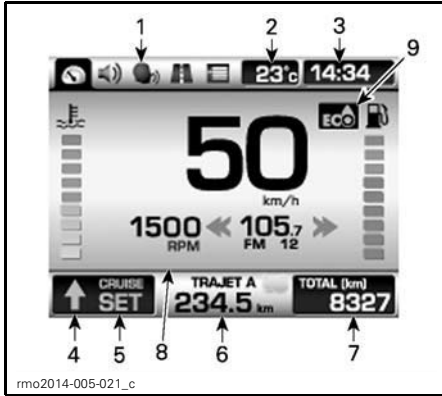

1. Icônes de catégorie
2. Température ambiante
3. Horloge
4. Position de la transmission ou flèche indiquant de passer à un rapport supérieur
5. État du régulateur de vitesse
6. Totalisateur journalier
7. Odomètre
8. Écran principal
9. Icône du mode ECO

1) Icônes de catégorie

Il y a 5 icônes à sélectionner. Chaque icône est reliée à un écran différent. Voir le tableau suivant.

ICÔNE	ÉCRAN RELIÉ À L'ICÔNE
	Conduite (par défaut)
	Audio
	Non disponible sur les modèles F3
	Totalisateur journalier
	Préférences (disponible seulement lorsque le véhicule est arrêté)

Pour une description plus détaillée, consultez la rubrique *DESCRIPTION DES ÉCRANS D'ICÔNES DE CATÉGORIE*.

Vous pouvez faire défiler les icônes afin de choisir plusieurs fonctions et de changer certains réglages au moyen du RECC (centre de commande électronique Roadster). Consultez la rubrique *CENTRE DE COMMANDE ÉLECTRONIQUE ROADSTER (RECC)* dans la sous-section *COMMANDES SECONDAIRES*.

2) Température ambiante

La température ambiante s'affiche en °C ou °F. Pour changer les unités, consultez la rubrique *ÉCRAN PRÉFÉRENCES*.

REMARQUE: Lorsqu'on est à l'arrêt, la chaleur produite par le véhicule peut influencer temporairement la lecture du capteur. La lecture reviendra à la normale lorsque le véhicule se remettra en mouvement.

3) Horloge

L'heure s'affiche en format 24h ou AM/PM. Pour changer le format, consultez la rubrique *ÉCRAN PRÉFÉRENCES*.

4) Position de la transmission ou flèche indiquant de passer à un rapport supérieur

Affiche la position de la transmission sélectionnée ou la flèche indiquant de passer à un rapport supérieur (voir *ICÔNE DU MODE ECO*).

5) État du régulateur de vitesse

Affiche «ON» lorsque le régulateur de vitesse est activé mais qu'aucune vitesse n'est réglée.

Affiche «SET» lorsque le régulateur de vitesse est activé et qu'une vitesse est réglée.

6) Totalisateur journalier

Distance parcourue en kilomètres ou en miles depuis la dernière remise à zéro. Deux totalisateurs journaliers identifiés par un «A» et un «B» sont disponibles, consultez la rubrique *ÉCRAN PRÉFÉRENCES*.

La deuxième fonction du totalisateur journalier consiste à afficher une icône qui informe le conducteur de la présence d'une défaillance. Consultez la rubrique *MESSAGES DE L'INDICATEUR MULTIFONCTION* sous *DÉPANNAGE*.

7) Odomètre

Distance totale parcourue en kilomètres ou en miles depuis la sortie de l'usine. Pour changer les unités, consultez la rubrique *ÉCRAN PRÉFÉRENCES*.

8) Écran principal

C'est sur l'écran principal que la majorité des informations s'affichent. L'affichage change lorsqu'on fait défiler les fonctions de l'indicateur.

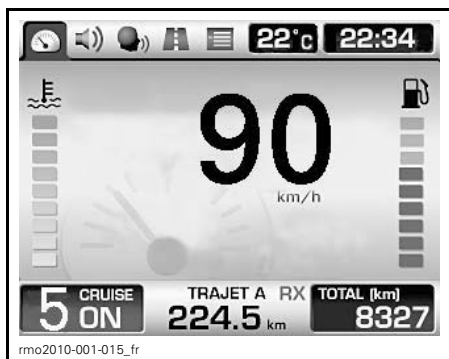

TYPIQUE – VUE DE L'ÉCRAN DE CONDUITE PAR DÉFAUT

Pour en savoir plus concernant les écrans, consultez la rubrique *DESCRIPTION DES ÉCRANS D'ICÔNES DE CATÉGORIE*.

9) Icône du mode ECO

Le mode ECO (mode d'économie d'essence) réduit la consommation d'essence en limitant la réponse de l'accélérateur ainsi que l'ouverture maximale de l'accélérateur, afin que soit maintenue une vitesse de croisière optimale.

Pour activer le mode ECO, enfoncer le bouton mode pendant 2 secondes lorsqu'on se trouve à l'écran principal.

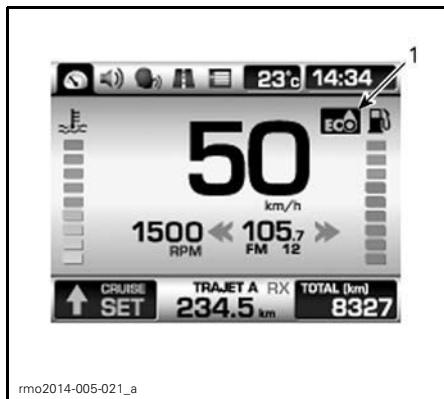

1. Icône du mode ECO

Lorsque le mode ECO est activé, une flèche verte apparaîtra en alternance avec l'indicateur de position de la transmission afin d'indiquer le moment optimal pour passer à un rapport supérieur.

REMARQUE: L'indicateur de position de la transmission réapparaîtra lorsqu'on aura changé de vitesse.

Pour désactiver le mode ECO, enfoncer le bouton mode pendant 2 secondes lorsqu'on se trouve à l'écran principal.

Parcourir l'affichage numérique

Nous vous recommandons de vous exercer à sélectionner certaines fonctions du centre d'infodivertissement avant de prendre la route. Vous vous habituerez à les utiliser et vous aurez plus de facilité à vous en servir en conduisant.

Utiliser le RECC pour que les fonctions s'affichent. Consultez la rubrique *CENTRE DE COMMANDE ÉLECTRONIQUE ROADSTER (RECC)* dans la sous-section *COMMANDES SECONDAIRES*.



TYPIQUE
1. RECC

Appuyer sur le bouton MODE déplace la sélection parmi les icônes, situées dans la partie supérieure gauche de l'écran, dans l'ordre suivant: ÉCRAN DE CONDUITE PAR DÉFAUT, AUDIO, TOTALISATEUR JOURNALIER et PRÉFÉRENCES. Chaque fois qu'on appuie sur le bouton, la sélection se déplace vers la prochaine icône disponible. Lorsqu'une icône est sélectionnée, l'écran correspondant apparaît.

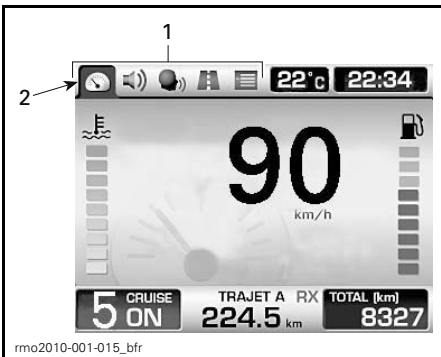

1. Icônes de catégorie
2. Icône de conduite par défaut sélectionnée

Lorsque la sélection se situe sur la dernière icône, elle se déplace vers la première icône lorsqu'on appuie sur le bouton MODE.

Sur certains écrans, on peut voir des flèches verticales ou horizontales. Elles indiquent qu'on peut utiliser le bouton GAUCHE/DROITE pour changer le réglage dans la zone entourée de flèches horizontales et d'utiliser le bouton HAUT/BAS pour changer le réglage dans la zone entourée de flèches verticales.

Lorsqu'une flèche double est visible, elle indique ce qui suit selon l'écran:

- Maintenir le bouton BAS lorsque le volume s'affiche met le système audio en mode muet. En mode muet, appuyer sur le bouton HAUT remet le volume au réglage précédent.
- Tenir le bouton correspondant à la flèche affichée fait défiler les valeurs au début ou à la fin.
- Utiliser le bouton correspondant à la flèche affichée fait défiler la liste pour que les éléments restants s'affichent.



TYPIQUE

1. Utiliser le bouton HAUT/BAS pour sélectionner les flèches verticales
2. Utiliser le bouton GAUCHE/DROITE pour sélectionner les flèches horizontales

Lorsqu'un élément est choisi, l'élément est alors réglé à la valeur actuelle.

Après avoir pris connaissance du message initial de sécurité au démarrage, ou après quelques secondes dans tout autre écran sans appuyer sur un bou-

ton RECC, l'affichage revient automatiquement à l'écran de conduite par défaut.

Description des écrans d'icônes de catégorie

Écran de conduite par défaut

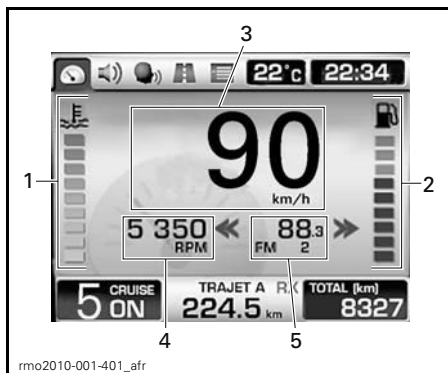

ÉCRAN DE CONDUITE PAR DÉFAUT

1. Température du liquide de refroidissement du moteur
2. Niveau d'essence
3. Indicateur de vitesse numérique
4. Régime du moteur (non réglé à l'usine)
5. Préréglage des postes de radio ou fréquence radio (non réglés à l'usine)

1) Température du liquide de refroidissement du moteur

Indicateur à barres indiquant continuellement la température du liquide de refroidissement du moteur.

2) Niveau d'essence

Indicateur à barres indiquant continuellement la quantité d'essence dans le réservoir.

REMARQUE: Le voyant de bas niveau d'essence s'allume lorsque la quantité d'essence restante correspondant à une distance de 50 km si l'on roule à une vitesse constante de 100 km/h en 6^e vitesse.

3) Indicateur de vitesse numérique

Indique la vitesse du véhicule en kilomètres par heure (km/h) ou en milles par heure (mi/h). Pour savoir comment modifier les unités, consultez *ÉCRAN PRÉFÉRENCES*.

4) Régime du moteur

Indique le régime du moteur en tours par minute (tr/min).

REMARQUE: Il ne s'agit pas d'un réglage par défaut. Pour activer cette fonction, consultez *ÉCRAN PRÉFÉRENCES*.

5) Préréglage du poste ou fréquence radio

Indique le préréglage du poste ou la fréquence radio sélectionnée(e).

REMARQUE: Il ne s'agit pas d'un réglage par défaut. Pour activer cette fonction, consultez *ÉCRAN PRÉFÉRENCES*.

Écran audio

L'écran audio affiche la dernière configuration sélectionnée.

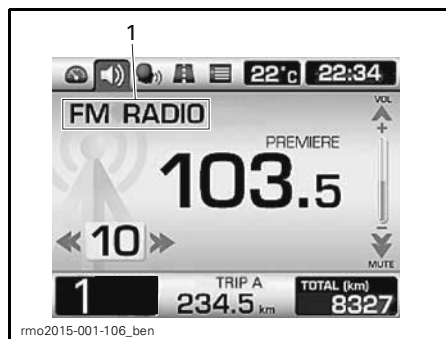

TIPIQUE

1. Appareil audio actuellement sélectionné

Pour obtenir de plus amples renseignements concernant les fonctions audio, consultez *COMMANDES AUDIO*.

Écran Totalisateur journalier

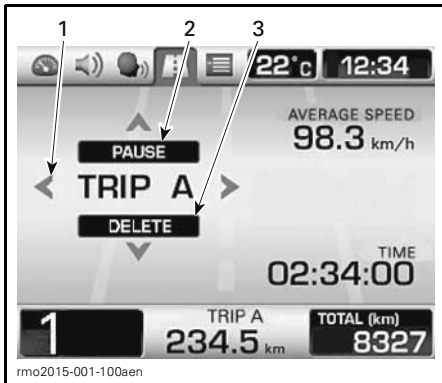

TYPIQUE

1. Choix d'affichage: Totalisateur journalier «A» ou totalisateur journalier «B»
2. Totalisateur journalier sélectionné à pause ou à reprendre
3. Remise à zéro de l'affichage du totalisateur journalier

Pressez les boutons GAUCHE/DROITE afin de sélectionner le totalisateur journalier voulu.

Pressez le bouton HAUT pour mettre le totalisateur à pause ou pour reprendre le compte.

Pressez le bouton BAS pour remettre à zéro le totalisateur journalier.

Écran Préférences

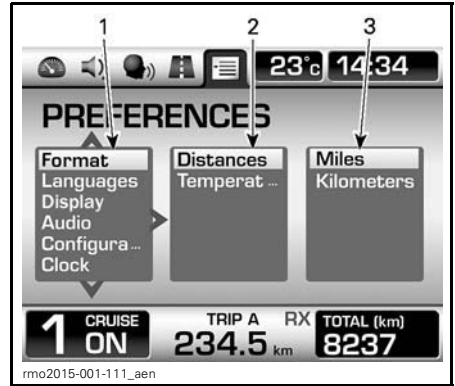

TYPIQUE

1. 1^{re} colonne: catégorie principale
2. 2^e colonne: catégorie secondaire ou élément
3. 3^e colonne: unité ou réglage

Cet écran n'est disponible que lorsque le véhicule est arrêté.

Utilisez les boutons GAUCHE/DROITE pour sélectionner la colonne voulue.

Dans la colonne, utilisez les boutons HAUT/BAS pour sélectionner l'élément voulu. Si d'autres éléments sont disponibles dans la prochaine colonne de droite, utilisez le bouton DROITE pour sélectionner la colonne puis utilisez de nouveau le bouton HAUT/BAS pour sélectionner l'élément voulu. Procédez ainsi jusqu'à ce que vous ayez atteint l'élément voulu.

Lorsqu'un élément est sélectionné, cela règle l'élément à la valeur actuelle. Vous pouvez alors sélectionner n'importe quel écran et la valeur sera conservée.

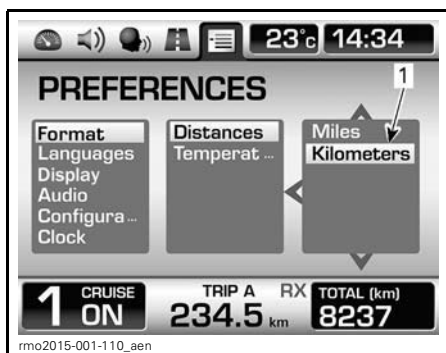

TYPIQUE

1. Élément réglé à la valeur actuelle

REMARQUE: Depuis la 2^e ou 3^e colonne, on peut revenir à la colonne de gauche avec le bouton GAUCHE.

REMARQUE: Lorsque les unités sont changées, elles le sont autant au niveau de l'affichage analogique que de l'affichage numérique.

Réglage de l'horloge

Pour régler l'heure:

Sélectionnez l'horloge dans la catégorie principale de l'écran Préférences.

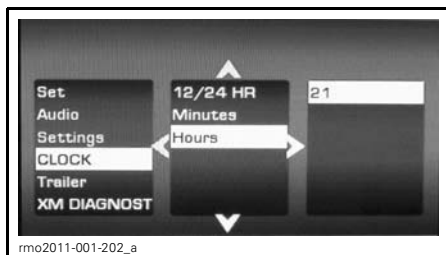

TYPIQUE

Sélectionnez les heures dans la catégorie secondaire.

Réglez au moyen des flèches HAUT et BAS.

Pour régler les minutes:

Sélectionnez l'horloge dans la catégorie principale de l'écran Préférences.

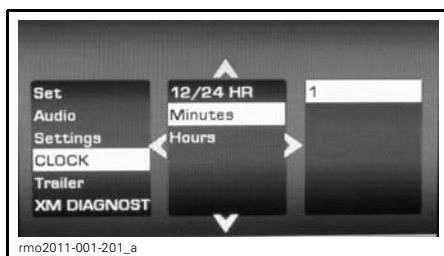

TYPIQUE

Sélectionner les minutes dans la catégorie secondaire.

Régler au moyen des flèches HAUT et BAS.

Sélection du format de l'heure

Pour choisir le mode 12/24 heures:

Sélectionnez l'horloge dans la catégorie principale de l'écran Préférences.

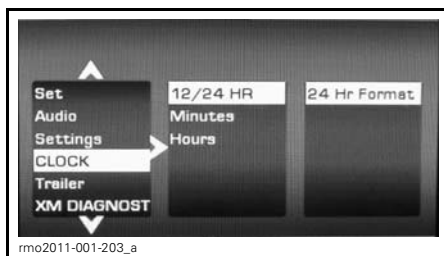

TYPIQUE

Sélectionnez 12/24 heures dans la catégorie secondaire.

Sélectionnez le format sous unité principale ou réglage.

Sélection de la région (audio)

Pour sélectionner la région:

Sélectionnez AUDIO dans la catégorie principale de l'écran PRÉFÉRENCES.

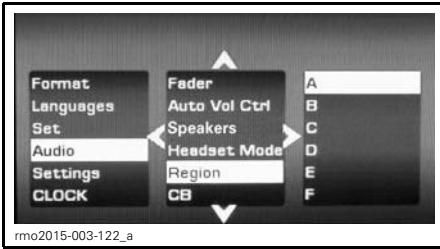

Sélectionnez la région appropriée en fonction du tableau suivant sous UNITÉ PRINCIPALE ou RÉGLAGE.

REMARQUE: Si votre pays ne figure pas dans la liste du tableau ci-dessous, sélectionner une région avec une gamme de fréquences identique.

Redémarrer le véhicule afin que les changements prennent effet.

TYPIQUE

Sélectionnez la région dans la catégorie secondaire.

RÉGION	PAYS	LW	AM / MW	FM
A	- USA - Canada	- Afrique du Sud	---	520 à 1720 kHz 87.9 à 107.9 MHz
B	- Autriche - Bulgarie - Danemark - France - Islande - Israël - Koweït - Norvège - Roumanie	- Slovaquie - Slovénie - Espagne - Suisse - Turquie - Émirats arabes unis - Royaume-Uni/ Irlande - Ukraine	153 à 279 kHz	531 à 1602 kHz 87.5 à 108 MHz
C	- Benelux - Allemagne - Grèce - Italie	- Pologne - Portugal - Russie	153 à 279 kHz	531 à 1602 kHz 87.5 à 108 MHz
D	- Japon		---	522 à 1629 kHz 76.1 à 89.9 MHz
E	- Australie - Chine	- Malaisie - Nouvelle-Zélande	---	531 à 1701 kHz 87.5 à 108 MHz
F	- Taiwan		---	531 à 1701 kHz 87.5 à 108 MHz
G	- Argentine - Brésil - Îles Caimans - Chili - Colombie - Costa Rica	- Curaçao - Rép. Dominicaine - Guadeloupe - Mexique - Porto Rico - Vénézuéla	---	520 à 1720 kHz 87.9 à 107.9 MHz

ÉQUIPEMENT

Circuits pour accessoires

Ce véhicule est équipé de fils d'alimentation et de mise à la masse pour l'installation d'accessoires.

Ouvrir le faisceau de fils aux endroits indiqués.

1. Derrière le compartiment de rangement avant.

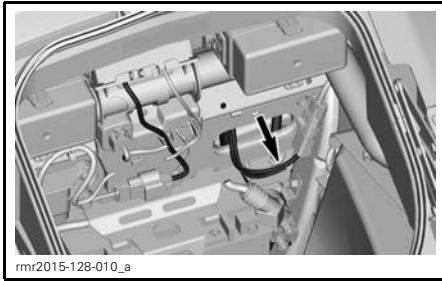

*DC12 - CIRCUIT D'ACCESSOIRES AVANT
- DERRIÈRE LE COMPARTIMENT DE
RANGEMENT*

2. Derrière le couvercle de service latéral.

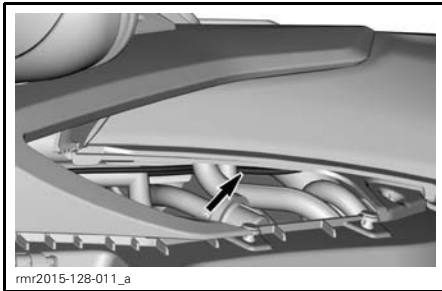

*DC34 - CIRCUIT D'ACCESSOIRES CENTRAL
- DERRIÈRE LE PANNEAU DE SERVICE
LATÉRAL GAUCHE*

3. Sous le siège du passager.

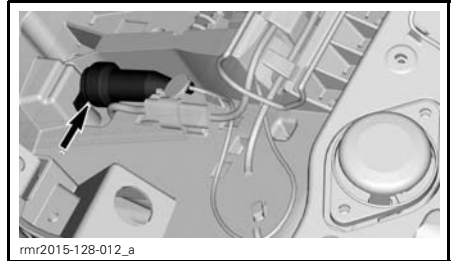

*DC56 - CIRCUIT D'ACCESSOIRES ARRIÈRE -
SOUS LE SIÈGE DU PASSAGER*

Guidon et repose-pieds de conducteur ajustables

Le guidon et les repose-pieds du conducteur peuvent être ajustés selon les besoins du conducteur. Cependant, il est important que la personne qui conduit le véhicule puisse atteindre toutes les commandes et les utiliser adéquatement. Par exemple, il devrait être facile d'accéder à la pédale de frein, de l'actionner et d'appuyer dessus jusqu'au bout.

Les réglages doivent être faits par un concessionnaire Can-Am autorisé afin que le véhicule conserve son intégrité de sûreté.

⚠ AVERTISSEMENT

Le conducteur doit avoir un accès complet et adéquat aux commandes en tout temps.

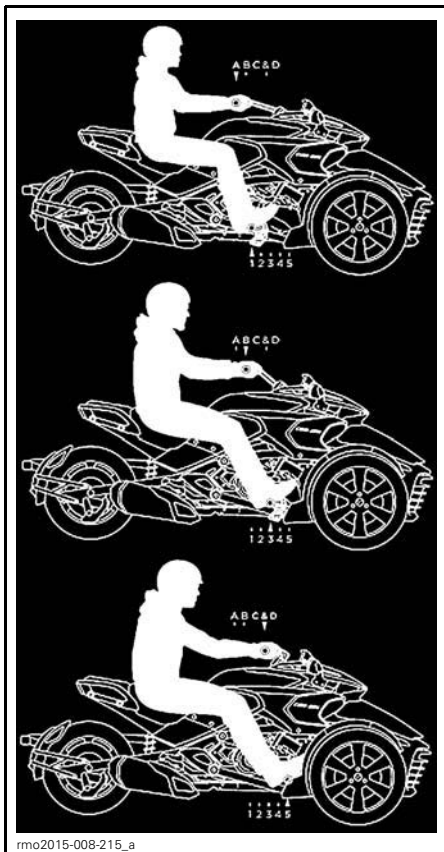

EXEMPLES DE POSITIONS DU GUIDON ET DES REPOSE-PIEDS

Rétroviseurs

Réglage des rétroviseurs

Appuyez sur les points indiqués ci-dessous pour régler le rétroviseur dans les quatre directions.

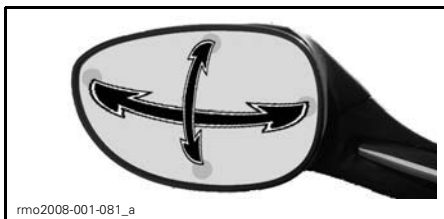

TYPIQUE - POINTS DE RÉGLAGE DU RÉTROVISEUR

Verrouillage du guidon

Pour verrouiller la direction:

1. Insérez la clé dans l'interrupteur d'allumage.
2. Tournez le guidon au bout de sa course à droite ou à gauche.
3. Tournez la clé de 1/4 de tour dans le sens antihoraire en position de verrouillage de la direction puis retirez la clé.

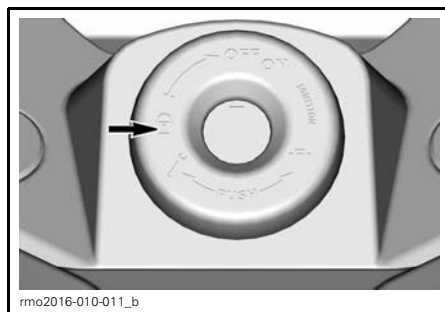

POSITION DE LA CLÉ POUR VERROUILLER LE GUIDON

Compartiment de rangement avant

Ouverture du compartiment de rangement avant

1. Insérez la clé dans l'interrupteur d'allumage.
2. Appuyez sur la clé et tournez-la de 1/4 de tour dans le sens antihoraire jusqu'à la position d'ouverture du compartiment de rangement avant et tenez-la dans cette position tout en soulevant le couvercle.

REMARQUE: Il est possible d'ouvrir le compartiment de rangement avant alors que le moteur est en marche.

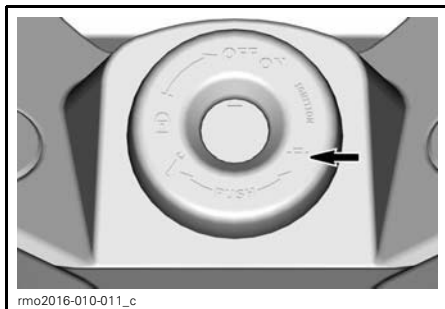

rmo2016-010-011_c
CLÉ À LA POSITION D'OUVERTURE DU COMPARTIMENT DE RANGEMENT AVANT

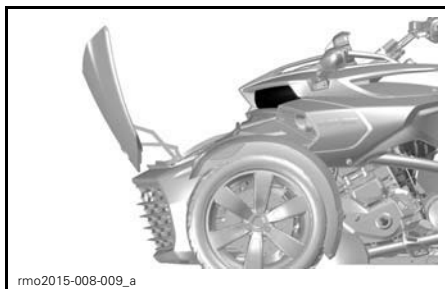

rmo2015-008-009_a
TYPIQUE - COMPARTIMENT DE RANGEMENT AVANT OUVERT

Nécessaire d'outils

Emplacement du nécessaire d'outils

Le nécessaire d'outils se trouve sous le siège du passager.

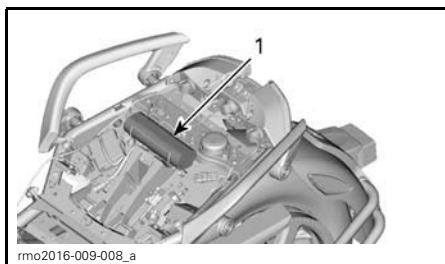

rmo2016-009-008_a
TYPIQUE
 1. Nécessaire d'outils

Guide du conducteur

Le guide du conducteur se trouve avec le **DVD DE SÉCURITÉ** dans le compartiment de rangement avant.

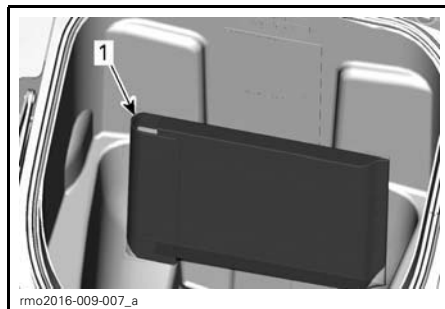

rmo2016-009-007_a
TYPIQUE
 1. Guide du conducteur

Retirer le **DVD DE SÉCURITÉ** du sac et le ranger dans sa résidence ou un autre endroit sécuritaire.

Conserver le **GUIDE DU CONDUCTEUR** dans le véhicule.

Siège

Ouverture du siège du passager

1. Insérez la clé dans l'interrupteur d'allumage.
2. Poussez sur la clé et tournez-la de 1/4 dans le sens horaire jusqu'à la position d'ouverture du siège et maintenez-la dans cette position tout en soulevant le siège du passager.

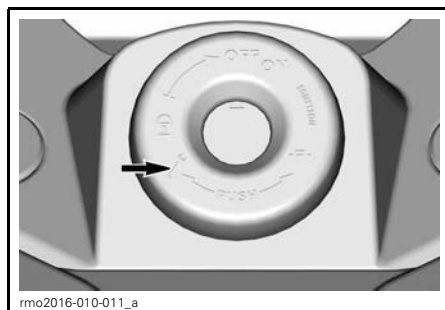

rmo2016-010-011_a
POSITION D'OUVERTURE DU SIÈGE

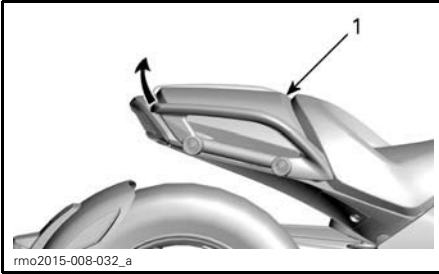

rmo2015-008-032_a

TYPIQUE - SOULEVER LE SIÈGE DU PASSAGER POUR L'ENLEVER

1. Siège du passager

3. Détacher le cordon d'attache du siège de la pince de retenue.



rmo2015-008-222_a

TYPIQUE

1. Cordon d'attache
2. Pince de fixation

⚠ AVERTISSEMENT

Un détachement de pièce pourrait se traduire par un danger routier. Pour éviter les dangers routiers potentiels, toujours fixer le cordon d'attache à la pièce qui recouvre ce compartiment.

Couvercle pour siège passager (F3-S Daytona 500 Edition)

Se fixe au siège du passager en quelques secondes pour transformer votre véhicule en une configuration à 1 place à l'allure sportive.

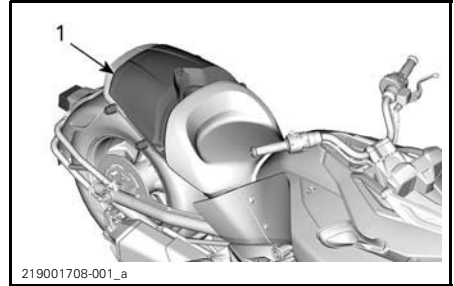

219001708-001_a

1. Couverture pour siège passager

⚠ AVERTISSEMENT

Un détachement de pièce pourrait se traduire par un danger routier. Pour éviter les dangers routiers potentiels, toujours fixer le cordon d'attache à la pièce qui recouvre ce compartiment.

Commandes audio (modèles F3 Limited et F3-T)

Alimentation du système audio

Effectuer l'une des étapes suivantes pour allumer le système audio:

- Mettre l'interrupteur d'allumage à «ON».
- Appuyer sur le bouton MODE pendant 3 secondes immédiatement après avoir mis l'interrupteur d'allumage à «OFF».

Effectuer l'une des étapes suivantes pour éteindre le système audio:

- Mettre l'interrupteur d'allumage à «OFF».
- Si le système audio était allumé avec l'interrupteur d'allumage à «OFF», appuyer sur le bouton MODE pendant 10 secondes.

Contrôle de l'intensité du volume

Lorsque l'écran par défaut s'affiche, appuyer sur le bouton HAUT ou BAS augmente ou diminue le volume.

Volume autorégulé

Le volume peut s'ajuster automatiquement en fonction de la vitesse du véhicule. Ceci est commandé par la fonction de contrôle automatique du son décrite sous *ÉCRAN PRÉFÉRENCES*.

Mode muet

Appuyez sur le bouton BAS et le maintenir plus de une seconde. Le volume passera en mode MUET.

En mode MUET, appuyez sur le bouton HAUT pour ramener le volume au réglage précédent.

Bande radio

Pour l'Amérique du Nord (région A)

Lorsqu'on appuie sur le bouton SET à plusieurs reprises, les appareils audio disponibles s'affichent à l'écran audio dans l'ordre suivant:

- FM
- AM
- USB (dispositif numérique mobile iPod ou USB)
- WX (radio météo NOAA)
- AUX (dispositif numérique mobile iPod ou lecteur MP3)
- NAV
- XM.

Pour l'Europe (régions B et C)

Lorsqu'on appuie sur le bouton SET à plusieurs reprises, les appareils audio disponibles s'affichent à l'écran audio dans l'ordre suivant:

- FM
- MW
- LW
- USB (dispositif numérique mobile iPod ou USB)
- AUX (dispositif numérique mobile iPod ou lecteur MP3)
- NAV

REMARQUE: La radio XM ne fonctionne que si la radio par satellite est installée.

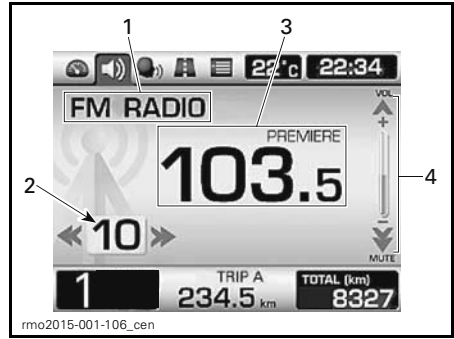

TYPIQUE - VUE DE LA RADIO FM

1. Bande radio sélectionnée
2. Numéro de pré-réglage du poste
3. Poste sélectionné
4. Volume

Lorsque le véhicule est en mouvement, les fonctions disponibles de la radio sont:

- Le volume
- Mode muet, fonctions de syntonisation et de passage à un autre canal
- Les fonctions de pré-réglage de la radio (sélection et sauvegarde).

REMARQUE: La radio est toujours allumée. Utilisez le mode muet pour éliminer le volume.

Pour écouter la radio lorsque l'interrupteur d'allumage est à «OFF», appuyez sur le bouton MODE pendant 3 secondes immédiatement après avoir placé l'interrupteur à «OFF» afin d'allumer l'affichage numérique.

REMARQUE: La radio peut s'éteindre automatiquement après un certain laps de temps afin de préserver la charge de la batterie.

Sélection d'un poste de radio pré-réglé

Pressez le bouton GAUCHE/DROITE pour changer de poste pré-réglé.

Pressez et tenez le bouton GAUCHE/DROITE pendant au moins une seconde pour trouver le prochain poste de radio disponible (SEEK). La radio restera à ce poste.

Pressez et tenez le bouton SET pendant au moins une seconde pour atteindre l'écran de réglage.

À l'écran de réglage, pressez et tenez le bouton GAUCHE/DROITE pour synchroniser la fréquence radio.

Sauvegarde du préréglage d'un poste de radio

Pour enregistrer jusqu'à 15 préréglages:

Pressez le bouton BAS et le maintenir enfoncé pour enregistrer la fréquence sélectionnée au préréglage affiché.

REMARQUE: Lorsque le véhicule est en mouvement, le poste de radio sera automatiquement enregistré au prochain préréglage libre. Si aucun préréglage n'est libre, le préréglage 15 sera écrasé.



TYPIQUE

1. Bouton GAUCHE/DROITE servant à sélectionner la fréquence
2. Bouton HAUT servant à sélectionner le préréglage
3. Bouton BAS servant à enregistrer le poste de radio

AUX (auxiliaire) et port USB

Ouvrir la boîte à gants. Voir la rubrique **BOÎTE À GANTS**.

Modèles F3-T et F3 Limited

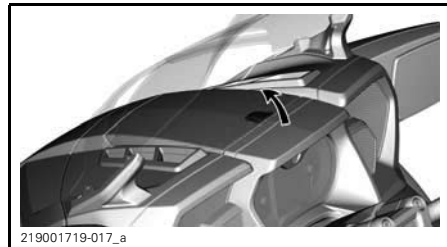

TYPIQUE

Il y a une prise audio et un port USB dans la boîte à gants.

Modèles F3 Limited

Il y a deux (2) ports USB supplémentaires dans le compartiment de rangement supérieur. Ceux-ci peuvent seulement vous permettre de recharger votre appareil; il n'y a aucune communication avec la radio.

Modèles F3 Limited et F3-T

Les appareils audio compatibles sont les suivants:

- Modèles iPod compatibles
- Modèles iPhone compatibles
- Téléphones intelligents compatibles avec MTP ou MSC
- Clés USB compatibles avec MSC
- Lecteurs MP3 compatibles avec MTP ou MSC
- Lecteurs MP3

Les formats de musique lisibles sont les suivants:

- MP3
- WAVE
- FLAC
- Ogg

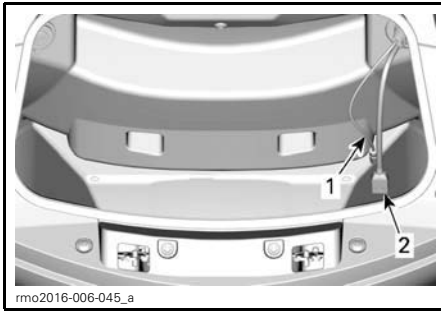
**TYPIQUE**

1. Prise audio
2. Port USB

Vous pouvez brancher à la prise audio ou au port USB un dispositif audio qui sera relié au système audio.

REMARQUE: Un adaptateur (en option sur certains modèles) est requis pour brancher l'appareil audio à la prise audio du véhicule.

Lecteur MP3, clé USB ou téléphone cellulaire

Lorsqu'un lecteur MP3 ou un téléphone cellulaire est branché au connecteur audio ou au port USB du véhicule, il fonctionne selon les réglages choisis lors de la connexion. Seule la commande du volume est disponible.

Une clé USB reprendra la lecture de la chanson qu'elle était en train de jouer lorsqu'elle était branchée au véhicule, ou fera jouer la première chanson.

Le contrôle des pistes n'est disponible que sur certains appareils branchés au port USB.

On entendra le son à travers le système audio si on branche un appareil au connecteur AUX et qu'on sélectionne la source AUX. De même, si on branche un appareil au connecteur USB et qu'on sélectionne la source USB.

Dispositif numérique mobile iPod

Lorsqu'un dispositif numérique mobile iPod est branché, iPod s'affichera plutôt qu'USB.

**TYPIQUE - ÉCRAN iPod**

Pressez le bouton GAUCHE/DROITE pour changer de chanson dans le dossier actif.

Pressez et tenez le bouton SET pour sélectionner la liste de lecture.

Pressez et tenez le bouton GAUCHE/DROITE pendant une seconde pour changer la liste de lecture, l'artiste ou l'album selon la sélection.

Lorsque le véhicule est en mouvement, les fonctions disponibles sont:

- VOLUME et mode MUET
- Sélection de chanson précédente et suivante
- Artistes, albums ou listes de lecture.

Dispositif compatible avec un dispositif numérique mobile iPod

Il est fabriqué pour les:

- iPhone 6 Plus
- iPhone 6
- iPhone 5s
- iPhone 5c
- iPhone 5
- iPod touch (5^e génération)

Son NAV

Lorsqu'on active le son du système NAV, celui-ci prévaut sur les autres sources audio sélectionnées. Par exemple, la radio sera interrompue afin que le conducteur puisse entendre les instructions de navigation.

Si vous sélectionnez la source NAV, vous pouvez alors utiliser votre appareil de navigation externe pour jouer des fichiers MP3 stockés sur celui-ci, ou encore connectés à ce dernier par Bluetooth. Si vous passez à une autre source, vous devez arrêter la diffusion audio provenant de l'appareil de navigation, sinon cela sera interprété comme étant des commandes de navigation.

Valises (modèles F3 Limited et F3-T)

Ces modèles sont équipés de deux valises permettant de transporter des articles pratiques.

AVIS Respecter la limite de charge maximale. Voir les *FICHES TECHNIQUES* pour plus de détails.

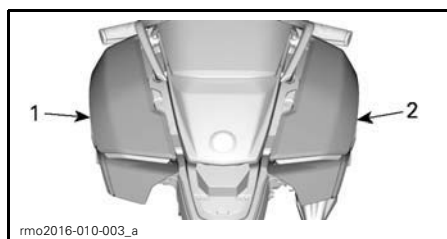

TYPIQUE

1. Valise gauche
2. Valise droite

Déverrouiller les valises et tirer sur la poignée pour les ouvrir.

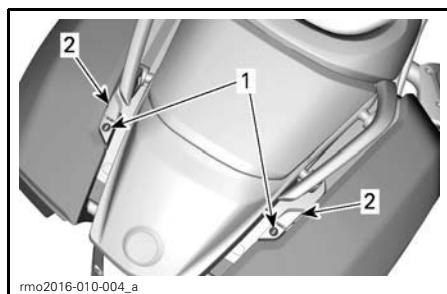

TYPIQUE

1. Emplacement des verrous de valise
2. Poignées de valise

Dépose des valises

⚠ AVERTISSEMENT

Avant de conduire, toujours s'assurer que les valises sont correctement installées, et s'assurer du bon fonctionnement du feu arrière/des clignotants/des feux de freinage après avoir installé les valises.

Ouvrir la valise.

Enlever les trois vis de fixation à l'intérieur de la valise.

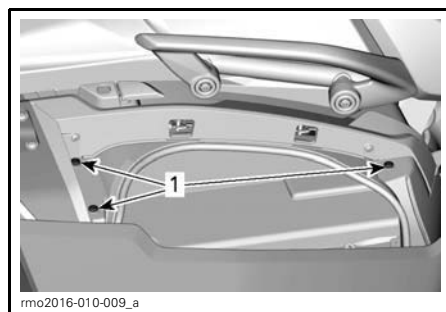

1. Vis de fixation à enlever

Enlever le rivet en plastique sous le devant de la valise.

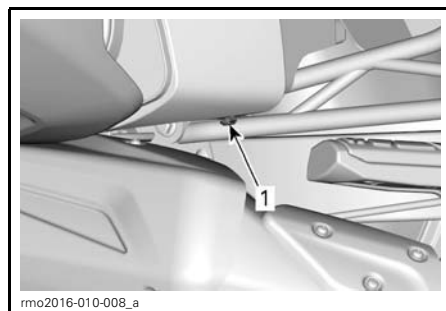

1. Rivet en plastique sous le devant de la valise

Enlever le rivet en plastique à l'arrière de la valise.

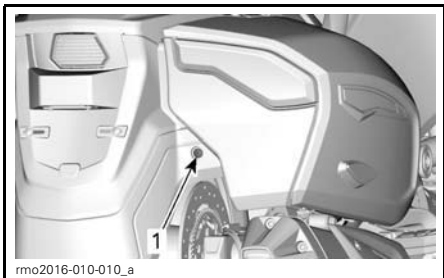

1. Rivet en plastique à enlever

Glisser la valise vers l'extérieur suffisamment pour pouvoir débrancher le connecteur de feu arrière/clignotants/feu de freinage, puis retirer la valise.

Ouverture du compartiment de rangement supérieur (modèles F3 Limited)

Le verrou du compartiment de rangement supérieur se situe à l'arrière du véhicule.

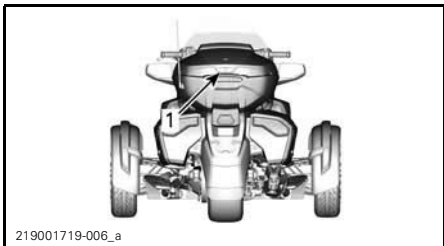

1. Verrou du compartiment de rangement supérieur

Si le compartiment de rangement supérieur est verrouillé, utilisez la clé de contact pour le déverrouiller en tournant la clé dans le sens antihoraire.

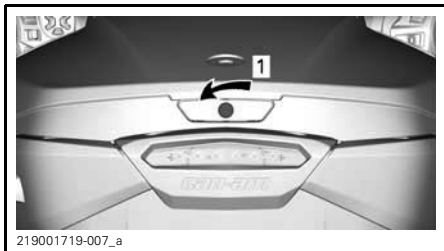

1. Tournez dans le sens antihoraire pour déverrouiller

Appuyez sur le verrou.

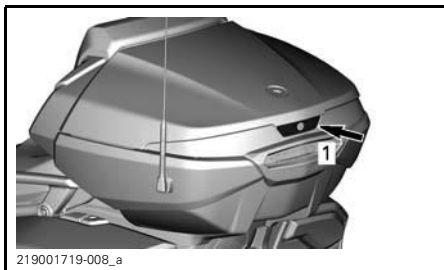

1. Pour ouvrir le couvercle supérieur

Ouvrez le couvercle du compartiment de rangement.

Enclenchez toujours le couvercle une fois que vous avez terminé.

Lorsque vous avez terminé, verrouillez le compartiment si vous le désirez. Tournez la clé de contact dans le sens horaire.

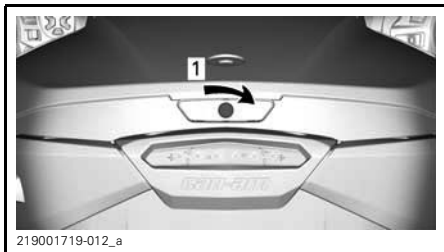

1. Tournez dans le sens horaire pour verrouiller

AVIS N'utilisez jamais le véhicule lorsque le couvercle est ouvert.

Pare-brise teinté (modèles F3 Limited et F3-T)

Ces modèles sont équipés d'un pare-brise teinté.

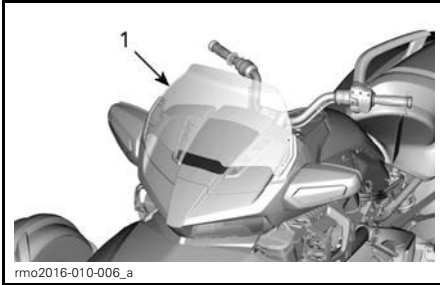

1. Pare-brise teinté

Boîte à gants (modèles F3 Limited et F3-T)

Ces modèles sont équipés d'une boîte à gants permettant de transporter de petits articles.

La prise audio et le connecteur USB s'y trouvent également.

Tirer sur la languette du couvercle de la boîte à gants pour l'ouvrir.

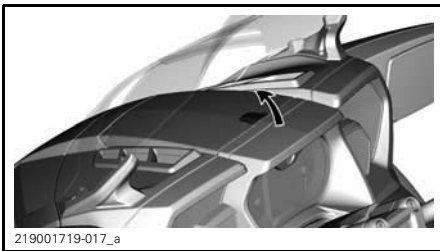

219001719-017_a

TYPIQUE

Panneaux de carrosserie

On peut retirer les panneaux de carrosserie du véhicule pour procéder à l'entretien.

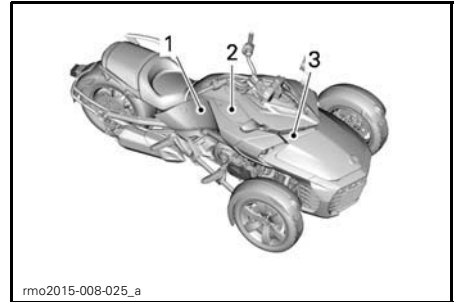

TYPIQUE - PANNEAUX LATÉRAUX DROITS

1. Panneau latéral
2. Couvercles de service latéraux
3. Couvercle de service avant

Couvercle de service latéral

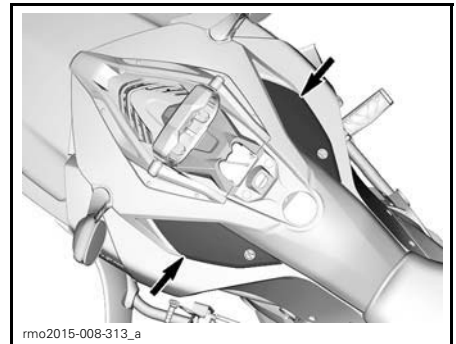

rmo2015-008-313_a

TYPIQUE - COUVERCLES DE SERVICE LATÉRAUX

Dépose

1. Tourner le verrou dans le sens anti-horaire (couvercle de service droit) ou dans le sens horaire (couvercle de service gauche).

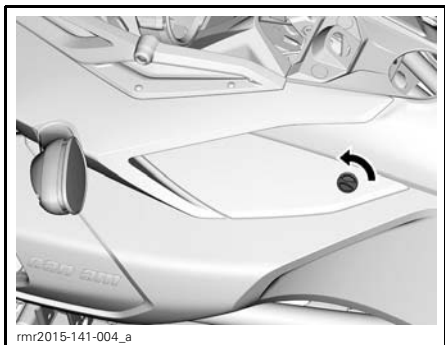

TYPIQUE - VUE DU COUVERCLE DE SERVICE GAUCHE

2. Retirer le couvercle de service.

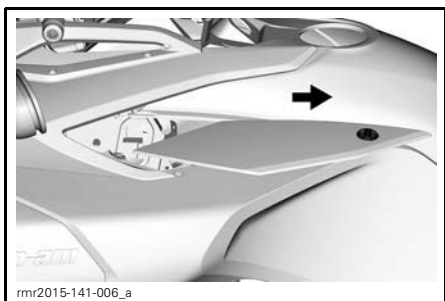

TYPIQUE

Installation

1. Installer le couvercle de service latéral à sa place en prenant soin d'aligner les pattes.

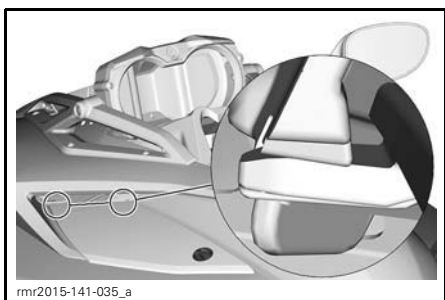

TYPIQUE

AVIS S'assurer que le couvercle de service latéral ne dépasse pas sur le panneau latéral.

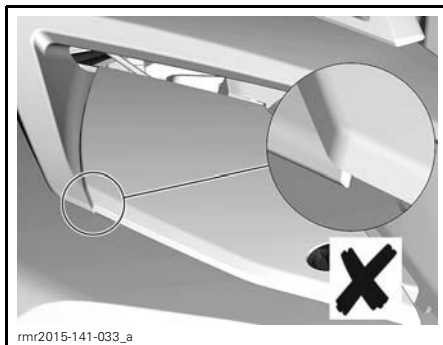

TYPIQUE - INSTALLATION OÙ LE COUVERCLE DÉPASSE

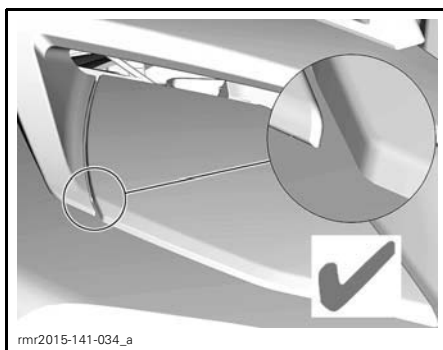

TYPIQUE - INSTALLATION CORRECTE

Couvercle de service avant

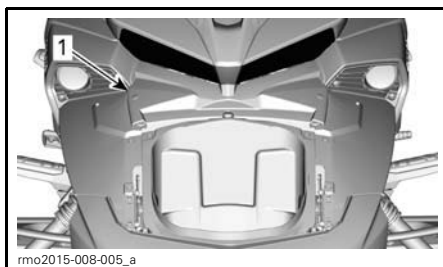

TYPIQUE

1. Couverture de service avant

Dépose du couvercle de service avant

1. Soulever l'avant du couvercle de service pour le dégager des rondelles en caoutchouc.

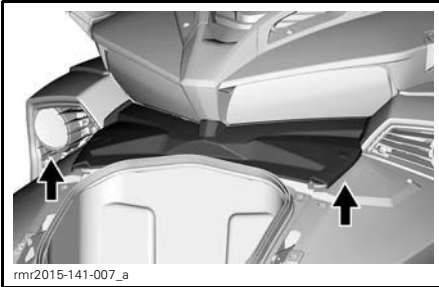

rmr2015-141-007_a

TYPIQUE - SOULEVER LE COUVERCLE DE SERVICE

- Retirer le couvercle de service du véhicule.

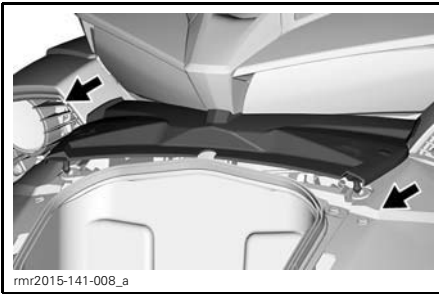

rmr2015-141-008_a

TYPIQUE - RETIRER LE COUVERCLE DE SERVICE

Installation du couvercle de service avant

- Glisser le couvercle de service avant à sa place.

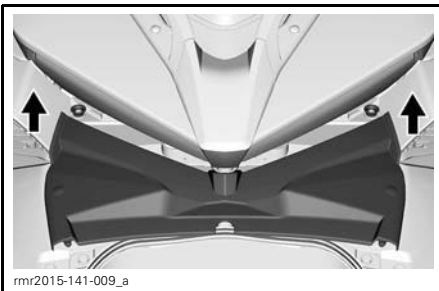

rmr2015-141-009_a

TYPIQUE - GLISSER LE COUVERCLE DE SERVICE À SA PLACE

REMARQUE: S'assurer que les pattes du couvercle de service avant sont bien positionnées sur le véhicule.

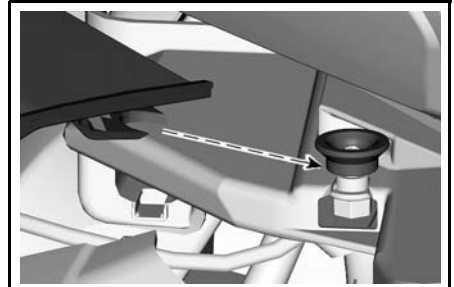

rmr2015-141-010_a

TYPIQUE - PLACER LES PATTES DANS LA BONNE POSITION D'INSTALLATION

Panneau latéral

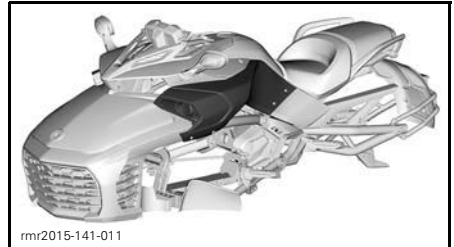

rmr2015-141-011

TYPIQUE

Dépose du panneau latéral

- Retirer les vis et les rivets en plastique qui retiennent le panneau latéral au véhicule.

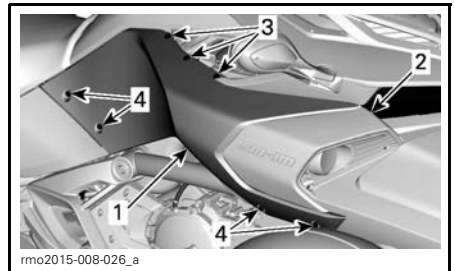

rmo2015-008-026_a

TYPIQUE

- Panneau latéral
- Fixation
- Rivets en plastique
- Vis de fixation

- Soulever le panneau latéral pour l'enlever.

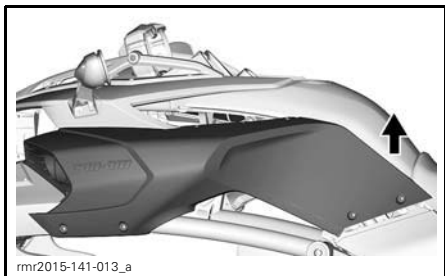

TYPIQUE

Installation du panneau latéral

1. Remettre le panneau latéral intérieur en place en le glissant.

REMARQUE: Prendre soin d'aligner la patte de la vis de fixation du panneau sur la patte de la vis de fixation de l'écope.

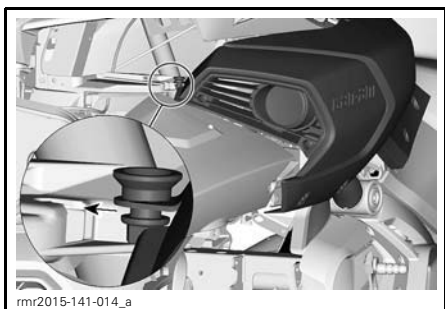

TYPIQUE - BIEN ALIGNER LES PANNEAUX

2. Insérez les rivets de plastique et serrez la vis Torx.

AVIS Ne les serrez pas trop. La moindre déformation du panneau à proximité des vis indique qu'elles sont trop serrées. Vous risquez d'endommager le panneau.

PROCÉDURES DE BASE

Démarrage et arrêt du moteur

Démarrage du moteur

REMARQUE: Lors du démarrage, le régime du moteur augmente légèrement de lui-même avant de retourner à la normale.

AVERTISSEMENT

Les gaz d'échappement contiennent du monoxyde de carbone, une substance toxique qui peut rapidement s'accumuler dans un endroit clos ou mal ventilé. Le fait d'en respirer peut causer de graves blessures ou le décès. Faire tourner le moteur uniquement dans un endroit ouvert et bien ventilé. Consultez la section *EMPOISONNEMENT AU MONOXYDE DE CARBONE*.

Modèle SM6

1. Appuyez sur la pédale de frein et tenez-la dans cette position.
2. Tournez la clé à la position «ON».

AVIS N'actionnez pas l'accélérateur pendant l'initialisation du système électrique.

3. Au besoin, consultez la Carte de sécurité pour vous préparer vous-même ainsi que votre passager et le véhicule, puis appuyez sur le bouton MODE pour permettre l'activation du démarreur.
4. Mettez l'interrupteur d'arrêt du moteur à la position «RUN/ON».
5. Tirez le levier d'embrayage et tenez-le dans cette position.
6. Placez la transmission au point mort. Pour confirmer que vous êtes bien au point mort, jetez un coup d'oeil au tableau de bord multifonction.

7. Appuyez sur le bouton de démarrage du moteur et tenez-le jusqu'à ce que le moteur démarre. Ne tenez pas le bouton enfoncé plus de 15 secondes. Si le moteur ne démarre pas, relâchez le bouton et laissez refroidir le démarreur 30 secondes avant de faire une nouvelle tentative.

AVIS Ne tournez pas la poignée des gaz au moment du démarrage.

8. Vérifiez s'il y a des messages d'anomalie et si le voyant de bas niveau d'huile est éteint.
9. Désengagez le frein de stationnement. Assurez-vous que le voyant de frein de stationnement sur le tableau de bord multifonction est éteint.

AVIS Si le frein de stationnement n'est pas complètement désengagé avant que vous mettiez le véhicule en mouvement, les plaquettes de frein frotteront, ce qui risque d'endommager le système de freinage.

Modèle SE6

REMARQUE: On peut démarrer le modèle SE6 dans n'importe quel rapport si on appuie sur la pédale de frein. La transmission passe automatiquement au point mort lorsqu'on démarre le moteur.

1. Appuyez sur la pédale de frein et tenez-la dans cette position.
2. Tournez la clé à la position «ON».

AVIS N'actionnez pas l'accélérateur pendant l'initialisation du système électrique.

3. Au besoin, consultez la Carte de sécurité pour vous préparer vous-même ainsi que votre passager et le véhicule, puis appuyez sur le bouton MODE (M) pour permettre l'activation du démarreur.

4. Mettez l'interrupteur d'arrêt du moteur à la position «RUN/ON».
5. Appuyez sur le bouton de démarrage du moteur et tenez-le jusqu'à ce que le moteur démarre. Ne tenez pas le bouton enfoncé plus de 15 secondes. Si le moteur ne démarre pas, relâchez le bouton et laissez refroidir le démarreur 30 secondes avant de faire une nouvelle tentative.

AVIS Ne tournez pas la poignée des gaz au moment du démarrage.

6. Vérifiez s'il y a des messages d'anomalie et si le voyant de bas niveau d'huile est éteint.
7. Désengagez le frein de stationnement. Assurez-vous que le voyant de frein de stationnement sur le tableau de bord multifonction est éteint.

AVIS Si le frein de stationnement n'est pas complètement désengagé avant que vous mettiez le véhicule en mouvement, les plaquettes de frein frotteront, ce qui risque d'endommager le système de freinage.

Arrêt du moteur

Modèle SM6

1. Embrayez la transmission en première vitesse.
2. Mettez l'interrupteur d'arrêt du moteur à la position «OFF».
3. Engagez le frein de stationnement. Le frein se verrouille en position enfoncée et le message «PARK BRAKE» (frein de stationnement) s'affiche.
4. Tournez la clé à la position «OFF».
5. Avant de descendre du véhicule, actionnez le levier d'embrayage et faites faire un mouvement de va-et-vient au véhicule pour vérifier si le frein de stationnement est bien engagé.

AVERTISSEMENT

Engagez toujours le frein de stationnement. Le véhicule peut se mettre à rouler si le frein de stationnement n'est pas engagé et que la transmission est au point mort.

Modèle SE6

1. Embrayez la transmission au point mort.
 2. Mettez l'interrupteur d'arrêt du moteur à la position «OFF».
 3. Engagez le frein de stationnement. Le frein se verrouille en position enfoncée et le message «PARK BRAKE» (frein de stationnement) s'affiche.
 4. Tournez la clé à la position «OFF».
- REMARQUE:** Si le frein de stationnement n'est pas engagé et que la clé est à «OFF», le voyant de frein de stationnement clignote et un avertisseur sonne.
5. Avant de descendre du véhicule, faites faire un mouvement de va-et-vient au véhicule pour vérifier si le frein de stationnement est bien engagé.

AVERTISSEMENT

Engagez toujours le frein de stationnement. Le véhicule peut se mettre à rouler si le frein de stationnement n'est pas engagé, peu importe le rapport auquel se trouve la transmission. L'embrayage est toujours désengagé lorsque le véhicule est arrêté; la transmission ne retiendra donc pas le véhicule en place.

Comment pousser le véhicule

⚠ ATTENTION Évitez de pousser le véhicule dans une pente. Si vous devez pousser le véhicule dans une pente, soyez extrêmement vigilant et demeurez à proximité de la pédale de frein au cas où le véhicule se mettrait en mouvement seul.

Pour déplacer le véhicule sur une petite distance sans démarrer le moteur :

1. Tout en étant assis sur le véhicule, appuyez sur la pédale de frein et maintenez-la dans cette position.
2. Placez la transmission au point mort (**modèle SM6**).
3. Désengagez le frein de stationnement.
4. Descendez par la droite du véhicule. Laissez le pied sur la pédale de frein.
5. Poussez le véhicule en utilisant le frein au besoin.

⚠ ATTENTION Ne poussez que sur la droite du véhicule pour que vous puissiez atteindre la pédale de frein. Ne vous approchez pas du tuyau d'échappement chaud. Lorsque vous faites reculer le véhicule, prenez garde que la roue avant ne vous roule sur les pieds.

6. Remontez sur le véhicule et stationnez-le de la façon décrite plus haut.

Fonctionnement en marche arrière

Consultez la section *CONSIGNES POUR UNE UTILISATION SÉCURITAIRE* pour plus de détails sur l'utilisation sécuritaire de la marche arrière.

Passage en marche arrière (modèle SM6)

1. Le moteur en marche, passez en première vitesse.
2. Maintenez le levier d'embrayage.

3. Appuyer sur le bouton de marche arrière et le maintenir enfoncé.
4. Appuyez une fois sur le levier de changement de vitesses.
5. Relâchez le bouton de marche arrière et vérifiez si la lettre «R» cliquette sur le tableau de bord multifonction.

Passage en marche arrière (modèle SE6)

1. Le moteur en marche et le roadster arrêté, actionnez le frein et passez en première ou au point mort.
2. Appuyez sur le bouton de marche arrière et tenez-le.
3. Tirez la commande de changement de vitesse vers vous pour rétrograder en marche arrière.

Conduite en marche arrière

Assurez-vous que la voie est libre et continuez de regarder derrière vous tout en reculant. Reculez à basse vitesse sur de courtes distances.

Retour en marche avant

Modèle SM6

Pour revenir en marche avant, tenez le levier d'embrayage et soulevez le levier une fois pour passer en première vitesse. Vous n'avez pas à utiliser le bouton de marche arrière; il se réinitialise automatiquement.

Modèle SE6

Pour revenir en marche avant, arrêtez le véhicule. Appuyez brièvement sur la commande de changement de vitesse pour passer au point mort ou plus longtemps pour passer en première vitesse.

Période de rodage

Assurez une période de rodage de 1 000 km.

Ne freinez pas brusquement au cours des premiers 300 km.

AVERTISSEMENT

Des freins et des pneus neufs ne fonctionneront à leur pleine capacité qu'après une période de rodage. L'efficacité des freins et du VSS ainsi que la maniabilité peuvent être réduites; soyez donc très prudent. Les freins et les pneus sont rodés après environ 300 km de conduite avec freinages et virages fréquents. Si vous conduisez sans freiner ni tourner souvent, prévoyez davantage de temps pour le rodage.

Au cours des premiers 1 000 km:

- Ne faites pas fonctionner le moteur à plein régime.
- Ne roulez pas sur une longue période à un régime constant.
- Si le ventilateur fonctionne sans arrêt lorsque la circulation est dense, stationnez-vous sur l'accotement et éteignez le moteur pour le laisser refroidir, ou accélérez pour permettre à l'air ambiant de refroidir le moteur.

Une fois la période de rodage terminée, faites inspecter votre véhicule tel que prescrit dans le *TABLEAU D'ENTRETIEN PÉRIODIQUE*.

Ravitaillement

Exigences en matière de carburant

AVIS Toujours utiliser de l'essence neuve. L'essence va s'oxyder; il en résultera une perte d'octane, des composés volatils ainsi qu'une production de gomme et de vernis qui peuvent endommager le système d'alimentation.

Les proportions des mélanges alcool/carburant varient selon les pays et les régions. Votre véhicule a été conçu pour fonctionner avec les carburants recommandés; cependant, tenez compte de ce qui suit:

- L'utilisation d'un carburant contenant un pourcentage d'alcool supérieur aux réglementations gouvernementales n'est pas recommandée, et il peut en résulter des problèmes au niveau des composants du système d'alimentation:
 - Difficultés au démarrage et problèmes de fonctionnement.
 - Détérioration des pièces en caoutchouc ou en plastique.
 - Corrosion des pièces métalliques.
 - Dommages aux pièces internes du moteur.
- Si on suspecte que la teneur en alcool de l'essence dépasse les réglementations gouvernementales actuelles, inspecter fréquemment le système d'alimentation pour détecter toute fuite de carburant ou autre anomalie.
- Les carburants contenant de l'alcool attirent et retiennent l'humidité, ce qui pourrait mener à une séparation de phases du carburant et se traduire par des problèmes de rendement ou des dommages au moteur.

Carburant recommandé

Utilisez de l'essence super sans plomb présentant un indice d'octane AKI (RON+MON)/2 de 91, ou un indice d'octane RON de 95.

AVIS Ne jamais employer d'autres carburants. L'utilisation d'un carburant inadéquat peut causer des dommages au moteur ou au système d'alimentation.

AVIS Ne PAS utiliser de carburant provenant d'une pompe étiquetée E85.

L'utilisation de carburant étiqueté E15 est interdite en vertu de la réglementation de l'EPA des États-Unis.

Procédure de ravitaillement

AVERTISSEMENT

Le carburant est très inflammable et hautement explosif. Respectez la procédure de ravitaillement pour réduire le risque de feu ou d'explosion. Consultez la section **INCENDIES ET AUTRES DANGERS ASSOCIÉS À L'ESSENCE**.

Pour faire le plein :

1. Stationnez le véhicule à l'extérieur dans un endroit bien aéré, loin de flammes, d'étincelles, de toute personne qui fume et de toute autre source d'allumage.
2. Arrêtez le moteur.
3. Soulevez le couvercle de la clé du bouchon de réservoir d'essence.

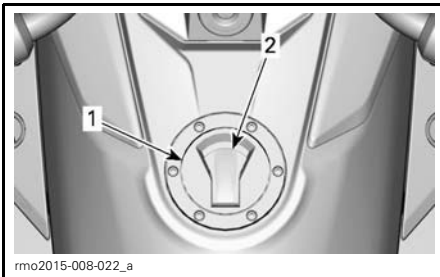

1. Bouchon du réservoir d'essence
2. Couvercle de la clé du bouchon

4. Insérez la clé dans le bouchon du réservoir d'essence. Tournez-la de 1/4 tour dans le sens horaire pour déverrouiller le bouchon, puis retirez le bouchon.

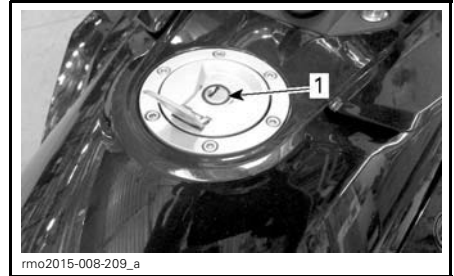

1. Trou de serrure du bouchon de réservoir d'essence

5. Remplissez le réservoir jusqu'à ce que le niveau atteigne le tube de remplissage.

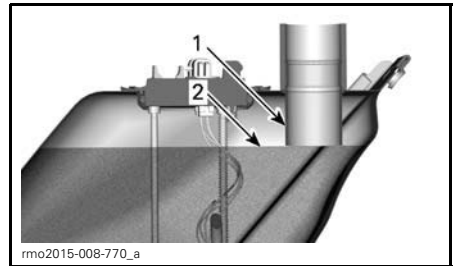

1. Tube de remplissage
2. Niveau d'essence

REMARQUE: Ne tentez pas d'en ajouter davantage. Laissez de l'espace pour que l'essence puisse se dilater lorsque la température augmente.

6. Essuyez toute essence répandue. Si vous renversez de l'essence sur vous, lavez-vous avec du savon et de l'eau puis changez de vêtements.
7. Pour fermer le bouchon du réservoir d'essence, enfoncez-le à sa place la clé étant insérée dans le verrou. Tournez la clé dans le sens antihoraire à sa position d'origine pour verrouiller le bouchon. Retirez la clé et fermez le couvercle du verrou du bouchon.

REMARQUE: Le bouchon ne se fermera pas bien si la clé n'est pas dans le verrou. On ne peut pas retirer la clé du bouchon à moins que celui-ci soit verrouillé en position.

⚠ AVERTISSEMENT

Toujours s'assurer de bien fermer le bouchon du réservoir d'essence après avoir fait le plein et avant de conduire le véhicule.

Réglage de la suspension

Suspension avant (tous les modèles sauf F3 Base)

Adressez-vous à un concessionnaire Can-Am pour faire régler la suspension avant.

Suspension arrière (modèles F3 Limited)

Le niveau de la suspension arrière se règle automatiquement en gonflant ou en dégonflant le ressort pneumatique.

Suspension arrière (modèles F3-T)

On peut régler la pression de la suspension en gonflant ou dégonflant le ressort pneumatique. Utiliser un compresseur d'air régulé ou une pompe manuelle et un manomètre à air.

Pour amollir la suspension, réduire la pression d'air; pour la raffermir, augmenter la pression d'air.

REMARQUE: Le tableau ci-dessous est fourni à titre informatif seulement. Vous pouvez régler la pression selon vos préférences de conduite pour autant que vous ne dépassiez pas la pression maximale permise.

⚠ AVERTISSEMENT

Le fait de dépasser la pression maximale spécifiée peut mener à une réduction de la performance du VSS dans certaines conditions.

AVIS Ne pas dépasser la pression maximale permise, sinon la suspension pneumatique pourrait subir des dommages.

		AVERTISSEMENT				
		PRESSION MINIMUM 70 kPa / 10 Psi / 0.7 bar				
		NE DÉPASSEZ PAS LA PRESSION RECOMMANDÉE DE 70 kPa / 10 Psi / 0.70 bar				
CHARGE		(PASSENGER + CHARGEMENT) Kg / Lb 6048				
		0	45/100	70/150	90/200	115/250
CONDUCTEUR		kPa/Psi/bar				
Kg/Lb		70/150	240/25/2.40	380/55/3.80	415/60/4.15	515/75/5.15
90/200	205/30/2.05	345/50/3.45	415/60/4.15	480/70/4.80		
115/250	275/40/2.75	415/60/4.15	480/70/4.80			

704906048

SOUS LE SIÈGE DU PASSAGER

REMARQUE: Lors du réglage de la pression, ne pas mettre son poids sur le véhicule et ne pas mettre de charge-ment dans le compartiment de rangement.

Le ressort pneumatique est directement relié à un conduit d'air muni d'une valve Schrader; ceux-ci se trouvent sous le siège.

Pour modifier la pression d'air, procéder exactement comme pour régler la pression d'un pneu.

Lorsqu'on a terminé, ne pas oublier de remettre le capuchon sur la valve.

CONSIGNES POUR UNE UTILISATION SÉCURITAIRE

PARTICULARITÉS DU ROADSTER SPYDER

Le roadster Spyder est un véhicule routier différent. Dans cette section, vous découvrirez les caractéristiques et les principes de fonctionnement qui lui sont propres.

Stabilité

Sa configuration à trois roues en «Y» lui procure une meilleure stabilité à basse vitesse qu'une motocyclette. Or, trois roues ne sont pas aussi stables que quatre, donc il n'est pas aussi stable qu'une automobile. Les dispositifs d'aide à la conduite, tel le système de stabilité du véhicule (VSS), vous aident à maintenir la stabilité du véhicule, mais vous pouvez tout de même en perdre la maîtrise, le renverser ou faire des tonneaux si vous effectuez des manoeuvres extrêmes (tels des virages brusques), si vous surchargez le véhicule ou si vous roulez sur des surfaces inégales ou des objets. Il est également possible que vous ou votre passager soyez éjectés du véhicule lors d'un virage brusque, d'une accélération, d'un freinage ou d'un impact.

État de la route

Selon l'état de la route, le roadster Spyder se comporte différemment des autres véhicules.

- Ne circulez pas hors route ou sur des routes glacées ou enneigées.
- Évitez les flaques et les ruissellements d'eau. Ce véhicule fait de l'aquaplanage plus facilement qu'une voiture. Ralentissez si vous devez circuler dans ces conditions.
- Ralentissez sur les routes de gravier, de terre battue ou de sable.
- Une randonnée à une température inférieure à 6°C se traduira par une réduction de l'adhérence.

Consultez la sous-section *STRATÉGIES DE CONDUITE* pour obtenir les instructions détaillées.

Pédale de frein

Lorsque vous appuyez sur la pédale, vous freinez simultanément les trois roues. Il n'y a pas de manette de frein au guidon et il est impossible de freiner les roues avant et arrière séparément. Il est plus facile de freiner et de diriger simultanément un roadster Spyder qu'une motocyclette. Le véhicule peut s'immobiliser rapidement; prenez garde aux véhicules derrière vous qui n'ont peut-être la capacité de freiner aussi rapidement.

Système de freinage antiblocage (ABS)

Le véhicule est muni d'un système de freinage antiblocage (ABS) qui fait partie du système de stabilité du véhicule (VSS). Pour freiner énergiquement, appuyez sur la pédale de frein et tenez-la dans cette position. Le système ABS empêchera les roues de se verrouiller.

Frein de stationnement



Le frein de stationnement bloque mécaniquement la roue arrière et se verrouille lorsqu'on l'actionne. Les dispositifs d'aide à la conduite (ABS, répartiteur de force de freinage (EBD)) ne le commandent pas. Ne l'utilisez pas pour ralentir ou arrêter le véhicule; vous risquez de perdre la maîtrise du véhicule, faire un tête-à-queue, renverser le véhicule ou faire des tonneaux.

Direction

Direction directe

Pour effectuer un virage, vous devez tourner le guidon du roadster Spyder dans le sens du virage.

Motocyclistes: Ne contre-braquez pas le guidon comme sur une motocyclette. Contrairement à la motocy-

clette, votre roadster Spyder ne peut adopter une position inclinée lors des virages. Si vous êtes un motocycliste, vous devez réapprendre à effectuer des virages. Exercez-vous à tourner le guidon dans le même sens que le virage à différentes vitesses jusqu'à ce que vous soyez à l'aise.

Force latérale dans les courbes

Contrairement à la motocyclette, le roadster Spyder n'adopte pas une position inclinée lors des virages. Vous sentirez une force latérale vous poussant vers l'extérieur du virage. Pour maintenir votre position sur le véhicule, vous et le passager devez vous tenir à deux mains et ancrer les pieds sur les repose-pieds. Dans les virages serrés, inclinez le haut du corps vers l'intérieur du virage pour vous aider.

Largeur

Comme le roadster Spyder est plus large qu'une motocyclette conventionnelle:

- Maintenez les roues avant à l'intérieur de la voie lors de virages. Soyez particulièrement conscient de la position des roues avant dans les virages ou lors de dépassements. Si vous circulez là où la roue avant d'une motocyclette serait près du rebord de la voie, une des roues du roadster Spyder risque d'être à l'extérieur de la voie.
- Ne partagez pas de voie avec tout autre véhicule. Lorsque vous circulez en groupe avec votre roadster Spyder et d'autres véhicules, demeurez toujours en file indienne, même avec des motocyclettes.
- Préparez-vous à vous déplacer sur une plus grande largeur pour éviter un obstacle.

REMARQUE: Le fait d'éviter un obstacle avec les roues avant ne garantit pas qu'on l'évitera avec la roue arrière.

Marche arrière



Le roadster Spyder recule sensiblement comme une automobile. Il y a cependant d'importantes différences:

- Au besoin, faites descendre le passager si votre visibilité est réduite.
- Rappelez-vous que l'avant du véhicule est plus large que l'arrière. Gardez une bonne distance des obstacles lorsque vous reculez pour éviter de les frapper avec les roues avant.
- Reculez à basse vitesse sur de courtes distances.
- Autant que possible, stationnez-vous de sorte que vous n'aurez pas à reculer pour quitter le stationnement.
- **Modèle SM6:** Remettez la transmission en première vitesse avant d'éteindre le moteur.

⚠ ATTENTION Gardez toujours les deux pieds sur les repose-pieds lorsque vous circulez en marche arrière. Ne posez jamais les pieds au sol pendant que vous reculez.

Permis de conduire et lois locales

Les exigences de permis de conduire pour le roadster Spyder varient en fonction des endroits. Selon les lois locales, vous pourriez avoir besoin d'un permis de motocyclette, d'un permis de véhicule à trois roues ou d'un permis de voiture.

Vérifiez auprès de l'administration locale que vous possédez un permis de conduire approprié avant de circuler sur les voies publiques.

DISPOSITIFS D'AIDE À LA CONDUITE

Système de stabilité du véhicule (VSS)

Le roadster Spyder est équipé d'un système de stabilité du véhicule (VSS). Le VSS peut vous aider à maîtriser le véhicule et à réduire le risque de renversement ou de faire des tonneaux dans certaines circonstances. Le VSS se compose:

- D'un **système de freinage antiblo-cage (ABS)** qui permet de garder le contrôle directionnel lors d'un freinage brusque car il empêche les roues de se verrouiller.
- Le **répartiteur de force de freinage (EBD)** règle automatiquement la force de freinage sur les trois roues. Ensemble, l'ABS et l'EBD vous aident à garder le contrôle de la direction et à maximiser la force de freinage en fonction de la traction.
- D'un **système d'antipatinage à l'accélération (TCS)** qui empêche la roue arrière de patiner. Le TCS limitera le patinage de la roue arrière seulement si vous tournez le guidon, ou encore si les conditions de traction ou la stabilité du véhicule nécessitent une réduction du couple moteur.
- D'un **système de contrôle de la stabilité (SCS)** conçu pour restreindre la puissance propulsant le pneu arrière et freiner les roues individuellement, ce qui réduit le risque de perte de maîtrise ou de faire des tonneaux.

Restrictions

Le VSS ne peut vous aider à garder la maîtrise du véhicule dans toutes les circonstances.

Surfaces à adhérence réduite

L'adhérence des pneus à la route réduit la force maximale de freinage. Même avec l'ABS et l'EBD, la distance de freinage est supérieure sur des sur-

faces à adhérence réduite ou si la pression des pneus est inadéquate et que la semelle n'est pas en bon état.

Si les pneus n'adhèrent plus à la surface de la route, vous pouvez perdre la maîtrise du véhicule même avec le VSS.

Si une route revêtue est couverte ou partiellement couverte de glace, de neige ou de gadoue, vous ne pouvez garder la maîtrise du véhicule, même avec le VSS, car il n'y a pas suffisamment d'adhérence. Ne circulez pas sur des routes couvertes de neige, de glace ou de gadoue.

REMARQUE: L'adhérence des pneus de roadster commence à diminuer en dessous de 5°C.

Tout comme d'autres véhicules routiers, ce véhicule peut faire de l'aquaplanage (perte de traction sur l'eau). Si vous roulez trop vite sur de l'eau, dans une flaque ou sur un ruissellement d'eau, le véhicule peut ne plus adhérer à la route et faire un tête-à-queue; le VSS ne sera pas efficace et vous risquez de perdre la maîtrise du véhicule. Évitez les flaques ou ruissellements d'eau importants et ralentissez ou gardez-vous sur l'accotement lors de pluie torrentielle. Si vous devez circuler sur de l'eau, ralentissez le plus possible avant de l'atteindre.

Ralentissez sur les surfaces n'offrant pas une bonne adhérence, telles que la boue, le sable, le gravier ou une chaussée mouillée. Le roadster Spyder n'est pas conçu pour une utilisation hors route. Circulez toujours sur des routes entretenues. N'utilisez pas le véhicule sur tout autre terrain.

Pneus

Le VSS est réglé pour offrir un rendement optimal lorsque le véhicule est muni de pneus de taille, de matériau et de semelle spécifiques. Si vous

les remplacez par des pneus non approuvés par BRP, cela pourrait réduire l'efficacité du VSS.

N'utilisez que des pneus recommandés par BRP qui peuvent être commandés seulement auprès d'un concessionnaire autorisé de roadsters Can-Am.

Une pression adéquate des pneus et des semelles en bon état constituent des éléments essentiels pour garantir une bonne adhérence, surtout sur les surfaces mouillées ou non revêtues. Une pression trop basse pourrait mener à de l'aquaplanage et à une surchauffe des pneus, alors qu'une pression trop élevée peut réduire l'efficacité du VSS.

Virages serrés

Le VSS ne commande ni ne restreint le mouvement du guidon; il ne peut vous empêcher de négocier un virage trop serré. Si vous bougez le guidon rapidement et de façon trop prononcée, vous risquez de perdre la maîtrise du véhicule, de faire un tête-à-queue, de renverser le véhicule ou de faire des tonneaux.

Vitesse excessive

Le VSS ne commande pas la vitesse du véhicule, à part quand le SCS intervient lors d'un virage. Le VSS ne peut empêcher le véhicule de prendre trop rapidement un virage. Si vous conduisez trop vite dans ces conditions, vous risquez de perdre la maîtrise du véhicule même avec le VSS.

Poids excessif

Ne jamais charger le véhicule au-delà des valeurs spécifiées.

CHARGE TOTALE PERMISE SUR LE VÉHICULE	
Tous les modèles sauf F3 Limited	199 kg
Modèles F3 Limited	209 kg

Système de servodirection dynamique (DPS)

Le système de servodirection dynamique DPS assure une assistance variable, contrôlée par ordinateur, par le biais d'un moteur électrique, en vue d'optimiser le degré d'intervention du conducteur sur la direction.

L'assistance fournie par le DPS dépend du couple exercé sur le guidon, de l'angle de braquage et de la vitesse du véhicule.

Lorsque le véhicule est en marche arrière, l'assistance sera réduite de beaucoup au fur et à mesure que la vitesse augmente.

COMPRENDRE LES RISQUES DE LA ROUTE

Avant d'utiliser le roadster Spyder, considérez les risques de vous blesser ou de mourir dans un accident, comment réduire ces risques et si vous êtes prêt à courir ces risques. Plusieurs facteurs contribuent aux risques auxquels vous êtes confronté. Vous pouvez contrôler certains de ces facteurs, mais d'autres, tel le comportement des autres conducteurs, sont hors de votre contrôle. Voici certains des facteurs pouvant avoir un effet sur vos risques:

Type de véhicule

Différents types de véhicules varient en terme de taille, visibilité et maniabilité, et offrent un degré de protection différent.

Le roadster Spyder est un véhicule de petite taille maniable. Bien que cette maniabilité puisse permettre d'éviter les accidents, sa petite taille vous rend moins visible et augmente le risque d'accident avec d'autres usagers de la route. Dans certaines circonstances, le roadster Spyder risque moins d'être impliqué dans un accident qu'une motocyclette. Par exemple, vous risquez moins de renverser le véhicule si vous circulez à basse vitesse. Cependant, dans d'autres circonstances, le véhicule a plus de chances d'être impliqué dans un accident. Notamment, comme le véhicule est plus large, vous ne pouvez circuler dans des ouvertures aussi petites que ne le fait une motocyclette.

Dans le cas des voitures et des camions, leur structure vous protège des dangers de la route et en cas de collision. De plus, les passagers peuvent se protéger avec leur ceinture de sécurité. Sachez que circuler sur un roadster Spyder est plus risqué que de se trouver à bord d'une voiture et que le risque de blessure est comparable à celui lié à la conduite d'une motocyclette.

Tout comme en motocyclette, vous pouvez réduire le risque de blessure grâce à un casque et des vêtements de protection appropriés.

Habilités et jugement

Tout conducteur détient un certain contrôle sur les risques qu'il court sur la route. Les conducteurs qui développent de bonnes habiletés auront une plus grande maîtrise de leur véhicule. Ne vous fiez pas à votre expérience avec les motocyclettes, voitures, VTT, motoneiges ou tout autre type de véhicule pour utiliser le roadster Spyder. Sachez ce qui le distingue des autres véhicules. Lisez le Guide du conducteur, visionnez la *VIDÉO DE SÉCURITÉ* et, si possible, inscrivez-vous à une formation. Familiarisez-vous avec les commandes et exercez-vous à faire les exercices avec précision et confiance avant de circuler sur les voies publiques.

Lorsque vous circulez sur les routes, commencez par des situations moins exigeantes (circulation légère, vitesse peu élevée, temps clément, aucun passager) et, au fur et à mesure que vous développez des habiletés, circulez dans des situations plus exigeantes. Planifiez d'avance afin d'éviter de vous retrouver dans une situation qui dépasse vos capacités ou qui est plus hasardeuse que vous ne l'aimeriez.

Même les conducteurs d'expérience provoquent des accidents. Par exemple, vous courez davantage le risque d'être impliqué dans un accident si vous usez de vos habiletés pour faire des manoeuvres extrêmes ou des cascades. Un conducteur averti fait preuve de jugement et utilise ses habiletés pour accroître sa marge de sécurité et minimiser le risque. Apprenez les techniques de conduite défensive de la sous-section *STRATÉGIES DE CONDUITE*.

Utilisateur

Il est essentiel que le conducteur soit alerte, sobre et physiquement capable de conduire. Ne jamais utiliser ce véhicule sous l'effet des drogues ou de l'alcool. Si vous utilisez le véhicule lorsque vous êtes en état d'ébriété, fatigué ou avec des facultés affaiblies, le risque d'accident est plus grand.

L'alcool, la drogue, les médicaments, la fatigue, la somnolence et les émotions constituent tous des facteurs qui peuvent altérer votre capacité de conduire de façon sécuritaire. À l'instar de la conduite d'une motocyclette, la conduite d'un roadster Spyder constitue une activité plus exigeante que celle d'une automobile et elle requiert une bonne forme physique et une saine disposition mentale. Utiliser le véhicule seulement lorsque vous êtes alerte et sobre s'avère la pratique la plus sécuritaire. Si vous consommez de l'alcool, vos facultés sont affaiblies même si votre taux d'alcoolémie est inférieur à la limite permise.

Pour circuler avec votre véhicule, vous devez être physiquement apte à actionner toutes les commandes, à tourner le guidon au bout de sa course, à monter sur le véhicule et à en descendre, et à scruter l'environnement tout en conduisant votre véhicule.

Il est également important que votre passager soit alerte, sobre et physiquement capable de bien se tenir et de s'agripper en plus d'être apte à réagir adéquatement lors de virages, sur des cahots ainsi que lors d'accélération ou d'arrêts.

État du véhicule

Gardez votre véhicule en bon état.

Effectuez la vérification de préutilisation et l'entretien régulier. Vérifiez s'il y a des messages sur le tableau de bord multifonction lorsque vous démarrez le véhicule et abordez tout problème avant de partir en randonnée.

États de la route et conditions météorologiques

La circulation dense, la mauvaise visibilité ou les surfaces présentant peut d'adhérence augmentent les risques. Choisissez des routes appropriées à vos compétences et au niveau de risque que vous être prêt à prendre.

VÊTEMENTS

La conduite d'un véhicule à trois roues à ciel ouvert comme votre roadster Spyder requiert le même type de vêtements de protection que pour la motocyclette. Bien que le roadster Spyder soit plus stable qu'une motocyclette à basse vitesse, vous pouvez tout de même être éjecté.

Cette section s'inspire des lignes directrices de la *MOTORCYCLE SAFETY FOUNDATION (MSF)* pour les motocyclistes.

Dans le cas d'un accident, les vêtements de protection peuvent prévenir ou réduire les blessures. Ces vêtements améliorent votre confort et vous protègent des intempéries.

Les vêtements de protection recommandés pour le conducteur et le passager incluent des bottes résistantes couvrant jusqu'au dessus de la cheville et dotées d'une semelle adhérente, un pantalon, un manteau, des gants pleine longueur et, surtout, un casque approuvé avec visière qui protège les yeux.

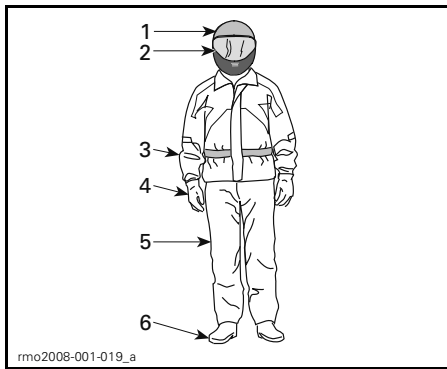

VÊTEMENTS

1. Casque approuvé
2. Protection des yeux et du visage
3. Manteau
4. Gants
5. Pantalon
6. Bottes couvrant jusqu'au dessus de la cheville

Porter des vêtements de protection appropriés peut réduire la gravité des blessures subies par le conducteur et le passager en cas d'accident.

Casque

Le casque protège des blessures à la tête et des traumatismes crâniens. Le casque protège également le visage du passager qui pourrait entrer en contact avec l'arrière du casque du conducteur. Le meilleur des casques ne peut éliminer tout risque de blessure, mais les statistiques indiquent qu'il réduit substantiellement les risques de traumatisme crânien. Donc, protégez-vous et portez toujours un casque lors d'une randonnée.

Choix du casque

Assurez-vous que votre casque est conforme aux normes dans votre État, province ou pays.

Le casque intégral procure la meilleure protection contre les impacts puisqu'il couvre toute la tête et le visage. Il peut également protéger contre les débris, cailloux, insectes, etc.

Le demi-casque protège également. On le fabrique avec les mêmes composants de base; il ne protège cependant pas le visage ou le menton comme le fait le casque intégral. Si vous portez un demi-casque, y fixer une visière ou mettre des verres de protection.

REMARQUE: Les lunettes optiques ou de soleil ne suffisent pas à protéger les yeux des motocyclistes. Elles peuvent se briser ou s'envoler sans compter qu'elles ne protègent pas les yeux du vent et d'objets projetés.

Utilisez des visières, des verres de protection ou des lunettes teintées le jour seulement; ne les portez pas le soir ou lorsqu'il fait sombre. Ne les utilisez pas si elles vous empêchent de distinguer les couleurs.

Autres vêtements

Chaussures

Portez toujours des chaussures fermées. Des bottes résistantes couvrant jusqu'au dessus de la cheville vous protègent de différentes menaces, telles que les cailloux projetés et les brûlures du tuyau d'échappement.

Évitez les longs lacets qui peuvent s'entremêler dans le levier de changement de vitesses, la pédale de frein ou d'autres pièces. Les semelles de caoutchouc et les talons plats sont plus stables sur les repose-pieds.

Gants

Des gants pleine longueur vous protègent du vent, du soleil, du froid, de la chaleur et des objets projetés. Des gants bien ajustés contribueront à améliorer votre prise sur le guidon et à réduire la fatigue des mains. Des gants robustes renforcés vous protégeront les mains en cas de chute. Les gants spécialement conçus pour les motocyclistes comportent des coutures extérieures pour prévenir les irritations et sont courbés afin d'offrir une prise naturelle des poignées. Si les gants sont trop encombrants, il peut être difficile d'actionner les commandes. Des manchettes empêchent l'air froid de s'y infiltrer et protègent les poignets.

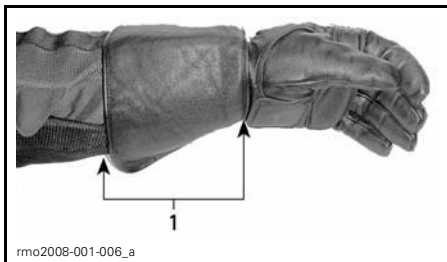

1. Manchette

Manteau, pantalon et combinaison

Portez un manteau et un pantalon ou une combinaison. Avec des vêtements de protection de motocyclettes de qualité, vous serez à l'aise et ne serez pas distrait lorsque vous aurez à affronter les éléments. En cas d'accident, des vêtements de protection de bonne qualité faits de tissu robuste peuvent prévenir les blessures ou en réduire le risque. Certains vêtements comprennent du rembourrage ou empiècements rigides qui peuvent réduire davantage le risque de blessures en cas d'accident. Un pantalon protège des brûlures sur les pièces chaudes.

Les vêtements de protection vendus aux motocyclistes s'ajustent bien et offrent la meilleure protection. Ceux-ci sont conçus pour s'adapter à la position de conduite du véhicule. Les manches et les jambes sont plus longues et offrent plus d'espace au niveau des épaules. Les ensembles de motocyclettes sont offerts en une ou deux pièces.

Le cuir constitue un bon choix puisqu'il est résistant et protège du vent ainsi que des blessures. D'autres vêtements résistants à l'abrasion faits de tissus synthétiques constituent également d'excellents choix. Ne portez pas de vêtements amples ou longs, tel un foulard, qui peuvent s'entremêler dans les pièces mobiles.

Les rabats et les fermetures protègent du vent. Un manteau à fermeture éclair protège davantage du vent qu'un manteau à boutons ou à boutons-pression. Un rabat par-dessus la fermeture éclair offre une protection supplémentaire. Un manteau à poignets et à taille à ajustement serré empêchera le vent de s'infiltrer. Un col ample peut battre au vent et vous irriter la peau ou vous distraire.

Par temps froid, protégez-vous contre l'hypothermie. L'hypothermie, un abaissement de la température du corps, peut provoquer une perte de concentration et de dextérité ainsi que ralentir les réflexes. Par temps froid, vous devez porter des vêtements de protection appropriés tels qu'un coupe-vent et des couches isolantes. Même s'il ne fait pas très froid, vous pouvez avoir froid à cause du vent.

Les vêtements de protection appropriés peuvent être trop chauds lorsque vous êtes arrêté. Portez plusieurs couches de vêtements pour que vous puissiez en enlever au besoin. Recouvrez vos vêtements d'un coupe-vent pour vous protéger du vent.

Vous pouvez également être plus visible grâce aux vêtements de protection. Des vêtements de couleurs vives constituent un excellent choix. Si vous portez un manteau foncé, vous pouvez mettre un gilet réflecteur bon marché par-dessus. Vous pouvez également apposer du ruban réflecteur sur les vêtements que vous portez régulièrement.

Vêtements imperméables

Si vous devez conduire sous la pluie, on vous recommande de porter un ensemble de pluie ou une combinaison imperméable. Lors de longues promenades, il est préférable d'apporter des vêtements imperméables. Un conducteur au sec sera beaucoup plus à l'aise et alerte qu'un conducteur qui est mouillé et qui a froid.

Des ensembles une ou deux pièces sont disponibles et ceux conçus spécialement pour la motocyclette conviennent le mieux. Des couleurs très visibles telles que le jaune et l'orange constituent des choix judicieux. Une taille élastique, des pantalons et des manches longues s'avèrent des caractéristiques essentielles. Le manteau devrait avoir un col haut à glissière ainsi qu'un rabat sur l'ouverture. Lorsque vous faites l'achat d'un

ensemble de pluie, songez à acheter également des gants et des bottes imperméables.

Souvenez vous que, s'il pleut, mieux vaut ne pas conduire. Si vous devez conduire malgré la pluie, vous aurez peut-être à arrêter si de l'eau s'accumule sur la chaussée.

Protection de l'ouïe

À long terme, l'exposition au vent et au bruit du moteur peut entraîner une perte auditive. Le port de protecteurs auriculaires, tels des bouche-oreilles, peut aider à prévenir une perte auditive. Vérifiez quelles sont les lois locales avant de porter tout protecteur auriculaire.

HABILETÉS REQUISES ET EXERCICES

Avant de prendre la route sur un roadster Spyder, vous devez développer vos habiletés et établir des stratégies pour affronter le risque. Grâce aux exercices suivants vous vous familiariserez avec le fonctionnement de base du véhicule. Si vous avez de l'expérience à motocyclettes ou autres véhicules motorisés, soyez attentifs aux différences de fonctionnement et de performance du roadster Spyder par rapport à ces véhicules. Faites un exercice à la fois jusqu'à ce que vous les réussissiez tous avec beaucoup de contrôle. La présente section comprend les exercices suivants:

Modèle SM6

1. Accélération du régime du moteur et utilisation de l'interrupteur d'arrêt du moteur
2. Reconnaissance de la zone de friction et apprentissage des manoeuvres de base
3. Arrêt du moteur tout en étant en mouvement
4. Utilisation de l'accélérateur
5. Virages de base
6. Freinages brusques
7. Esquives
8. Changement de vitesses
9. Contournement des obstacles
10. Fonctionnement en marche arrière.

Modèle SE6

1. Accélération du régime du moteur et utilisation de l'interrupteur d'arrêt du moteur
2. Démarrages, arrêts et manoeuvres de base
3. Arrêt du moteur tout en étant en mouvement
4. Virages de base
5. Freinages brusques
6. Esquives
7. Changement de vitesses
8. Contournement des obstacles
9. Fonctionnement en marche arrière.

Choix d'une aire d'exercice

Exécutez ces exercices dans un lieu à chaussée revêtue d'au moins 76 m - 30 m fermé à la circulation. Un stationnement fermé, bien délimité sans obstacle (lampadaires, bordures, etc.) constitue un bon endroit. Cherchez un stationnement vide hors des heures d'achalandage, tel le stationnement d'une école, d'une église, d'un centre communautaire ou d'un centre commercial. Ne vous exercez pas sur un terrain privé.

Après avoir trouvé un endroit convenable, obtenez la permission du propriétaire pour vous y exercer. S'il y a des obstacles, tels des lampadaires ou des îlots, assurez-vous qu'ils n'entravent pas les parcours illustrés ci-dessous.

Gardez le schéma de base ci-dessous en tête lorsque vous vous préparez à vous exercer. On y voit des espaces de stationnement de 3 m, mais les dimensions des espaces de stationnement où vous êtes peuvent varier. Si le stationnement que vous choisissez est dépourvu de lignes ou si les espaces de stationnement sont beaucoup plus larges ou étroits que sur le schéma, servez-vous des dimensions ci-dessous. Marquez-les au moyen d'un ruban de mesure et de craie, de cônes ou de cartons à lait contenant de l'eau ou du sable.

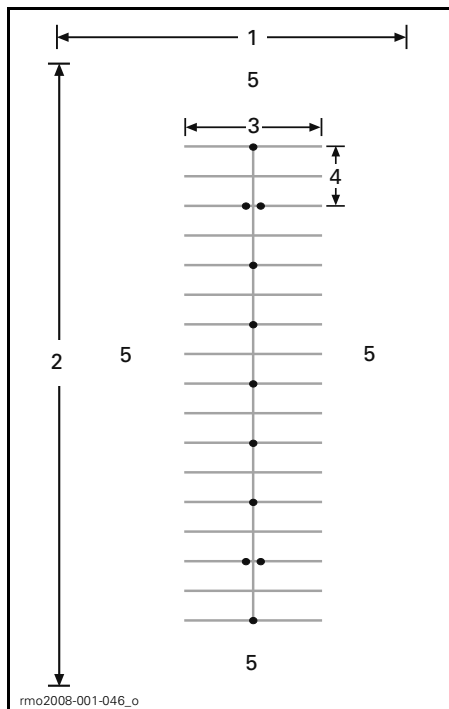

STATIONNEMENT TYPIQUE

1. Au moins 30 m
2. Au moins 75 m
3. 12 m
4. 6 m
5. Aire ouverte

Même dans un stationnement fermé, faites attention à la circulation. Vérifiez devant, derrière et de chaque côté avant de faire un exercice. Vérifiez également s'il y a des enfants ou des animaux à proximité.

Préparation pour la conduite

Connaissez l'emplacement et le fonctionnement de toutes les commandes du véhicule. Consulter la section *INFORMATION RELATIVE AU VÉHICULE*.

Effectuez la *VÉRIFICATION DE PRÉ-UTILISATION* avant de débiter.

Démarrez et arrêtez toujours conformément aux directives de *DÉMARRAGE ET ARRÊT DU MOTEUR* dans les *PROCÉDURES DE BASE*.

Position de conduite

Une bonne position de conduite vous permettra de manoeuvrer le véhicule plus facilement. Maintenez toujours les mains et les pieds en place pour que vous puissiez facilement manipuler les commandes. Généralement, le poignet et le bras devraient être alignés (dans cette position, vous pourrez maintenir la manette d'accélérateur au niveau voulu). Les bras devraient être détendus et légèrement pliés. Gardez le dos droit et la tête ainsi que les yeux relevés. Gardez les pieds sur les repose-pieds à proximité des commandes.

Ne conduisez jamais le véhicule si vous n'êtes pas en position appropriée, et ce, même sur une courte distance.



POSITION DE CONDUITE

Exercices (modèle SM6)

1) Faites révolutionner le moteur et appuyez sur l'interrupteur d'arrêt du moteur

But

- Vous familiariser avec le son du moteur lorsque le régime augmente pour éviter qu'il ne vous surprenne durant les exercices.
- Vous habituer à utiliser l'interrupteur d'arrêt du moteur.

Consignes

- La transmission au point mort, le frein de stationnement engagé et votre pied droit appuyant sur la pédale de stationnement, tirez le levier d'embrayage et maintenez-le dans cette position. Surveillez le tachymètre et tournez la manette d'accélérateur (abaissez votre poignet) à quelques reprises pour faire augmenter le régime à un maximum de 4 000 tr/min. Tant que vous actionnez le levier d'embrayage, la puissance ne sera pas transmise à la roue arrière.
- Utilisez l'interrupteur d'arrêt du moteur pour couper l'alimentation du véhicule. Appuyez sur l'interrupteur avec le pouce droit tout en gardant la main sur la poignée.

Conseils pour s'exercer davantage

- Exercez-vous à appuyer sur l'interrupteur d'arrêt du moteur sans le regarder.

2) Reconnaissance de la zone de friction et apprentissage des manoeuvres de base

Lorsqu'on tire sur le levier d'embrayage, la puissance sur la roue arrière est coupée. Si vous semblez perdre la maîtrise du véhicule lorsque vous vous exercez, actionnez le levier d'embrayage pour cesser d'accélérer puis appuyez sur la pédale de frein au besoin pour ralentir. Vous pouvez

également appuyer sur l'interrupteur d'arrêt du moteur pour couper l'alimentation.

La zone de friction est la course du levier d'embrayage qui débute lorsque l'embrayage commence à transmettre la puissance vers la roue arrière et qui se termine juste avant que l'embrayage soit complètement engagé. Lorsque l'embrayage est partiellement engagé, il vous permet de commander avec précision la puissance transmise à la roue arrière. L'utilisation adéquate de la zone de friction vous permettra de commencer à avancer en douceur.

But

- Vous familiariser avec l'embrayage et le fonctionnement de la zone de friction.
- Vous habituer à décélérer à basse vitesse et à freiner.

Consignes

Vous **N'AVEZ PAS** à utiliser l'accélérateur pour cet exercice. Vous ne vous servirez que de la zone de friction de l'embrayage et du frein pour contrôler votre mouvement.

Arrêtez d'abord tous les 6 m (à chaque balise/aux deux lignes).

- Démarrez le moteur et désengagez le frein de stationnement.
- La pédale de frein enfoncée et le levier d'embrayage actionné, appuyez fermement sur le levier de changement de vitesses pour placer la transmission en première vitesse.
- Relâchez la pédale de frein.

- Relâchez **lentement** le levier d'embrayage jusqu'à ce que le véhicule se mette à avancer lentement. Maintenez le levier dans cette position. Il s'agit de la zone de friction. Si vous relâchez le levier d'embrayage trop rapidement, vous calerez le moteur ou le véhicule fera un bond vers l'avant. **Si le véhicule cale**, redémarrez le moteur et faites une nouvelle tentative; relâchez le levier d'embrayage de façon plus graduelle.
- Lorsque vous arrivez au bout de la zone de friction, tirez le levier d'embrayage à fond et appuyez sur la pédale de frein pour freiner. Vous n'avez pas à tirer graduellement sur le levier d'embrayage; vous pouvez le tirer rapidement.
- Une fois arrivé au bout du parcours, arrêtez, tournez le guidon au bout de sa course à droite et faites demi-tour. Prenez garde de tourner l'accélérateur lorsque vous tournez. Arrêtez une fois que vous êtes de nouveau en ligne droite dans l'autre sens.
- Répétez cet exercice jusqu'à ce que vous soyez à l'aise.

Conseils pour s'exercer davantage

- Lorsque vous reconnaissez facilement la zone de friction, tentez d'arrêter tous les 12 m (une balise sur deux) pour que vous puissiez relâcher complètement le levier d'embrayage.

3) Arrêt du moteur tout en étant en mouvement

But

- Vous familiariser avec l'interrupteur d'arrêt du moteur alors que vous êtes en mouvement pour que vous sachiez comment le véhicule réagirait si vous aviez à l'utiliser.

Consignes

- À mi-chemin sur le parcours et alors que l'embrayage est dans la zone de friction, mettez l'interrupteur d'allumage du moteur à la position «OFF» et arrêtez lentement.
- Redémarrez le moteur et refaites l'exercice. Tentez de relâcher le levier d'embrayage plus loin et d'aller un peu plus vite avant d'utiliser l'interrupteur d'arrêt du moteur.

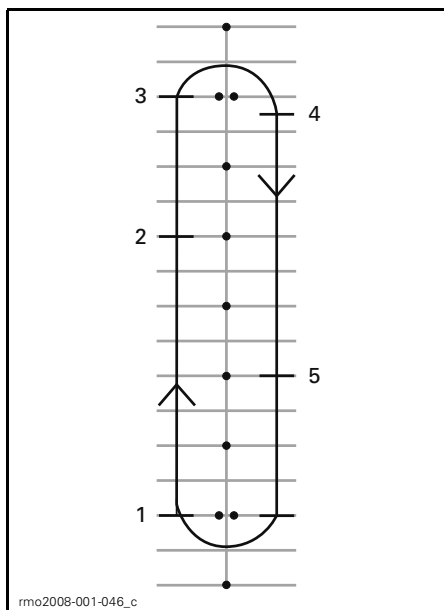

1. Avancez
2. Appuyez sur l'interrupteur d'arrêt du moteur
3. Allez au bout du parcours, arrêtez et tournez comme précédemment
4. Arrêtez
5. Appuyez sur l'interrupteur d'arrêt du moteur

Redémarrez le moteur et passez à l'exercice suivant.

4) Utilisation de l'accélérateur et du levier d'embrayage

But

- Vous familiariser avec le fonctionnement de l'accélérateur.
- Apprendre à utiliser l'accélérateur et le levier d'embrayage.

Consignes

Cet exercice ressemble à celui pour reconnaître la zone de friction sauf que vous utiliserez l'accélérateur au cours de celui-ci. Vous circulerez sur le parcours en entier et n'arrêterez qu'au bout de ce dernier.

- Cet exercice se fait depuis la position arrêtée en première vitesse au début du parcours.
- Le levier d'embrayage étant actionné, tournez doucement l'accélérateur jusqu'à ce que le tachymètre se situe entre 1 500 et 2 000 tr/min. Exercez-vous en maintenant le régime dans cette plage.
- Maintenez l'accélérateur dans cette position tout en relâchant le levier d'embrayage comme plus tôt. Essayez de ne pas dépasser 2 500 tr/min.
- Plus vous relâchez le levier d'embrayage rapidement, plus vous accélérerez vite. Si vous relâchez le levier d'embrayage trop rapidement, le moteur calera ou le véhicule bondira vers l'avant.
Si vous tournez trop l'accélérateur, la roue arrière patinera et le véhicule accélérera rapidement.
- Lorsque le levier d'embrayage est complètement relâché, l'accélérateur commande la vitesse.
- Lorsque vous approchez de la fin du parcours, relâchez l'accélérateur, actionnez le levier d'embrayage et serrez les freins pour immobiliser le véhicule.
- Sans l'aide de l'accélérateur, faites demi-tour et dirigez-vous dans l'autre sens.

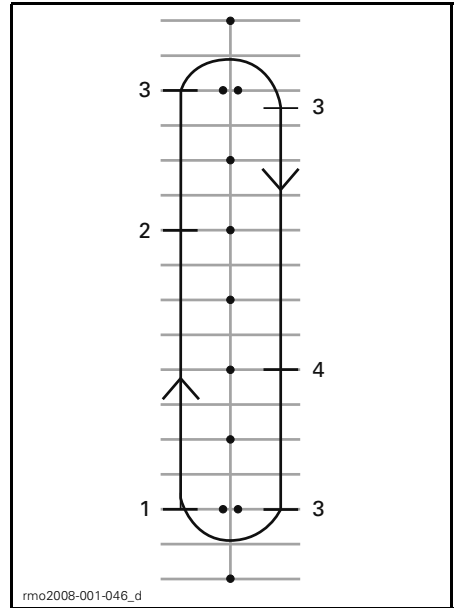

1. Avancez
2. Relâchez l'accélérateur
3. Arrêtez
4. Relâchez l'accélérateur

Conseils pour s'exercer davantage

- Coordonnez le relâchement du levier d'embrayage et la rotation de l'accélérateur pour commencer à avancer doucement et pour contrôler l'accélération.

5) Virages de base

But

- Vous habituer à être en contrôle dans les virages.

Consignes

Cet exercice ressemble à celui que vous avez fait auparavant, mais au lieu d'arrêter lors de chaque virage, vous effectuerez votre virage l'embrayage dans la zone de friction.

- Circulez en première vitesse sur le parcours. Tenez-vous à une certaine distance des cônes de façon à pouvoir faire un virage large à la fin du parcours.

- À l'approche d'une courbe, ralentissez à 8 km/h; pour ce faire, actionnez le levier d'embrayage et serrez le frein au besoin.
- Maintenez le levier d'embrayage dans la zone de friction pour circuler à basse vitesse.
- Orientez le regard vers la courbe.
- Tournez le guidon dans le sens de la courbe; tirez sur la poignée intérieure et poussez la poignée extérieure. Prenez soin de ne pas déplacer votre main sur l'accélérateur.
- Il peut être utile de vous pencher vers l'avant et la courbe, ce qui peut vous aider à tourner le guidon plus facilement.
- Redressez le guidon après le virage et continuez de circuler sur le parcours.



rmo2015-008-902
TYPIQUE - POSITION DE CONDUITE DANS LES VIRAGES

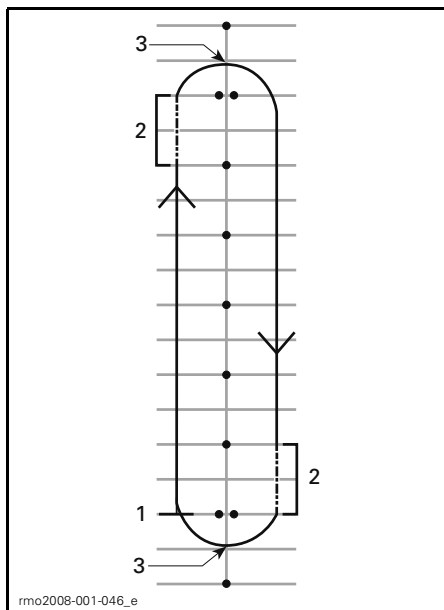

- rmo2008-001-046_e
1. Début
 2. Zone de friction
 3. Apex

REMARQUE: Motocyclistes: Négocier un virage et tourner ne s'effectuent pas de la même façon sur un roadster Spyder que sur une motocyclette. Comme le roadster Spyder ne s'incline pas dans un virage, vous aurez peut-être à transférer votre corps vers l'intérieur du virage pour être à l'aise sur le véhicule. Vous devrez fournir un plus grand effort que sur une motocyclette. Cependant, il est plus facile de freiner tout en tournant que sur une motocyclette.

Conseils pour s'exercer davantage

- Lorsque vous êtes habitué de tourner dans un sens, faites le parcours dans l'autre sens. Prenez garde de trop tourner l'accélérateur lors des virages à gauche.
- Arrêtez à l'apex du virage pour connaître la sensation de freiner dans une courbe ou un virage.

6) Freinages brusques

But

- Vous familiariser avec la capacité de freinage du véhicule.
- Apprendre à freiner aussi vigoureusement que possible.

Consignes

Cet exercice ressemble à celui que vous avez fait auparavant mais vous freinerez plus énergiquement jusqu'à ce vous puissiez freiner aussi vigoureusement que possible.

- Commencez à un bout du parcours et accélérez à 8 km/h. À mi-chemin sur le parcours, relâchez complètement l'accélérateur puis freinez rapidement et fermement.
- Ne baissez pas la tête ni les yeux, et gardez le guidon droit.
- Recommencez. Accélérez davantage et freinez plus vigoureusement.

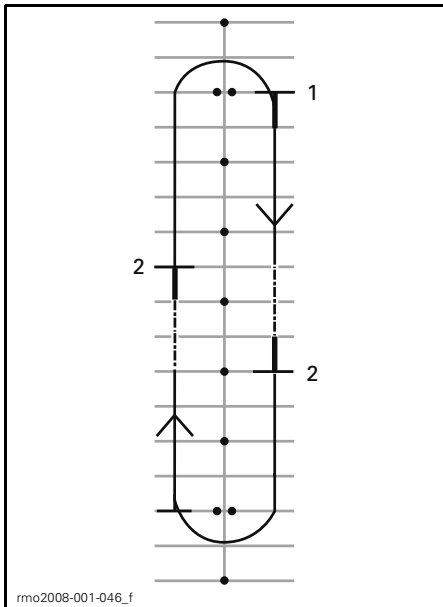

1. Avancez
2. Arrêtez

Conseils pour s'exercer davantage

- Exercez-vous à jeter un coup d'oeil aux rétroviseurs avant de freiner vigoureusement.

7) Esquives

But

- Acquérir de l'expérience en matière de maniabilité du véhicule et de position de conduite.

Consignes

Esquives de 6 m

1. Faites une esquive à chaque balise ou aux deux espaces de stationnement. Ne tourez pas l'accélérateur; restez dans la zone de friction.
2. Inclinez le corps vers le virage et tirez sur la poignée intérieure/poussez la poignée extérieure pour tourner le guidon dans le sens de la courbe.

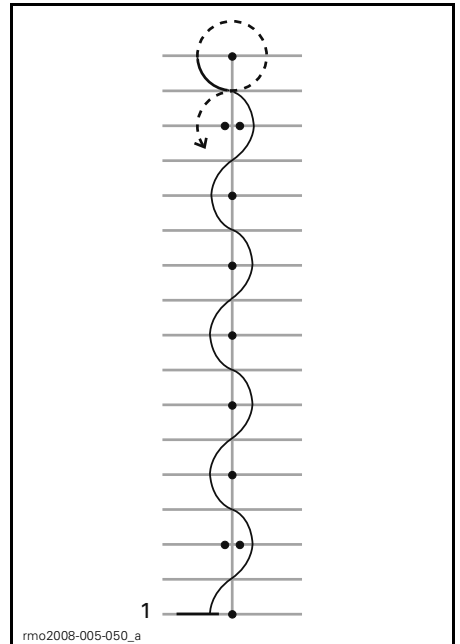

1. Départ

Esquives de 12 m

Une fois que vous êtes habitué, faites des esquives de 12 m aux deux balises ou aux quatre espaces de stationnement.

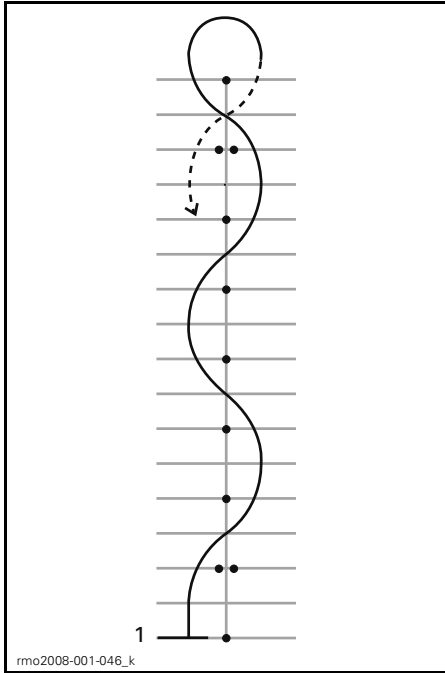

1. Départ

Conseils pour s'exercer davantage

- À mesure que vous vous habituez, faites monter votre vitesse de 16 km/h à 19 km/h pour faire les esquives mais ralentissez pour faire demi-tour au bout du parcours.

8) Changement de vitesses

Lorsque vous êtes en randonnée, vous devez changer les vitesses pour faire correspondre le régime du moteur à la vitesse à laquelle vous circulez.

But

- Vous habituer à changer les vitesses avec le pied.
- Apprendre à passer à une vitesse supérieure ou inférieure.

Consignes

Cet exercice ressemble à celui que vous avez fait précédemment, mais vous passerez maintenant à une vitesse supérieure tout en circulant sur le parcours, puis vous arrêterez au bout de ce dernier. Pour faire l'exercice, vous pouvez circuler dans les allées du stationnement plutôt que dans les espaces de stationnement.

8a) Exercez-vous à utiliser le levier de changement de vitesses à l'arrêt

Premièrement, alors que vous êtes à l'arrêt, exercez-vous avec le pied à faire le mouvement de passage de la première à la deuxième vitesse.

- Arrêtez et en première vitesse, tirez sur le levier d'embrayage.
- Glissez le bout du pied sous le levier de changement de vitesses, puis soulevez le levier énergiquement au bout de sa course pour passer en deuxième vitesse.
- Posez le pied sur le levier de changement de vitesses, puis enfoncez le levier énergiquement au bout de sa course pour passer en première vitesse.
- Refaites l'exercice jusqu'à ce que vous soyez habitué à faire ce mouvement avec le pied.

8b) Passage de la première à la deuxième vitesse

Sur le parcours, accélérez à environ 16 km/h en première vitesse.

Pour passer à une vitesse supérieure:

- Relâchez l'accélérateur.
- Tirez sur le levier d'embrayage. (Si vous tirez sur le levier avant de relâcher l'accélérateur, le moteur risque de s'emballer – vous n'avez qu'à relâcher l'accélérateur si cela se produit.)
- Glissez le bout du pied sous le levier de changement de vitesses, puis soulevez le levier énergiquement au bout de sa course pour passer en deuxième vitesse.

- Relâchez doucement le levier d'embrayage.
- Vous n'avez pas à vous servir de l'accélérateur, mais si vous vous sentez prêt et s'il y a suffisamment d'espace, vous pouvez accélérer alors que vous êtes en deuxième vitesse.

Une fois arrivé au bout du parcours, arrêtez :

- Relâchez l'accélérateur.
- Tirez sur le levier d'embrayage.
- Mettez les freins.
- Une fois arrêté, enfoncez le levier de changement de vitesses énergiquement au bout de sa course pour rétrograder en première vitesse. Lorsque vous aurez pris l'habitude, rétrogradez en première vitesse tout en freinant.

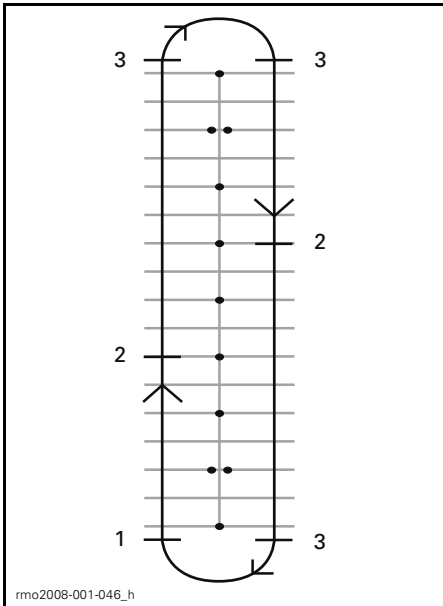

1. Avancez
2. Passez en deuxième vitesse à 16 km/h
3. Arrêtez

8c) Rétrogradez de la deuxième à la première vitesse

S'il y a assez d'espace, exercez-vous à rétrograder de la deuxième à la première vitesse.

Sur le parcours, ralentissez à environ 16 km/h.

- Relâchez l'accélérateur et tirez sur le levier d'embrayage.
- Appuyez sur le levier de changement de vitesses pour passer en première vitesse.
- Relâchez doucement le levier d'embrayage.
- Remettez le pied sur le repose-pied.

8d) Autres vitesses

S'il y a assez d'espace, vous pouvez vous exercer à passer à une vitesse supérieure. Procédez de la même façon et passez à une vitesse supérieure ou inférieure une vitesse à la fois.

Conseils pour s'exercer davantage

Au fur et à mesure que prenez de l'expérience, vous pourrez peaufiner vos habiletés à changer les vitesses et vous servir de celles-ci pour mieux contrôler le véhicule.

- Lorsque vous rétrogradez, tournez un peu l'accélérateur tout en relâchant doucement le levier d'embrayage peut aider à faire correspondre le régime du moteur à la vitesse du véhicule plus rapidement, ce qui rendra la rétrogradation plus harmonieuse et empêchera la roue arrière de patiner.

- Le fait de rétrograder va ralentir le véhicule si vous n'actionnez pas l'accélérateur. Ce phénomène se nomme freinage moteur. Pour procéder au freinage moteur, passez à une vitesse inférieure, une à la fois, et relâchez doucement le levier d'embrayage entre chaque vitesse. Maintenez l'embrayage dans la zone de friction jusqu'à ce que le régime du moteur se stabilise, puis relâchez complètement le levier jusqu'au prochain passage à une vitesse inférieure.
- Bien qu'habituellement vous ne changez qu'une vitesse à la fois, il est possible de passer plus d'une vitesse. Pour ce faire, maintenez le levier d'embrayage et actionnez le levier de changement de vitesses autant de fois que vous le voulez.

N'oubliez pas que le VSS ne contrôle pas le freinage moteur. Si vous passez à une vitesse trop basse lorsque vous circulez à haute vitesse, le pneu arrière peut se bloquer et vous pouvez perdre la maîtrise du véhicule, le renverser ou faire des tonneaux, particulièrement dans les virages.

9) Contournement des obstacles

But

- Apprendre à exécuter des manœuvres soudaines.
- Essayer différentes façons de freiner et de contourner des obstacles.

Consignes

Placez vos balises conformément au schéma suivant. Ne vous servez pas d'objets fixes, durs ou lourds comme balises pour faire cet exercice.

- Circulez entre les deux cônes à environ 8 km/h et maintenez cette vitesse tout au long de l'exercice.
- Contournez les cônes.

- Sortez par la seconde série de deux cônes.
- Répétez l'exercice plusieurs fois. Contournez les obstacles dans les deux directions.

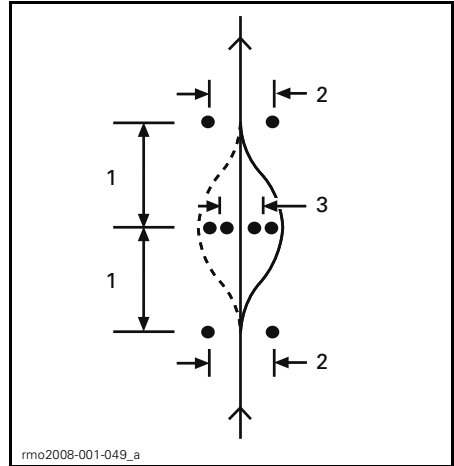

1. 6 m
2. 3 m
3. 2.5 m

Conseils pour s'exercer davantage

- Augmentez graduellement votre vitesse d'entrée sur le parcours (n'excédez pas 13 km/h à 19 km/h) et procédez différemment. Par exemple, approchez-vous plus rapidement puis ralentissez à l'arrivée du parcours, tirez sur le levier d'embrayage et freinez tout en contournant les cônes, etc.
- Pour ajouter un élément de surprise à l'exercice, un assistant peut décider dans quelle direction vous devez contourner l'obstacle ou si vous devez plutôt vous arrêter. L'assistant doit se tenir à une distance sécuritaire, au-delà de l'aire d'exercice par exemple. Lorsque vous atteignez la première série de cônes, l'assistant peut vous indiquer de la main dans quelle direction contourner l'obstacle ou si vous devez vous arrêter.
- Exercez-vous à jeter un coup d'oeil aux rétroviseurs avant de contourner un obstacle.

10) Fonctionnement en marche arrière

But

- Vous familiariser avec le maniement du véhicule et son rayon de braquage en marche arrière.

Consignes

Passez en marche arrière. Consultez la rubrique *FONCTIONNEMENT EN MARCHÉ ARRIÈRE* dans les *PROCÉDURES DE BASE*.

Assurez-vous que la voie est libre et continuez de regarder derrière vous tout en relâchant lentement le levier d'embrayage. Prenez garde de ne rien frapper avec les roues avant lorsque vous reculez. Ralentissez et arrêtez normalement à l'aide de l'embrayage et du frein.

Reculez de quelques pieds à la fois, puis arrêtez.

Reculez lentement sur de courtes distances.

Une fois que vous êtes habitué à reculer, stationnez-vous à reculons conformément au schéma suivant.

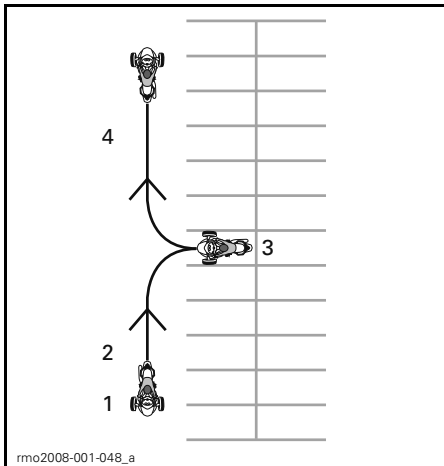

1. Début
2. Marche arrière
3. Arrêtez
4. Marche avant

Exercices additionnels en milieu contrôlé

Une fois que vous êtes habitué à faire tous les exercices précédents, vous pouvez essayer d'autres manoeuvres selon l'espace disponible et les conditions. Vous pouvez les faire dans le même stationnement ou dans un autre endroit sécuritaire.

- **Départs rapides:** Essayez d'accélérer et de passer à des vitesses supérieures rapidement.
- **Arrêts brusques à bonne vitesse:** Exercice similaire à celui des arrêts brusques, mais effectué à une plus grande vitesse afin que vous puissiez constater à quoi ressemble un arrêt d'urgence.
- **Départ dans une pente:** Pour faire cet exercice, tenez la pédale de frein enfoncée tout en relâchant le levier d'embrayage jusqu'à ce que vous soyez dans la zone de friction. Cette manoeuvre vous empêchera de reculer.

Exercices (modèle SE6)

1) Faites révolutionner le moteur et appuyez sur l'interrupteur d'arrêt du moteur

But

- Vous familiariser avec le fonctionnement de l'accélérateur à rotation.
- Vous familiariser avec le son du moteur à différents régimes. Cet exercice vous aidera à savoir quand passer à un rapport supérieur et inférieur en fonction du son du moteur.
- Vous habituer à utiliser l'interrupteur d'arrêt du moteur.

Consignes

- Mettez la transmission au POINT MORT, engagez le frein de stationnement et appuyez sur la pédale de frein avec le pied droit. Regardez le tableau de bord multifonction pour vous assurer que vous êtes bien au POINT MORT – si vous êtes en première, le roadster essaiera d'avancer lorsque vous tournerez la manette d'accélérateur.
- Surveillez le tachymètre et tournez la manette d'accélérateur (abaissez votre poignet) à quelques reprises pour faire augmenter le régime à un maximum de 4 000 tr/min. Exercez-vous à actionner l'accélérateur en douceur, à rester à environ 3000 tr/min, puis à relâcher l'accélérateur. Tant que la transmission est au point mort, la puissance ne sera pas transmise à la roue arrière.
- Utilisez l'interrupteur d'arrêt du moteur pour couper l'alimentation du véhicule. Appuyez sur l'interrupteur avec le pouce droit tout en gardant la main sur la poignée.

Conseils pour s'exercer davantage

- Exercez-vous à appuyer sur l'interrupteur d'arrêt du moteur sans le regarder.

2) Démarrages, arrêts et manoeuvres de base

But

- Apprendre à maîtriser l'accélérateur et à mettre le véhicule en mouvement.
- S'habituer à décélérer et à freiner à basse vitesse.

Consignes

Si vous semblez perdre la maîtrise du véhicule lorsque vous vous exercez, relâchez l'accélérateur pour cesser d'accélérer et appuyez sur la pédale de frein au besoin pour ralentir. Vous

pouvez également appuyer sur l'interrupteur d'arrêt du moteur pour couper l'alimentation.

2a) Actionnez l'accélérateur et relâchez-le aussitôt

Consignes

Pour commencer, actionnez l'accélérateur brièvement, relâchez-le et laissez-vous avancer.

- Démarrez le moteur et désengagez le frein de stationnement.
- La pédale de frein enfoncée, poussez la commande de changement de vitesse vers l'avant pour passer en première.
- Relâchez le frein.
- Actionnez doucement l'accélérateur jusqu'à ce que le véhicule commence à avancer lentement. Dès que vous commencez à avancer, relâchez l'accélérateur et laissez-vous avancer, puis enfoncez la pédale de frein pour arrêter. Répétez l'exercice jusqu'au bout du parcours.
- Pour faire demi-tour au bout du parcours, arrêtez, tournez le guidon vers la droite jusqu'au bout, actionnez brièvement l'accélérateur puis relâchez-le, et laissez-vous avancer pour prendre le virage. Vous devriez peut-être accélérer brièvement plus d'une fois pour compléter le virage. Arrêtez une fois que vous êtes de nouveau en ligne droite dans l'autre sens.
- Continuez à vous exercer jusqu'à ce que vous soyez habitué à actionner et à relâcher l'accélérateur.

2b) Tenez l'accélérateur, relâchez-le et arrêtez tous les 12 m

Ensuite, vous tiendrez l'accélérateur un peu plus longtemps, puis vous arrêtez tous les 12 m (toutes les balises/toutes les quatre lignes).

- Encore une fois, actionnez doucement l'accélérateur jusqu'à ce que le véhicule commence à avancer lentement. Cette fois-ci, continuez à tenir l'accélérateur.
- Lorsque vous arrivez au bout de la zone de friction, relâchez l'accélérateur et appuyez sur le frein pour arrêter.
- Faites demi-tour au bout du parcours comme dans l'exercice précédent, mais cette fois-ci, ne relâchez pas l'accélérateur durant le virage. Prenez soin de garder la même position sur l'accélérateur pendant tout le virage. Arrêtez une fois que vous êtes de nouveau en ligne droite dans l'autre sens.

2c) Tenez l'accélérateur, relâchez-le et arrêtez en fin de parcours

Utilisez ensuite tout le parcours; n'arrêtez qu'aux extrémités. Actionnez l'accélérateur avec modération.

3) Arrêt du moteur tout en étant en mouvement

But

- Vous familiariser avec l'interrupteur d'arrêt du moteur alors que vous êtes en mouvement pour que vous sachiez comment le véhicule réagirait si vous aviez à l'utiliser.

Consignes

- À mi-chemin sur le parcours et alors que vous roulez à 8 km/h, mettez l'interrupteur d'allumage du moteur à la position «OFF» et arrêtez lentement.
- Redémarrez le moteur et refaites l'exercice. Tentez d'augmenter votre vitesse à un maximum de 20 km/h avant d'utiliser l'interrupteur d'arrêt du moteur.

REMARQUE: Pour pouvoir démarrer un modèle SE6 alors que la transmission est embrayée, il faut appuyer sur la pédale de frein.

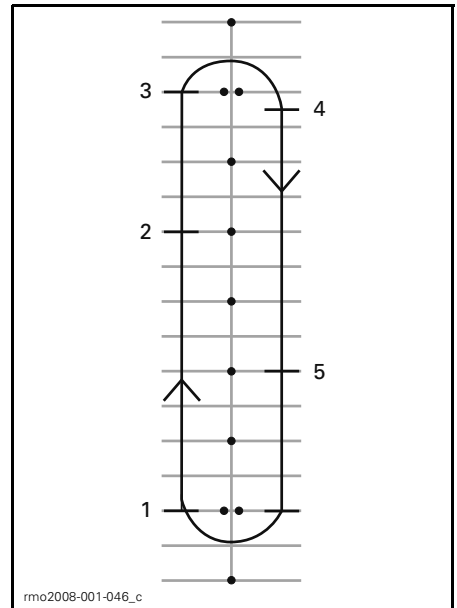

1. Avancez
2. Appuyez sur l'interrupteur d'arrêt du moteur
3. Allez au bout du parcours, arrêtez et tournez comme précédemment
4. Arrêtez
5. Appuyez sur l'interrupteur d'arrêt du moteur

Redémarrez le moteur et passez à l'exercice suivant.

4) Virages de base

But

- Vous habituer à être en contrôle dans les virages.

Consignes

Cet exercice ressemble à celui que vous avez fait auparavant, mais au lieu d'arrêter lors de chaque virage, vous effectuerez votre virage à basse vitesse.

- Circulez en première vitesse sur le parcours. Tenez-vous à une certaine distance des cônes de façon à pouvoir faire un virage large à la fin du parcours.
- À l'approche d'une courbe, ralentissez à 8 km/h; pour ce faire, relâchez l'accélérateur et actionnez le frein au besoin.
- Maintenez l'accélérateur pour conserver une vitesse basse.
- Orientez le regard vers la courbe.
- Tournez le guidon dans le sens de la courbe; tirez sur la poignée intérieure et poussez la poignée extérieure. Prenez garde d'actionner l'accélérateur.
- Il peut être utile de vous pencher vers l'avant et la courbe, ce qui peut vous aider à tourner le guidon plus facilement.
- Redressez le guidon après le virage et continuez de circuler sur le parcours.



rmo2015-008-902

POSITION DE CONDUITE DANS LES VIRAGES

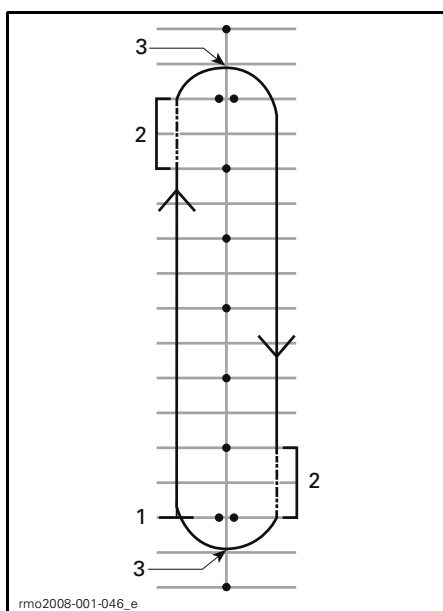

rmo2008-001-046_e

1. Début
2. Zone de friction
3. Apex

REMARQUE: Motocyclistes: Négocier un virage et tourner ne s'effectuent pas de la même façon sur un roadster Spyder que sur une motocyclette. Comme le roadster Spyder ne s'incline pas lors d'un virage, vous aurez peut-être à transférer votre corps vers l'intérieur du virage pour être à l'aise sur le véhicule. Vous devrez fournir un plus grand effort que sur une motocyclette. Cependant, il est plus facile de freiner tout en tournant que sur une motocyclette.

Conseils pour s'exercer davantage

- Lorsque vous êtes habitué de tourner dans un sens, faites le parcours dans l'autre sens. Prenez garde de trop tourner l'accélérateur lors des virages à gauche.
- Arrêtez à l'apex du virage pour connaître la sensation de freiner dans une courbe ou un virage.

5) Freinages brusques

But

- Vous familiariser avec la capacité de freinage du véhicule.
- Apprendre à freiner aussi vigoureusement que possible.

Consignes

Cet exercice ressemble à celui que vous avez fait auparavant mais vous freinerez plus énergiquement jusqu'à ce vous puissiez freiner aussi vigoureusement que possible. Le système de freinage antiblocage (ABS) empêche les roues de se verrouiller et vous aide à garder la maîtrise du véhicule lorsque vous freinez vigoureusement. Pour arrêter rapidement un **modèle SE6**, relâchez toujours complètement l'accélérateur. Si vous actionnez l'accé-

lérateur et freinez en même temps, votre distance de freinage sera plus grande.

- Commencez à un bout du parcours et accélérez à 8 km/h. À mi-chemin sur le parcours, relâchez complètement l'accélérateur et freinez énergiquement. Ne pompez pas les freins; le système ABS empêchera les roues de se verrouiller.
- Ne baissez pas la tête ni les yeux, gardez le guidon droit et ne relâchez pas le frein tant que le véhicule ne s'est pas immobilisé.
- Recommencez. Accélérez davantage et freinez plus vigoureusement.

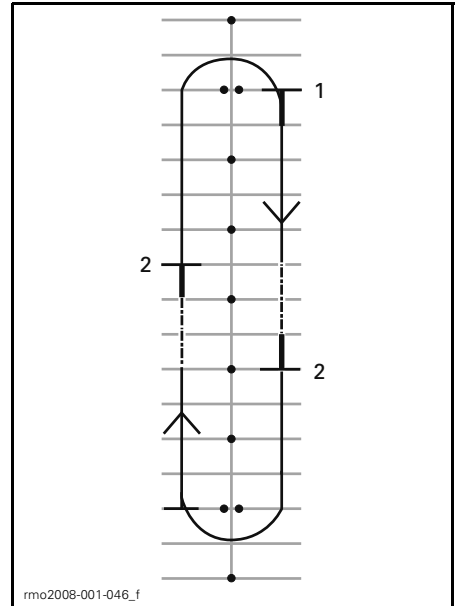

1. Avancez
2. Arrêtez

Conseils pour s'exercer davantage

- Exercez-vous à jeter un coup d'oeil aux rétroviseurs avant de freiner vigoureusement.

6) Esquives

But

- Acquérir de l'expérience en matière de maniabilité du véhicule et de position de conduite.

Consignes

Esquives de 6 m

1. Faites une esquive à chaque balise ou aux deux espaces de stationnement. Commencez par circuler à basse vitesse pour vous habituer à changer de direction.
2. Inclinez le corps vers le virage et tirez sur la poignée intérieure/poussez la poignée extérieure pour tourner le guidon dans le sens de la courbe.

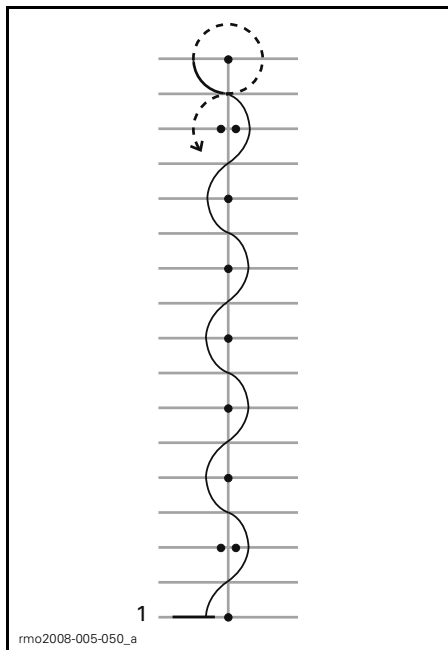

1. Départ

Esquives de 12 m

Une fois que vous êtes habitué, faites des esquives de 12 m aux deux balises ou aux quatre espaces de stationnement.

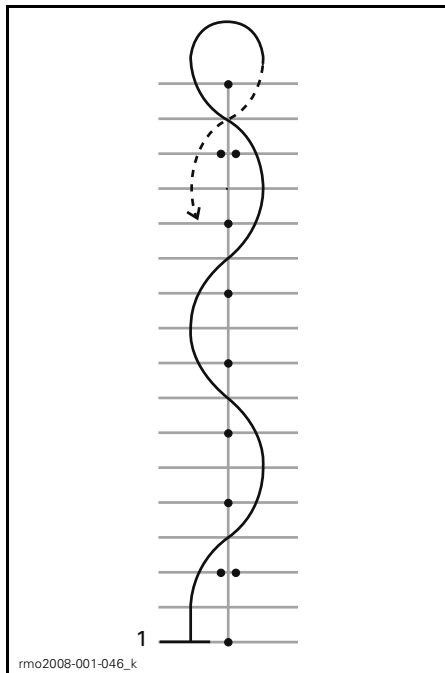

1. Départ

Conseils pour s'exercer davantage

- À mesure que vous vous habituez, faites monter votre vitesse de 16 km/h à 19 km/h pour faire les esquives mais ralentissez pour faire demi-tour au bout du parcours.

7) Changement de vitesse

Lorsque vous êtes en randonnée, vous devez changer les vitesses pour faire correspondre le régime du moteur à la vitesse à laquelle vous circulez. Les vitesses inférieures servent pour les basses vitesses du véhicule et les vitesses supérieures servent pour les vitesses plus élevées, comme la transmission manuelle d'une voiture ou d'un camion.

Le modèle SE6 rétrograde automatiquement dès que le régime du moteur descend sous 1800 tr/min.

But

- Apprendre à passer à une vitesse supérieure ou inférieure.

Consignes

Cet exercice ressemble à celui que vous avez fait auparavant, mais vous passerez maintenant à une vitesse supérieure tout en circulant sur le parcours, puis vous arrêterez au bout de ce dernier. Pour faire l'exercice, vous pouvez circuler dans les allées du stationnement plutôt que dans les espaces de stationnement.

7a) Exercez-vous à utiliser la commande de changement de vitesse à l'arrêt

Premièrement, alors que vous êtes à l'arrêt, exercez-vous à changer de vitesse une position à la fois (marche arrière, point mort et première). Ensuite, exercez-vous à :

- Passer de la marche arrière jusqu'en première vitesse
- Passer de la première vitesse jusqu'en marche arrière
- Refaites l'exercice jusqu'à ce que vous soyez habitué.

7b) Passage de la première à la deuxième vitesse

- Sur le parcours, accélérez jusqu'à ce que le régime du moteur atteigne 3000 tr/min.
- Pousser la commande de changement de vitesse vers l'avant pour passer en deuxième vitesse. Sur un **modèle SE6**, il n'est pas nécessaire de relâcher l'accélérateur pour changer de vitesse.
- Lorsque vous êtes habitué, s'il y a assez d'espace, tournez davantage l'accélérateur pour accélérer en deuxième vitesse.

Une fois arrivé au bout du parcours, arrêtez :

- Relâchez l'accélérateur.

- Actionnez le frein.
- Le **modèle SE6** rétrograde automatiquement lorsqu'il ralentit. Si vous désirez rétrograder manuellement, tirez la commande de changement de vitesse vers vous.

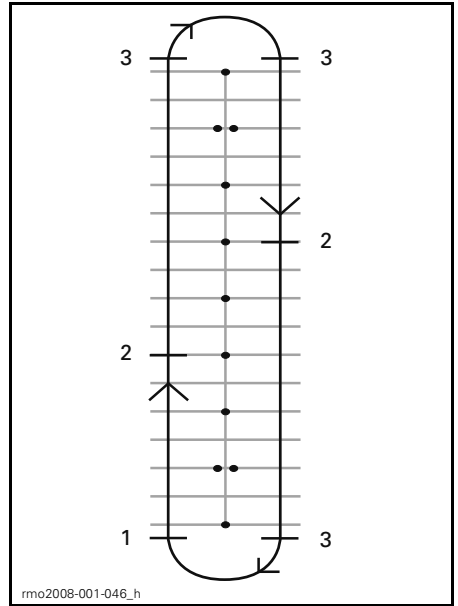

1. Avancez
2. Passez en deuxième vitesse à 25 km/h
3. Arrêtez

7c) S'il y a assez d'espace, exercez-vous à rétrograder en première alors que le véhicule est en mouvement

Sur le parcours :

- Tirez la commande de changement de vitesse vers vous sans relâcher l'accélérateur.
- Le freinage moteur est plus important lorsqu'on rétrograde sans utiliser l'accélérateur.

7d) Autres vitesses

S'il y a assez d'espace, exercez-vous à passer à une vitesse supérieure. Procédez de la même façon et passez à une vitesse supérieure ou inférieure une vitesse à la fois.

REMARQUE: Le fait d'actionner un peu plus l'accélérateur lorsqu'on rétrograde peut aider à faire correspondre le régime du moteur à la vitesse du véhicule plus rapidement, ce qui rendra la rétrogradation plus harmonieuse. Si on n'actionne pas l'accélérateur lorsqu'on rétrograde, le freinage moteur ralentira le véhicule. Cela peut vous aider à ralentir, mais n'oubliez pas que le SSV ne contrôle pas le freinage moteur. Si vous passez à une vitesse trop basse lorsque vous circulez à haute vitesse, le pneu arrière peut se bloquer et vous pouvez perdre la maîtrise du véhicule, le renverser ou faire des tonneaux, particulièrement dans les virages.

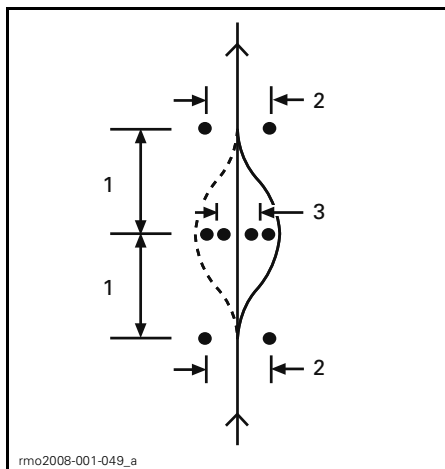

1. 6 m
2. 3 m
3. 2.5 m

8) Contournement des obstacles

But

- Apprendre à exécuter des manœuvres soudaines.
- Essayer différentes façons de freiner et de contourner des obstacles.

Consignes

Vous devrez modifier votre parcours pour effectuer cet exercice. Placez vos balises conformément au schéma suivant. Ne vous servez pas d'objets fixes, durs ou lourds comme balises pour faire cet exercice.

- Circulez entre les deux cônes à environ 8 km/h et maintenez cette vitesse tout au long de l'exercice.
- Contournez les cônes.
- Sortez par la seconde série de deux cônes.

Conseils pour s'exercer davantage

- Augmentez graduellement votre vitesse d'entrée sur le parcours (n'excédez pas 13 km/h à 19 km/h) et procédez différemment. Par exemple, approchez-vous plus rapidement puis ralentissez à l'arrivée du parcours, tirez sur le levier d'embrayage et freinez tout en contournant les cônes, etc.
- Pour ajouter un élément de surprise à l'exercice, un assistant peut décider dans quelle direction vous devez contourner l'obstacle ou si vous devez plutôt vous arrêter. L'assistant doit se tenir à une distance sécuritaire, au-delà de l'aire d'exercice par exemple. Lorsque vous atteignez la première série de cônes, l'assistant peut vous indiquer de la main dans quelle direction contourner l'obstacle ou si vous devez vous arrêter.
- Exercez-vous à jeter un coup d'oeil aux rétroviseurs avant de contourner un obstacle.

9) Fonctionnement en marche arrière

But

- Vous familiariser avec le maniement du véhicule et son rayon de braquage en marche arrière.

Consignes

- Passez en marche arrière. Consultez la rubrique *FONCTIONNEMENT EN MARCHÉ ARRIÈRE* dans les *PROCÉDURES DE BASE*.
- Assurez-vous que la voie est libre et continuez de regarder derrière vous. Prenez garde de ne rien frapper avec les roues avant lorsque vous reculez. Ralentissez et arrêtez normalement; pour ce faire, relâchez l'accélérateur et utilisez le frein.
- Reculez de quelques pieds à la fois, puis arrêtez.
- Reculez lentement sur de courtes distances.
- Une fois que vous êtes habitué à reculer, stationnez-vous à reculons conformément au schéma suivant.

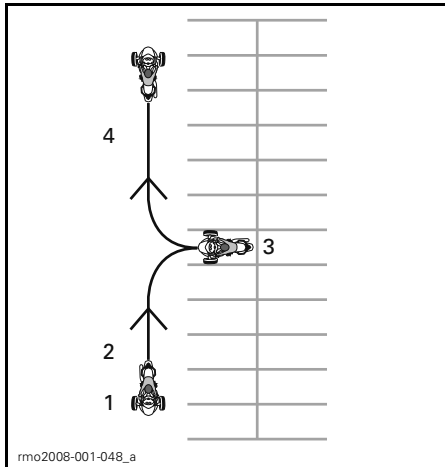

1. Début
2. Marche arrière
3. Arrêtez
4. Marche avant

Développement d'habiletés de conduite avancées

Lorsque vous avez acquis les habiletés de base, vous pouvez commencer à développer des habiletés avancées. Apprenez d'abord les «Stratégies de conduite» dans la section suivante. Vous pourrez ensuite circuler sur les routes dans des conditions présentant peu de risques.

Commencez par circuler dans des conditions faciles:

- Courtes distances
- Température clémente
- Circulation légère
- De jour
- À basse vitesse
- Sans passager.

Vous pourrez graduellement passer à des conditions qui vous mettront davantage à l'épreuve au fur et à mesure que vous développerez vos aptitudes.

STRATÉGIES DE CONDUITE

Cette section comprend des conseils pour réduire les risques d'utilisation. Plusieurs de ces conseils sont semblables à ceux relatifs à l'utilisation des motocyclettes.

L'information contenue dans cette section se base sur des conseils donnés aux motocyclistes par la *MOTOR-CYCLE SAFETY FOUNDATION (MSF)*. Or, même les motocyclistes d'expérience devrait la lire puisque certains conseils diffèrent pour le roadster Spyder.

Planifiez votre randonnée

Vérifiez toujours les conditions météorologiques avant de partir en randonnée. Apportez l'équipement approprié à toutes les conditions.

Tracez votre itinéraire et conduisez dans des conditions qui conviennent à votre niveau d'habiletés.

La contenance du réservoir d'essence du véhicule est de 25 L. Lorsque le voyant de bas niveau d'essence clignote, allez faire le plein le plus tôt possible. Prévoyez arrêter pour faire le plein durant la randonnée surtout si vous vous trouvez dans un endroit peu peuplé.

Conduite défensive

À l'instar de la motocyclette, la conduite défensive est cruciale pour éviter les accidents. Demeurez alerte en tout temps. N'arrêtez jamais de scruter les environs y compris derrière vous. Anticipez constamment les dangers potentiels, planifiez à l'avance et gardez suffisamment de distance et de temps pour éviter des problèmes. Ne supposez pas que les autres usagers de la route vous verront ou observeront les règles de la route.

Distance entre les véhicules

Lorsque vous circulez dans des conditions idéales, vous devriez toujours garder l'équivalent d'une distance d'au

moins deux secondes entre vous et le véhicule devant vous. Pour ce faire, vous devez passer un point fixe sur la route deux bonnes secondes après le véhicule devant vous.

Lorsque la distance de freinage est plus longue ou que la visibilité est réduite, suivez de plus loin pour plus de sécurité. Or, la distance de freinage est plus longue sur des surfaces glissantes, sur des pentes ou lorsqu'on transporte une charge. La visibilité peut être réduite s'il y a du brouillard, lors de virages ou la nuit.

Regardez au loin

En plus de garder une bonne distance avec le véhicule devant vous, regardez au loin et prévoyez votre trajectoire plus longtemps à l'avance.

Planifiez votre trajectoire au moins quatre secondes à l'avance. Surveillez si elle présente des risques, soit sur la route soit s'y engageant.

Scrutez la trajectoire que vous comptez prendre 12 secondes au loin pour repérer toutes situations périlleuses avant qu'elles ne se produisent. Par exemple, jetez un coup d'oeil aux intersections pour voir si d'autres véhicules ou des piétons peuvent s'engager. Soyez prêt à réagir si une telle situation se produisait.

Surveillez derrière vous et de chaque côté

Des véhicules ou d'autres dangers peuvent surgir de tous les sens. Soyez conscient de ce qui vous entoure en tout temps. Vérifiez fréquemment les rétroviseurs pour voir derrière vous. Tournez souvent la tête pour surveiller votre angle mort.

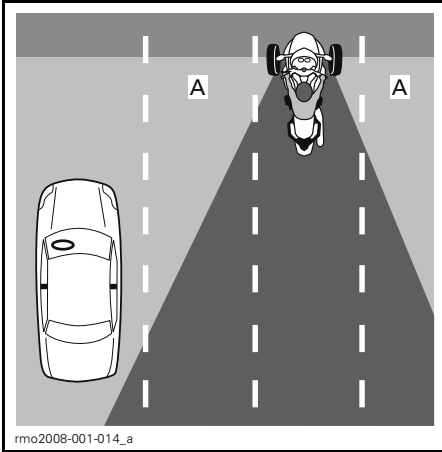

A. Angle mort du conducteur

Lorsque vous freinez, faites particulièrement attention aux véhicules derrière vous qui peuvent ne pas pouvoir freiner aussi rapidement que le roadster Spyder.

Restez aux aguets

Soyez conscient de ce qui vous entoure et ne fixez pas le regard à un seul endroit. Surveillez constamment la route, les panneaux de signalisation routière et les autres dispositifs ainsi que les autres véhicules. Regardez dans tous les sens à proximité et au loin.

Anticipez les problèmes

Si vous remarquez un danger potentiel, préparez-vous à l'éviter. Pour ce faire, vous aurez peut-être à modifier votre vitesse ou position ou encore à changer de voie. Soyez prêt à faire une manoeuvre évasive telle qu'une esquivé ou un freinage s'il y a un obstacle devant vous. Laissez-vous suffisamment de temps et d'espace pour réagir.

Soyez visible

Les autres usagers de la route ont tendance à ne pas apercevoir les véhicules plus petits telles les motocyclettes. Faites en sorte d'être bien visible.

Pour être plus visible pour les autres usagers de la route

Feux et réflecteurs

Assurez-vous que les phares, les phares de jour et les feux arrière fonctionnent adéquatement. Votre véhicule est muni de réflecteurs sur ses ailes, de chaque côté et à l'arrière. Assurez-vous que tous les réflecteurs sont propres, intacts et présents.

Servez-vous des feux de route aussi souvent que possible, de jour comme de soir. Utilisez les feux de croisement pour éviter d'éblouir les autres usagers de la route la nuit ou lorsque trop de lumière est réfléchié, s'il y a du brouillard par exemple.

Clignotants

Utilisez les clignotants pour signaler vos intentions. En général, les clignotants du roadster Spyder s'éteignent automatiquement, mais ils peuvent ne pas s'éteindre automatiquement après un virage léger. Assurez-vous que les clignotants sont éteints après avoir terminé votre manoeuvre. Les laisser allumés pourrait semer la confusion chez les autres usagers de la route.

Dans la mesure du possible, faites clignoter les feux d'arrêt avant de ralentir ou lorsque vous êtes arrêté à une intersection; cela avisera les gens derrière vous.

Au besoin, utilisez les feux de détresse pour être plus visible.

Vous pouvez également klaxonner pour faire part aux autres usagers de la route que vous êtes là.

Ne présumez pas que les autres usagers de la route verront vos feux et clignotants ou qu'ils entendront le klaxon.

Angles morts

Ne restez pas dans l'angle mort des autres véhicules. Placez-vous pour que les autres conducteurs devant vous vous voient dans leurs rétro-

viseurs. Dans certains cas, comme lorsque vous suivez un camion ou un autobus, restez plus loin derrière le véhicule devant vous.

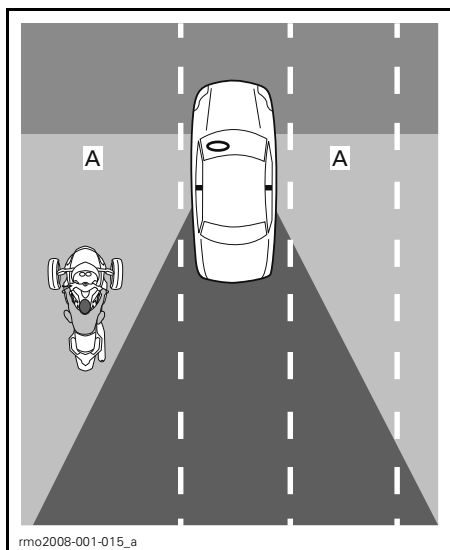

A. Angles morts des autres véhicules

Heure et conditions météorologiques

Lorsqu'il fait sombre, comme la nuit, au crépuscule ou à l'aube, ou que le temps est pluvieux ou brumeux, on vous verra plus difficilement. Les autres usagers de la route peuvent avoir de la difficulté à vous voir s'ils sont éblouis par le soleil et la lumière du crépuscule ou de l'aube.

Vêtements

Vous serez plus visible si vous portez des couleurs vives ou des rubans réfléchissants.

Soyez prudent même lorsque les autres usagers de la route vous voient

Même lorsque les autres semblent vous voir, ils peuvent tout de même conduire de façon que vous risquiez d'avoir un accident. Conduisez de fa-

çon défensive et ne présumez pas que les autres conduiront de façon sécuritaire.

Position dans la voie

En principe, vous devriez positionner votre roadster Spyder au milieu de la voie, ce qui vous permet de garder les roues avant dans la voie. Cette position procure également un écart additionnel avec les véhicules circulant dans les autres voies, ce qui réduit le vent généré par de gros véhicules et le risque de collision avec les véhicules circulant en bordure de leur voie. De plus, elle garde les roues avant hors de la zone glissante au centre de la voie, ce qui maintient la capacité de freinage et la maniabilité. Si vous êtes habitué à conduire une voiture, souvenez-vous que votre corps est positionné au centre de votre roadster Spyder contrairement au côté gauche dans une voiture; votre perspective est donc différente.

Vous pouvez vous déplacer de gauche à droite dans la voie pour éviter des obstacles, maintenir une distance avec les autres véhicules, effectuer des virages, avoir une meilleure vision ou pour vous rendre plus visible pour les autres véhicules. En raison du siège centré et de la largeur du roadster Spyder, il peut être plus difficile de bien voir la circulation même si vous êtes en bordure de la voie. Vous devez peut-être garder une plus grande distance derrière des véhicules larges et hauts. Évitez de placer une roue au-delà de la voie pour mieux voir la circulation. Pour que les conducteurs devant vous voient, vous devez voir leurs rétroviseurs. Lorsque vous êtes suivi par un gros véhicule, les véhicules dépassant celui-ci ne vous verront peut-être pas facilement si vous n'êtes pas à gauche de la voie.

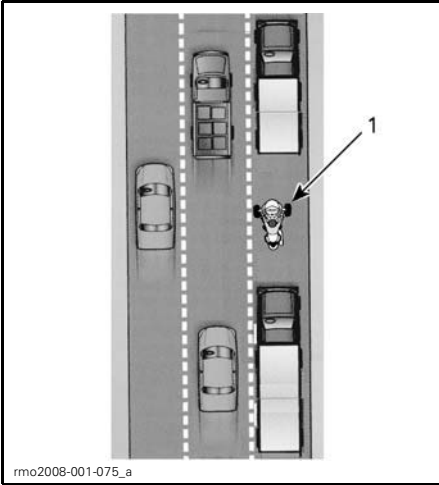

1. Véhicule sur la gauche de la voie

Comme le roadster Spyder est plus large qu'une motocyclette, le nombre de positions qu'il peut prendre sur la voie est moindre. Lorsque vous circulez sur la droite ou la gauche de la voie, gardez les roues avant dans la voie.

Sur les routes à plusieurs voies, choisissez une voie qui convient à la vitesse à laquelle vous circulez par rapport aux autres et tenez compte de votre capacité à voir et à être vu ainsi qu'aux issues possibles pour faire des manœuvres évasives (telle une embarquée dans une autre voie ou sur l'accotement).

Situations de conduite courantes

Intersections

Les intersections, même de petites intersections avec ruelles et voies d'accès pour autos, constituent un risque supplémentaire puisque vous y croisez d'autres véhicules. Surveillez toujours la circulation dans toutes les directions: devant, derrière, à gauche et à droite.

Lorsque vous arrêtez à une intersection, restez au centre de la voie même si vous vous préparez à tourner. Vous

serez ainsi plus visible et vous découragerez peut-être les autres usagers de la route de tenter de vous contourner. Surveillez les véhicules qui s'approchent derrière vous. Faites clignoter les feux arrière alors qu'ils s'approchent. Placez la transmission en première vitesse et soyez prêt à vous déplacer pour éviter une collision.

Changements de voie et dépassements

Souvenez-vous que le roadster Spyder est plus large qu'une motocyclette et qu'il nécessite un espace latéral plus large pour dépasser un autre véhicule. De plus, comme le véhicule est moins visible qu'une voiture, il est particulièrement important de signaler votre intention de changer de voie à l'avance ainsi que de vérifier les rétroviseurs et angles morts. Éteignez les clignotants une fois le changement de voie fait; ceux-ci ne s'éteindront pas automatiquement après un changement de voie car le guidon ne tourne pas suffisamment.

Ne circulez jamais sur la ligne entre deux voies (séparant les voies); le véhicule est trop large.

Ne circulez jamais sur l'accotement pour dépasser un véhicule. Vous risquez de perdre la maîtrise du véhicule si une des roues quitte la route.

Virages

Souvenez-vous de ralentir, de regarder et de poursuivre votre mouvement jusqu'à la sortie d'un virage.

- **Ralentissez:** Réduisez votre vitesse au besoin avant de négocier un virage; pour ce faire, relâchez l'accélérateur, appliquez les freins ou rétrogradez. Amorcez le virage à une vitesse que vous pourrez maintenir tout au long du virage.

Bien que le roadster Spyder freine plus facilement dans les virages qu'une motocyclette, il est tout de même important de ralentir avant d'amorcer un virage plutôt que de freiner tout en tournant. De l'adhérence est requise autant pour freiner que pour tourner. Plus vous avez besoin d'adhérence pour freiner, moins il en reste pour tourner en même temps.

Lorsque vous négociez une courbe ou que vous tournez trop rapidement, vous remarquerez que la roue avant intérieure se soulève et vous ressentirez et entendrez le VSS réduire la puissance provenant du moteur. Bien que le VSS puisse vous aider à garder la maîtrise du véhicule, il est possible de faire un tête-à-queue ou des tonneaux si vous tournez brusquement et rapidement.

- **Regardez:** Soyez attentif tout au long du virage et restez aux aguets. Évaluez tous les éléments du virage le plus rapidement possible (les caractéristiques de la surface, le rayons du virage et les particularités globales de la circulation) pour avoir le temps de prendre des décisions en matière de vitesse et de position. Il est parfois bénéfique de tourner la tête dans le sens du virage pour avoir un bon aperçu de ce dernier.
- **Dirigez:** Tournez le guidon pour orienter le véhicule dans le sens du virage. Contrairement à une motocyclette, vous n'avez pas à contre-braquer le roadster Spyder et il n'adoptera pas une position inclinée. Vous sentirez une force latérale vous poussant vers l'extérieur du virage, vous aurez peut-être à transférer votre poids vers l'intérieur du virage pour être à l'aise. Vous devrez déployer plus de force pour tourner le guidon du roadster que celui d'une motocyclette.

Modèle SM6

Lorsque vous changez de vitesse tout en tournant, prenez garde de relâcher le levier d'embrayage trop rapidement. Pour que le changement de vitesse se fasse en douceur, tournez l'accélérateur pour faire concorder le régime du moteur à la vitesse du véhicule. Si vous relâchez le levier d'embrayage trop rapidement, la roue arrière peut perdre son adhérence au sol et peut se bloquer, ce qui risque d'entraîner une perte de contrôle. Le système d'antipatinage à l'accélération (TCS) décèlera le patinage de la roue et réduira la puissance transmise à la roue arrière. Ainsi, la roue arrière adhèrera de nouveau au sol et vous pourrez mettre fin au survirage et maintenir votre véhicule sur le rayon de braquage voulu.

Courbes

Puisque le roadster Spyder est plus étroit qu'une voiture, vous pouvez vous déplacer d'un côté à l'autre dans une courbe pour adoucir la trajectoire dans la courbe. Cependant, le roadster Spyder étant plus large qu'une motocyclette, la possibilité de mouvement latéral est donc moindre; il est important que vous vous assuriez que les roues avant restent dans la voie.

Dans les courbes régulières, la position extérieure, intérieure, extérieure constitue la meilleure trajectoire.

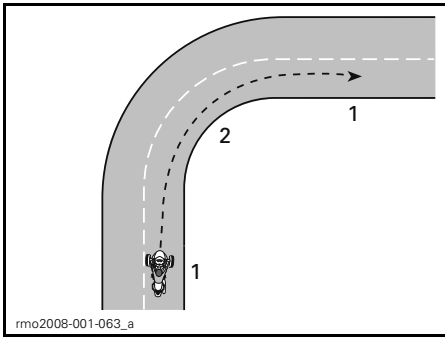

TRAJECTOIRE POUR LES COURBES RÉGULIÈRES

1. Extérieure
2. Intérieure (apex)

Pentes

Choisissez la vitesse appropriée en fonction de la pente. Graver une pente sur un rapport inférieur vous aidera à maintenir la puissance du véhicule. Descendre une pente également sur un rapport inférieur vous permettra d'utiliser le freinage moteur pour contrôler votre vitesse.

Modèle SM6

Pour mettre le véhicule en mouvement dans une pente, appuyez sur la pédale de frein tout en relâchant le levier d'embrayage jusqu'à ce que l'embrayage soit dans la zone de friction. Relâchez ensuite doucement le frein tout en relâchant le levier d'embrayage et actionnez l'accélérateur.

Modèle SE6

Lorsqu'il est arrêté, le modèle SE6 peut se mettre à rouler peu importe le rapport auquel se trouve la transmission. L'embrayage du modèle SE6 est toujours désengagé lorsque le véhicule est arrêté; la transmission ne retiendra donc pas le véhicule en place. Appuyez sur la pédale de frein lorsque vous êtes arrêté dans une pente. Pour mettre le véhicule en mouvement dans une pente, appuyez sur la pédale de frein tout en actionnant l'accélérateur. Relâchez la pédale lorsque vous sentez que l'embrayage s'engage (à environ 1800 tr/min).

Randonnées de nuit

En plus d'utiliser les feux et clignotants pour que les autres usagers de la route vous voient, tenez compte de votre capacité à voir la nuit. Utilisez les feux de route lorsque c'est possible. Évitez de rouler plus vite que le point où la distance d'éclairage est inférieure à la distance de freinage. Vous pouvez également vous servir des phares des autres véhicules pour voir la route au loin.

Ne portez pas de lentilles ni de visières teintées ou de couleur la nuit et assurez-vous que votre visière n'est pas égratignée ou tachée.

Randonnées en groupe

Circulez en file indienne seulement. Ne partagez pas la voie, même avec une motocyclette.

Lorsque vous circulez avec des motocyclettes, suivez la motocyclette devant vous à une distance adéquate, même si elle se trouve d'un côté de la voie. Dans les courbes, ne suivez pas la trajectoire des motocyclettes. Dans les courbes, les motocyclettes s'éloignent davantage de la bordure de la voie; si vous faites de même, une des roues avant peut sortir de la voie. Il est possible que les motocyclettes puissent négocier des courbes plus

rapidement que le roadster Spyder. N'essayez pas de négocier une courbe à la même vitesse.

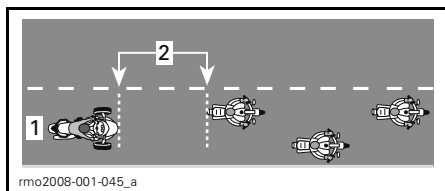

POSITION DE CONDUITE EN GROUPE

1. Centre de la voie
2. Distance de 2 secondes

Sur les routes sinueuses, les conducteurs de roadster Spyder peuvent se fatiguer plus rapidement que les motocyclistes. Ne vous forcez pas à suivre les motocyclistes; arrêtez-vous si vous êtes fatigué.

États de la route et obstacles

Glace, neige et gadoue

Ne circulez pas sur la glace, la neige ou la gadoue. Même avec le VSS, les roues n'adhéreront pas à ces surfaces. Le roadster Spyder est plus susceptible qu'une voiture de faire un tête-à-queue sur des surfaces glissantes.

Gravier, terre battue et sable

Sur les routes couvertes de gravier, de terre battue ou de sable, soyez extrêmement prudent et réduisez votre vitesse, particulièrement dans les courbes. Ces surfaces n'offrent pas autant d'adhérence que les routes revêtues et vous risquez de perdre la maîtrise du véhicule, même avec le VSS.

Chaussée humide et flaques d'eau

Normalement, vous pourrez garder la maîtrise sur une chaussée humide pourvu que celle-ci ne soit pas recouverte d'une couche d'eau (flaques ou ruissellements d'eau). À l'instar

d'autres véhicules, le roadster Spyder peut faire de l'aquaplanage si vous roulez trop vite. Cependant, l'aquaplanage du roadster se produit à des vitesses inférieures que la plupart des voitures et des motocyclettes. Vous risquez davantage de faire de l'aquaplanage plus l'accumulation d'eau est importante. Prêtez attention aux éclaboussures des autres véhicules; cela vous donnera une idée de la quantité d'eau accumulée.

Lorsque le véhicule fait de l'aquaplanage, une ou plusieurs roues sont au-dessus de l'eau et n'adhèrent plus à la chaussée. S'il s'agit de la roue arrière, vous la sentirez patiner latéralement. Les roues qui font de l'aquaplanage n'ont pas suffisamment d'adhérence pour contrôler le véhicule. Vous risquez de perdre la maîtrise du véhicule ou faire un tête-à-queue et le VSS ne permettra pas de garder la maîtrise.

Évitez les grandes flaques et ruissellements d'eau, et ralentissez ou quittez la route lors de pluie intense. Si vous devez circuler dans de l'eau, ralentissez autant que possible avant de la traverser.

Faites l'essai des freins après avoir traversé de l'eau. Au besoin, utilisez-les à plusieurs reprises pour que la friction les assèche.

Des pneus bien entretenus réduiront le risque d'aquaplanage. Maintenez toujours la pression des pneus à :

PRESSION DES PNEUS À FROID	
Pneus avant	103 kPa ± 14 kPa
Pneu arrière	193 kPa ± 14 kPa

REMARQUE: La différence de pression des pneus droit et gauche ne doit pas excéder 3.4 kPa.

Remplacez immédiatement un pneu qui a atteint l'indicateur d'usure; vous réduirez ainsi le risque d'aquaplanage.

Le centre de la voie peut être particulièrement glissant lorsqu'il commence à pleuvoir puisque l'huile et la saleté se mélangent à l'eau. Après une averse, de l'eau peut s'accumuler dans les ornières ou une chaussée usée. Évitez de circuler sur ces surfaces présentant peu d'adhérence. Dans la mesure du possible, assurez-vous que les pneus avant se situent là où la chaussée présente la meilleure adhérence.

Utilisation hors route

N'utilisez pas le roadster Spyder hors route. Le véhicule n'est pas conçu pour circuler sur les surfaces accidentées, peu adhérentes, inégales qui caractérisent l'utilisation hors route. Vous pouvez facilement rester pris, perdre la maîtrise du véhicule ou faire des tonneaux. De plus, il peut être illégal de circuler hors route dans certaines régions.

Obstacles, nids-de-poule et cahots

Autant que possible, évitez les obstacles, les nids-de-poule et les cahots. Si vous ne pouvez les éviter, ralentissez autant que vous le pouvez avant de les atteindre, puis relâchez les freins pour les franchir. Dans le cas d'obstacles ou de cahots larges, abordez-les de front si possible; ainsi les pneus avant les franchiront simultanément. Lorsque les deux roues avant franchissent un obstacle, un cahot ou un nid-de-poule, levez-vous un peu sur les repose-pieds et laissez les jambes amortir le choc. Préparez-vous à ce que la roue arrière franchisse l'obstacle. Dans le cas d'obstacles, de cahots ou de nids-de-poule plus étroits, il est préférable que la roue arrière les franchisse. Si une roue avant les franchit, agrippez fermement le guidon, prenez garde d'appuyer sur l'accélérateur et soyez prêt à modifier votre trajectoire au besoin.

Si vous franchissez un obstacle, un cahot ou un nid-de-poule important, l'impact peut faire bondir le véhicule

et vous frapper, vous éjecter ou vous faire perdre la maîtrise du véhicule ou encore vous faire faire un tête-à-queue ou des tonneaux.

Si vous ne pouvez arrêter pour éviter l'obstacle, vous pouvez le contourner. Contournez-le et freinez en même temps au besoin.

Si'il y a un gros animal sur la route, tel qu'un chevreuil, mieux vaut arrêter et attendre que l'animal s'en aille ou circulez lentement. Si un chien vous poursuit, ralentir et rétrograder alors que le chien s'approche, puis accélérer lorsque le chien s'apprête à vous rejoindre constitue une bonne façon de rester maître de la situation.

Urgences au cours d'une randonnée

Une défaillance du véhicule ou un imprévu peut survenir au cours d'une randonnée. Si le véhicule est bien entretenu, il y aura moins de risque de défaillance. Soyez tout de même prêt à faire face aux urgences.

- Gardez toujours le Guide du conducteur et le nécessaire d'outils dans le véhicule.
- Observez les précautions suivantes lorsque vous arrêtez:
 - S'il y a un accotement revêtu, signalez votre intention de vous y garer, quittez la voie à la même vitesse que la circulation, puis immobilisez le véhicule.
 - Si l'accotement n'est pas revêtu, signalez un changement de voie à droite et ralentissez à une vitesse adéquate avant de quitter la chaussée.
 - Allumez les feux de détresse pour être plus visible.
- Si vous possédez un téléphone cellulaire ou un autre dispositif de communication, chargez-le à pleine capacité avant de longues randonnées.

- Si vous avez un accident, BRP vous recommande fortement de faire transporter votre véhicule (consultez *TRANSPORT DU VÉHICULE*) chez le concessionnaire autorisé de roadsters Can-Am le plus près afin de le faire inspecter et d'assurer votre sécurité avant de le réutiliser.
- Remplissez un rapport d'accident/incident BRP.

Bris d'un pneu

Si le bris d'un pneu ou une crevaison survient soudainement, agrippez fermement le guidon, ralentissez graduellement et dirigez-vous à un endroit où vous pourrez arrêter de façon sécuritaire. Évitez de freiner brusquement, de rétrograder ou de faire des virages serrés. Si un pneu avant fait défaut, le véhicule peut avoir tendance à tirer du côté du bris. Vous devrez continuer d'agripper fermement le guidon pour diriger le véhicule. Consultez la section *DÉPANNAGE* pour savoir comment réparer un pneu.

TRANSPORT D'UN PASSAGER OU D'UNE CHARGE

Charges maximales

Respectez les charges maximales en matière d'utilisateurs et de charges.

CHARGES MAXIMALES		
Limite de charge du véhicule (comprend le poids du conducteur, du passager, de toute charge et de tout accessoire ajouté)	Tous les modèles sauf F3 Limited	199 kg
	Modèles F3 Limited	209 kg
Compartiment de rangement avant		6.8 kg
Chaque valise		6.8 kg
Compartiment de rangement supérieur		6.8 kg

Un surplus de poids:

- Réduit la capacité d'accélérer, de freiner et de tourner.
- Réduit l'efficacité du VSS.
- Accroît le risque de faire des tonneaux si la charge est haute ou vers l'arrière.
- Réduit la garde au sol, accroît le risque de frapper un obstacle peu élevé ou des surfaces inégales.
- Accroît le risque de bris d'un pneu.

Utilisation avec un surplus de poids

Le transport d'un passager ou d'une charge lourde influence la maniabilité du véhicule en raison du surplus de poids et de la répartition de poids modifiée.

1. Vous ne pourrez accélérer aussi rapidement. Accordez-vous plus de temps et d'espace pour dépasser.

2. Vous ne pourrez freiner aussi rapidement. Distancez-vous davantage (au moins trois secondes) du véhicule en avant de vous. Distancez-vous encore davantage si les conditions ne sont pas idéales (mauvaise visibilité, chaussée en mauvais état).
3. Vous ne pourrez négocier les virages de façon aussi serrée ou à des vitesses aussi élevées. Ralentissez davantage qu'à la normale avant de tourner et évitez de négocier des virages serrés.
4. Le roadster Spyder peut être moins stable. Le risque de le renverser ou de faire des tonneaux au cours de manœuvres extrêmes est accru lorsqu'une charge est haute ou plus loin vers l'arrière (un passager par exemple).

REMARQUE: L'efficacité du VSS est réduite lorsqu'on conduit le véhicule avec une charge dépassant le maximum permis.

Transport d'un passager

Le roadster Spyder est conçu pour transporter un seul passager derrière le conducteur. Ne transportez jamais plusieurs passagers.

Ne transportez aucun passager tant que vous n'êtes pas habitué à circuler seul dans différentes conditions et que vous ne maîtrisez pas bien le véhicule.

Il est important que votre passager soit alerte, sobre et capable d'atteindre les repose-pieds ainsi que les poignées de maintien, et qu'il puisse maintenir son équilibre et bien s'agripper lors de manœuvres soudaines. Il doit également éviter de distraire le conducteur.



AVERTISSEMENT

Ne jamais transporter de passager sans que des poignées pour passager ne soient installées sur le véhicule.

Assurez-vous que votre passager porte les vêtements de protection appropriés. Il doit se vêtir des mêmes vêtements de protection que le conducteur, particulièrement d'un casque. On recommande le port d'un casque intégral car le passager risque de se frapper le visage contre l'arrière de votre casque si vous freinez brusquement.

Appliquez le frein et laissez la transmission au point mort tant que le passager n'est pas en position de conduite.

Avant de partir, enseignez-lui les principes de base de la randonnée. Faites-lui observer les règles suivantes:

1. Maintenir une bonne position de conduite. Tenir les poignées de maintien du passager et garder les pieds sur les repose-pieds en tout temps, même si le dossier optionnel est installé.

Le passager ne devrait pas s'agripper au conducteur puisque le conducteur pourrait ne pas pouvoir supporter la force latérale qu'ils produiront ensemble.

Différentes façons d'agripper les poignées peuvent s'avérer confortables selon les manoeuvres (une main sur le coin avant et l'autre sur le coin arrière opposé dans les virages, les deux mains vers l'avant ou l'arrière dans d'autres situations).

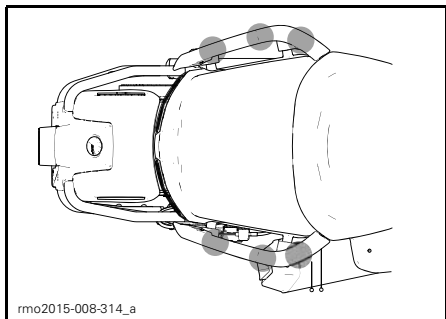

DIFFÉRENTES POSITIONS DES MAINS SUR LES POIGNÉES DE MAINTIEN

AVIS Ne jamais utiliser les poignées de maintien pour attacher, soulever ou transporter le véhicule.

2. Ne pas s'approcher du tuyau d'échappement, de la roue arrière et de la courroie d'entraînement.
3. Éviter de se retourner ou de se pencher à moins que ce soit pour maintenir l'équilibre dans un virage. Lors d'une manoeuvre inopinée, un passager qui n'est pas dans une position de randonnée appropriée risque davantage d'être éjecté.
4. Observer la route et réagir adéquatement aux conditions routières imminentes. Au besoin, se pencher dans les virages pour contrer la force latérale. Se lever légèrement sans verrouiller les coudes pour franchir un obstacle, un nid-de-poule ou un cahot.

Évitez d'accélérer, de freiner ou de tourner brusquement surtout si votre passager est inexpérimenté. Des manoeuvres soudaines et inopinées peuvent le faire tomber du véhicule.

Rangement de la charge

Vous pouvez transporter des objets dans le compartiment de rangement avant, la boîte à gants et les valises arrière. Ne transportez pas de charges ailleurs à moins que votre véhicule soit muni d'accessoires approuvés par BRP.

⚠ AVERTISSEMENT

Ne jamais attacher une charge au siège du passager, sinon le PRS (détecteur de passager) sera actionné, ce qui aura pour effet de faire passer le calibrage du VSS de 1 à 2 occupants. Les interventions du VSS pourraient être plus fortes que prévues si le conducteur est seul et qu'il n'y a qu'une charge sur le siège du passager.

Compartment de rangement

Vous pouvez ranger des objets légers dans le compartiment de rangement avant et les valises arrière. Ne mettez pas une charge supérieure à 6.8 kg dans chaque compartiment de rangement même si vous réussissez à l'insérer dedans. N'y rangez jamais d'objets inflammables, tels que de l'essence.

Assurez-vous que l'attache du compartiment de rangement avant et les couvercles des valises sont bien enclenchés avant de partir en randonnée.

Aucun remorquage (modèles F3 Base et F3-S)

Ne rien remorquer avec ce véhicule. Le VSS ne sera pas efficace, et le risque de perte de contrôle sera plus élevé.

Tractage d'une remorque (modèles F3 Limited et F3-T)

N'utilisez qu'une remorque BRP conçue spécifiquement pour la série F3 ou une remorque équivalente approuvée par BRP. Cela est important pour que la remorque et le roadster demeurent stables durant la randonnée et qu'ils ne nuisent pas au VSS.

AVIS L'utilisation d'un faisceau de fils non recommandé peut faire défaut au système électrique.

AVERTISSEMENT

Si vous utilisez un autre type de remorque, le véhicule peut subir des dommages ou le fonctionnement du VSS peut être inapproprié. L'utilisation du régulateur de vitesse n'est pas recommandée lorsqu'on tracte une remorque.

Tracter une remorque a un effet sur la maniabilité du véhicule en raison du poids supplémentaire et comme la distribution du poids est différente.

- Donnez-vous plus de temps et d'espace pour effectuer un dépassement.
- Donnez-vous une plus grande distance de freinage.
- Suivez le véhicule en avant de vous de plus loin.
- Réduisez votre vitesse et ralentissez davantage avant de tourner et évitez les virages serrés.
- Le risque de basculer ou de faire des tonneaux est plus grand lorsqu'on fait ces manoeuvres.

Les vents latéraux et la turbulence de l'air qui surviennent lorsqu'on croise un autre véhicule ou qu'on se fait dépasser peuvent avoir un effet sur la direction et faire valser la remorque. Pour réduire au minimum ce phénomène, maintenez une vitesse constante et ne faites pas de mouvements ni de freinages brusques.

Réduisez votre vitesse avant d'amorcer un virage.

Lors de la prise de virage, élargissez le rayon de braquage. Effectuer un virage avec une remorque requiert davantage d'espace.

Tentez de prévoir avancer pour éviter d'avoir à reculer avec une remorque.

Reculez lentement. Si possible, demandez à quelqu'un de vous guider. Exercez-vous d'abord dans un espace ouvert. Consultez la rubrique *HABILITÉS REQUISES ET EXERCICES*.

Si possible, évitez de faire des esquives, des zigzags, des virages serrés et abrupts ainsi que des freinages soudains car la remorque peut faire une mise en portefeuille ou basculer. Une remorque vide est moins stable. En accélérant, il est normal que les changements de vitesse se fassent à un régime plus élevé pour éviter que la charge sur le moteur soit excessive.

AVIS Évitez de faire patiner la roue arrière. Des cailloux peuvent être projetés sur la remorque et risquent de l'endommager.

AUTO-ÉVALUATION DE VOS CONNAISSANCES

L'évaluation qui suit vous donne une idée de l'information que vous devriez avoir apprise à la lecture du présent guide. Elle ne comprend pas toute l'information importante, mais elle vous permettra de déterminer si, en général, vous comprenez le véhicule et son fonctionnement.

Voir les *RÉPONSES* à la fin de l'évaluation.

Questionnaire

- Si vous voulez arrêter rapidement, appuyez sur la pédale de frein et engagez le frein de stationnement.
Vrai Faux
- Vous devez effectuer une vérification de préutilisation hebdomadaire.
Vrai Faux
- Le VSS vous permet d'utiliser le véhicule peu importe les conditions météorologiques.
Vrai Faux
- Vous ne devez remplacer les pneus que par ceux approuvés par BRP et vendus chez un concessionnaire autorisé de roadsters Can-Am.
Vrai Faux
- Il est important que votre passager soit alerte et sobre.
Vrai Faux
- Nommez 6 vêtements de protection qui réduisent le risque de blessure.
1) _____
2) _____
3) _____
4) _____
5) _____
6) _____
- Les vêtements de protection sont essentiels pour prévenir et réduire les blessures, pour assurer votre confort et pour assurer une protection contre les éléments.
Vrai Faux
- Lequel des composants suivants ne constitue pas une commande du véhicule?
a. Guidon
b. Manette d'accélérateur
c. Levier de frein avant
- Vous devez laisser les feux de croisement allumés dans le jour pour plus de visibilité.
Vrai Faux
- Vous devez positionner le véhicule au centre de la voie.
Vrai Faux
- Contrairement à la motocyclette conventionnelle, vous pouvez freiner et tourner en même temps.
Vrai Faux

12. Dans des conditions normales d'utilisation, vous devez suivre à une distance d'au moins _____.

- a. 1 seconde
- b. 2 secondes
- c. 3 secondes

13. Vous ne devez transporter aucun liquide inflammable, tel que de l'essence, dans le compartiment de rangement avant, même si le liquide est dans un contenant approuvé.

Vrai Faux

14. Donnez 5 façons d'être plus visible pour les autres usagers de la route.

- 1) _____
- 2) _____
- 3) _____
- 4) _____
- 5) _____

15. Lorsque vous freinez sur des surfaces présentant peu d'adhérence, vous devez pomper les freins pour garder la maîtrise du véhicule.

Vrai Faux

16. La charge maximale du véhicule comprenant le poids du conducteur, du passager, de toute charge et de tout accessoire ajouté est de 199 kg.

Vrai Faux

17. Le véhicule peut tirer une remorque en toute sécurité, à condition que le poids total remorqué ne dépasse pas 200 kg.

Vrai Faux

18. Le passager doit s'agripper au conducteur.

Vrai Faux

19. La conduite du roadster Spyder est aussi sécuritaire que celle d'une voiture.

Vrai Faux

20. L'ABS vous permet d'enfoncer fermement la pédale de frein sans que les roues ne se verrouillent.

Vrai Faux

Réponses

1. **Faux**
Pour arrêter rapidement, n'appuyez que sur la pédale de frein. N'utilisez jamais le frein de stationnement lorsque le véhicule est en mouvement.
2. **Faux**
Vous devez faire une inspection de préutilisation avant chaque randonnée.
3. **Faux**
S'il y a de la glace, de la neige, de la gadoue ou suffisamment d'eau pour entraîner de l'aquaplanage, le VSS ne vous permettra pas de garder la maîtrise du véhicule.
4. **Vrai**
5. **Vrai**
6. Casque
Protection du visage et des yeux
Manteau
Gants
Pantalon
Chaussures fermées, préférablement au-dessus de la cheville
7. **Vrai**
8. **c. Levier de frein avant**
Le véhicule n'est pas muni d'un levier de frein avant.
9. **Faux**
Vous devriez utiliser les feux de route pendant le jour.
10. **Vrai**
11. **Faux**
Au besoin, vous pouvez freiner et tourner simultanément bien que, en général, il soit préférable de freiner avant de tourner.
12. **b. 2 secondes**
Dans des conditions normales d'utilisation, vous devriez suivre à une distance de deux secondes.
13. **Vrai**
14. 1) Vérifier si les feux et les réflecteurs sont propres.
2) Autant que possible, allumer les feux de route.
3) Utiliser les clignotants.
4) Faire clignoter les feux d'arrêt avant de ralentir.
5) Utiliser les feux de détresse au besoin.
6) Se servir du klaxon pour aviser les autres de sa présence.
7) Éviter de circuler dans les angles morts des autres.
8) Porter des vêtements de couleurs vives ou réfléchissants.
15. **Faux**
Vous devez appuyer sur la pédale de frein et la maintenir dans cette position; ne les pompez pas. Le véhicule est muni d'un système ABS qui empêche les roues de se verrouiller.
16. Modèles F3 Base: Vrai
Modèles F3-S: Vrai
Modèles F3-T: Vrai
Modèles F3 Limited: Faux

Modèles F3 Base: Vous ne devriez en aucun cas tirer une remorque avec le véhicule.

Modèles F3-S: Vous ne devriez en aucun cas tirer une remorque avec le véhicule.

17. Modèles F3-T: Vous pouvez tirer une remorque avec le véhicule à condition de respecter strictement toutes les recommandations.
- Modèles F3 Limited: Vous pouvez tirer une remorque avec le véhicule à condition de respecter strictement toutes les recommandations.

18. **Faux**
Le passager doit s'agripper aux poignées de maintien.

19. **Faux**
Dans les voitures et les camions, la structure du véhicule vous protège. De plus, les occupants peuvent se protéger avec leur ceinture de sécurité. Vous devez être conscient que conduire un roadster Spyder est plus risqué que la conduite en voiture et que le risque de blessure est semblable à celui de rouler à motocyclette.

20. **Vrai**

INFORMATION DE SÉCURITÉ SUR LE VÉHICULE

Ce véhicule est muni d'une étiquette mobile et d'étiquettes contenant d'importants renseignements sur la sécurité.

Toute personne qui prend place sur le véhicule doit lire et comprendre ces renseignements avant de partir en randonnée.

Étiquette mobile

 **AVERTISSEMENT**

Le Roadster Spyder est un véhicule différent – sa conduite exige des habiletés et des connaissances particulières.

Apprenez comment le Roadster Spyder diffère des autres véhicules.

Lisez le guide du conducteur (dans les compartiments de rangement ou sous les sièges) et visionnez la vidéo de sécurité.

Suivez une formation (si disponible), **exercez-vous**, apprenez à maîtriser les commandes et obtenez le permis approprié.

Consultez la carte de sécurité avant de conduire le véhicule.

Portez toujours un casque et des vêtements appropriés.

Sur ce type de véhicule, les utilisateurs sont exposés à davantage de risques routiers qu'en automobile. Même un conducteur habile peut être frappé par un autre véhicule ou perdre le contrôle. Ce véhicule ne vous protégera pas en cas de collision.

Limites de manoeuvrabilité et conditions routières

Le système de stabilité du véhicule (VSS) ne peut pas vous empêcher de perdre le contrôle, de faire des tonneaux ou de tomber si vous dépassez les limites du véhicule. Apprenez à connaître ces limites dans différentes conditions routières. Ne conduisez pas sur la glace, sur la neige ou hors route. Évitez les flaques et les ruissellements d'eau. Ce type de véhicule peut faire de l'aquaplanage sur les chaussées détrempées et déraiper sur les routes recouvertes de gravier, de terre ou de sable. Si vous devez conduire dans ces conditions, ralentissez.

Seul le client doit enlever cette étiquette.

704901792B

704905082 fr

Carte de sécurité

La Carte de sécurité se trouve sous le couvercle de service latéral gauche. Retirez ce couvercle de service et prenez soin de verrouiller le couvercle à sa place avant de conduire.

Consultez la Carte de sécurité pour passer en revue les renseignements clés ou lorsque que vous enseignez à un utilisateur ou un passager comment utiliser le véhicule. La carte comprend également des renseignements auxquels vous ferez référence fréquemment.

REMARQUE: L'illustration suivante ne constitue qu'une représentation générale. La carte de sécurité sur votre véhicule peut différer.

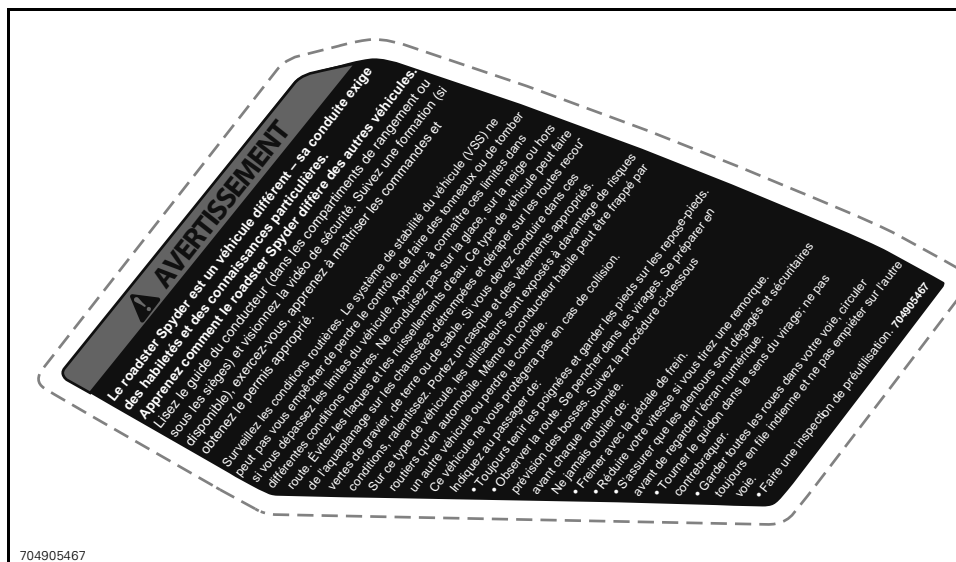

CARTE DE SÉCURITÉ

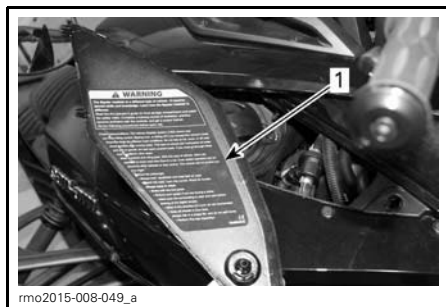

TYPIQUE - CARTE DE SÉCURITÉ SOUS LE COUVERCLE DE SERVICE LATÉRAL GAUCHE

Étiquettes de sécurité

Ces étiquettes sont apposées sur le véhicule afin d'assurer la sécurité du conducteur, du passager (2 places) et des passants.

Les étiquettes suivantes sont apposées sur votre véhicule et doivent être considérées comme faisant partie intégrante du véhicule. Si elles se décollent ou sont endommagées, on les remplacera gratuitement. Adressez-vous à un concessionnaire autorisé de roadsters Can-Am.

REMARQUE: En cas de divergence entre ce guide et le véhicule, les étiquettes de sécurité sur le véhicule ont préséance sur les étiquettes présentes dans ce guide.

Étiquette 1

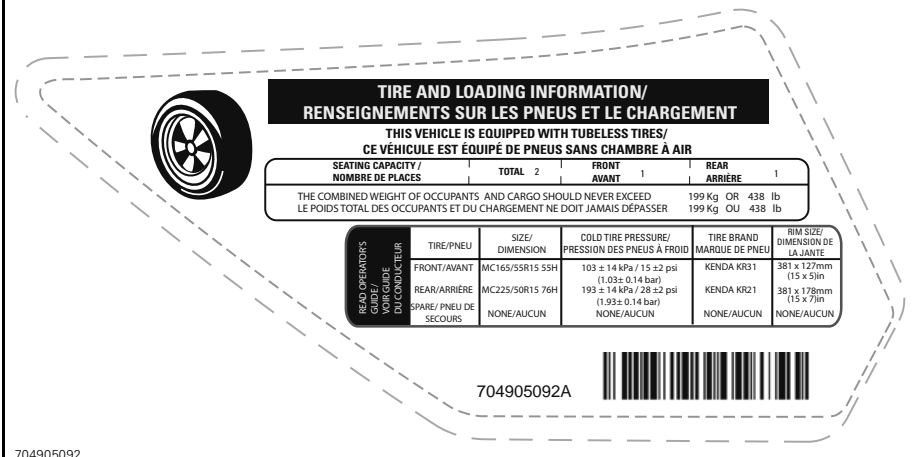

**TIRE AND LOADING INFORMATION/
RENSEIGNEMENTS SUR LES PNEUS ET LE CHARGEMENT**

**THIS VEHICLE IS EQUIPPED WITH TUBELESS TIRES/
CE VÉHICULE EST ÉQUIPÉ DE PNEUS SANS CHAMBRE À AIR**

SEATING CAPACITY / NOMBRE DE PLACES	TOTAL 2	FRONT AVANT 1	REAR ARRIÈRE 1
THE COMBINED WEIGHT OF OCCUPANTS AND CARGO SHOULD NEVER EXCEED LE POIDS TOTAL DES OCCUPANTS ET DU CHARGÈMENT NE DOIT JAMAIS DÉPASSER			199 Kg OR 438 lb 199 Kg OU 438 lb

READ OPERATORS GUIDE / GUIDE DU CONDUCTEUR	TIRE/PNEU	SIZE/ DIMENSION	COLD TIRE PRESSURE/ PRESSION DES PNEUS À FROID	TIRE BRAND MARQUE DE PNEU	RIM SIZE/ DIMENSION DE LA JANTE
FRONT/AVANT	MC165/55R15 55H	103 ± 14 kPa / 15 ± 2 psi (1.03± 0.14 bar)	KENDA KR31	381 x 127mm (15 x 5)in	
REAR/ARRIÈRE	MC225/50R15 76H	193 ± 14 kPa / 28 ± 2 psi (1.93± 0.14 bar)	KENDA KR21	381 x 178mm (15 x 7)in	
SPARE / PNEU DE SECOURS	NONE/AUCUN	NONE/AUCUN	NONE/AUCUN	NONE/AUCUN	

704905092A 

704905092

TOUS LES MODÈLES SAUF F3 LIMITED

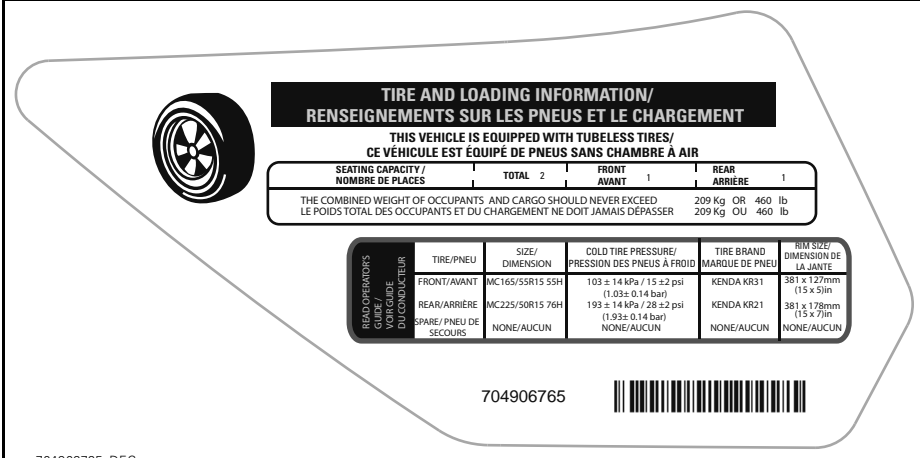

**TIRE AND LOADING INFORMATION/
RENSEIGNEMENTS SUR LES PNEUS ET LE CHARGEMENT**

**THIS VEHICLE IS EQUIPPED WITH TUBELESS TIRES/
CE VÉHICULE EST ÉQUIPÉ DE PNEUS SANS CHAMBRE À AIR**

SEATING CAPACITY / NOMBRE DE PLACES	TOTAL 2	FRONT AVANT 1	REAR ARRIÈRE 1
THE COMBINED WEIGHT OF OCCUPANTS AND CARGO SHOULD NEVER EXCEED LE POIDS TOTAL DES OCCUPANTS ET DU CHARGÈMENT NE DOIT JAMAIS DÉPASSER			209 Kg OR 460 lb 209 Kg OU 460 lb

READ OPERATORS GUIDE / GUIDE DU CONDUCTEUR	TIRE/PNEU	SIZE/ DIMENSION	COLD TIRE PRESSURE/ PRESSION DES PNEUS À FROID	TIRE BRAND MARQUE DE PNEU	RIM SIZE/ DIMENSION DE LA JANTE
FRONT/AVANT	MC165/55R15 55H	103 ± 14 kPa / 15 ± 2 psi (1.03± 0.14 bar)	KENDA KR31	381 x 127mm (15 x 5)in	
REAR/ARRIÈRE	MC225/50R15 76H	193 ± 14 kPa / 28 ± 2 psi (1.93± 0.14 bar)	KENDA KR21	381 x 178mm (15 x 7)in	
SPARE / PNEU DE SECOURS	NONE/AUCUN	NONE/AUCUN	NONE/AUCUN	NONE/AUCUN	

704906765 

en_704906765_DEC

MODÈLES F3 LIMITED

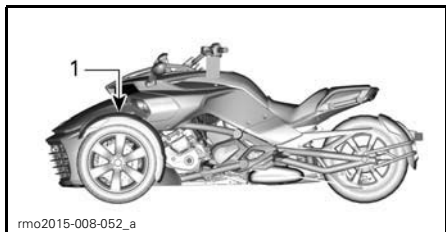

rmo2015-008-052_a

TYPIQUE

1. Étiquette sur le panneau avant gauche sous le couvercle du compartiment de rangement

Étiquette 2

⚠ AVERTISSEMENT

Pour réduire les risques de blessures graves ou de décès:

- Ne jamais transporter de passager sans que des poignées latérales soient fixées au véhicule.
- Le passager doit renir les poignées en tout temps lors de la randonnée.

5943

FR-704906121-Dec

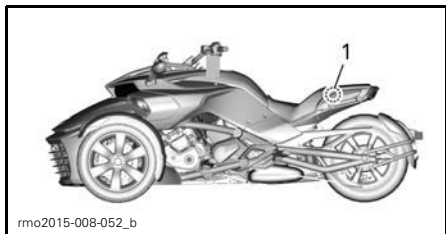

rmo2015-008-052_b

TYPIQUE

1. Étiquette sous le siège du passager

Étiquette 3

⚠ ATTENTION

L'HUILE MOTEUR ET CERTAINS COMPOSANTS DU MOTEUR PEUVENT ÊTRE CHAUDS. UN CONTACT DIRECT PEUT ENTRAÎNER DES BRÛLURES DE LA PEAU.

Verification du niveau d'huile moteur:
- S'assurer que le moteur est à la température normale d'opération.
 - Pour la procédure se référer au manuel d'utilisateur.
 - Roulez au moins 15km.
 - Le Can-Am Spyder doit être de niveau.
 - Laissez tourner le moteur au ralenti 10 minutes.
 - Arrêtez le moteur.
 - Prendre la mesure dans les 2 minutes suivant l'interruption du moteur.
 - Vissez la jauge complètement avant de mesurer le niveau d'huile.
 - Utilisez l'huile synthétique mixte XPS pour l'été ou une huile pour deux-roues équivalente.

704904931

704904931

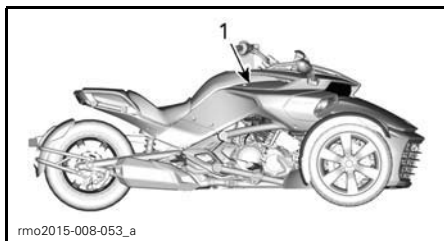

rmo2015-008-053_a

TYPIQUE

1. Étiquette sous le couvercle de service latéral droit

Étiquette 4



rmo2008-003-003

BOUCHON DU RÉSERVOIR DE LIQUIDE DE REFROIDISSEMENT

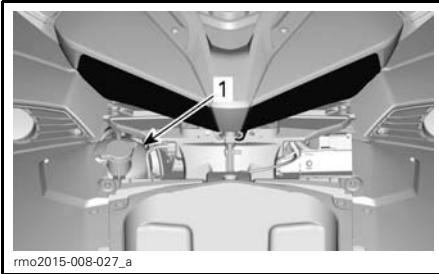

rmo2015-008-027_a

1. Étiquette 5 (sous le couvercle de service avant)

Étiquette 5



AVERTISSEMENT

Nettoyer le bouchon de remplissage avant de l'enlever.
Utiliser seulement du liquide de frein DOT 4 provenant d'un contenant scellé.

704903410

704903410

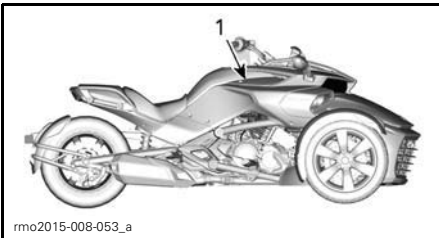

rmo2015-008-053_a

TYPIQUE

1. Étiquette 6 sous le couvercle de service latéral droit

Étiquette 6



AVERTISSEMENT

Pour réduire les risques de blessures graves ou de décès:

- Ne jamais transporter de passager sans que des poignées latérales soient fixées au véhicule.
- Le passager doit renir les poignées en tout temps lors de la randonnée.

5943

FR-704906121-Dec



rmo2015-008-222_b

1. Étiquette 6 fixée au cordon d'attache, sous le siège du passager

Étiquette 7

AVIS

-La peinture avec fini mat demande un entretien spécial pour maintenir son apparence. Voir guide du conducteur.

-Une roue PVD chrome doit être lavée avec de l'eau et un savon doux. Ne pas polir, utiliser un produit acide ou un nettoyant abrasif pour chrome sur la roue PVD chrome.

-Ne pas nettoyer avec une solution alcaline ou acide, de l'essence ou un diluant afin de ne pas abîmer le pare-brise. Voir guide du conducteur.

704904937

704904937

SOUS LE COUVERCLE DU COMPARTIMENT DE RANGEMENT

Étiquette 8

AVERTISSEMENT

NE PAS SURCHARGER

15 lbs (6.8 kg)

CHARGE LIMITE

704903393

704903393

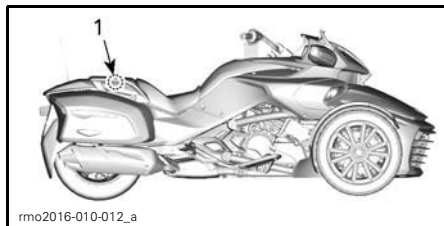

TYPIQUE
1. L'étiquette se trouve sous le siège du passager

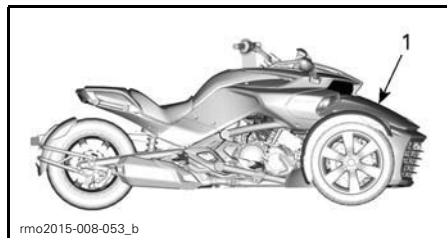

TYPIQUE - TOUS LES MODÈLES SAUF F3 LIMITED ET F3-T
1. L'étiquette se trouve dans le panier

Étiquette 10

AVERTISSEMENT

NE PAS SURCHARGER:

Sans le porte-bagages	
Charge maximale boîte.....	9 kg (20 lb)
Avec le porte-bagages installé	
Charge maximale boîte + porte-bagages.....	6.8 kg (15 lb)

FR-704905964-DEC

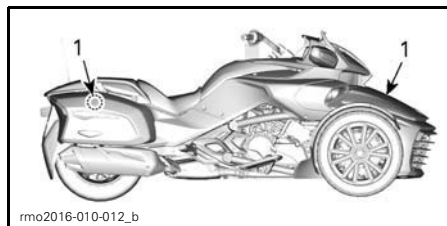

TYPIQUE - MODÈLES F3 LIMITED ET F3-T
1. L'étiquette se trouve dans le panier et dans chaque valise

MODÈLES F3 LIMITED

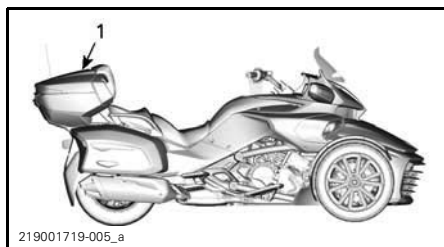

1. L'étiquette se trouve sous le couvercle du compartiment de rangement supérieur

Étiquette 9

AVERTISSEMENT

PRESSION MINIMUM 70 kPa / 10 Psi / 0,7 bar
NE DÉPASSEZ PAS LA PRESSION RECOMMANDÉE DE 70 kPa / 10 Psi / 0,70 bar

CHARGE	(PASSENGER + CHARGEMENT) Kg / Lb				
	0	45/100	70/150	90/200	115/250
Kg/Lb	kPa/Psi/bar				
70/150	105/15/1.05	240/35/2.40	380/55/3.80	415/60/4.15	515/75/5.15
90/200	205/30/2.05	345/50/3.45	415/60/4.15	480/70/4.80	
115/250	275/40/2.75	415/60/4.15	480/70/4.80		

704906048

MODÈLES F3 LIMITED ET F3-T

Étiquette 11



MODÈLES F3 LIMITED

Étiquette 13

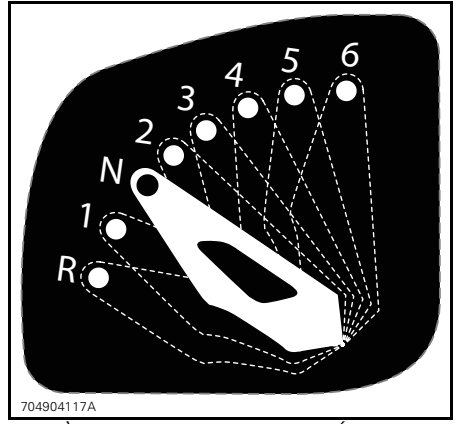

MODÈLES JAPONAIS - INSTALLÉE PAR LE CONCESSIONNAIRE

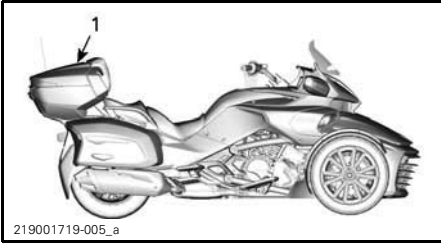

1. L'étiquette se trouve dans le compartiment de rangement supérieur

Étiquette 12

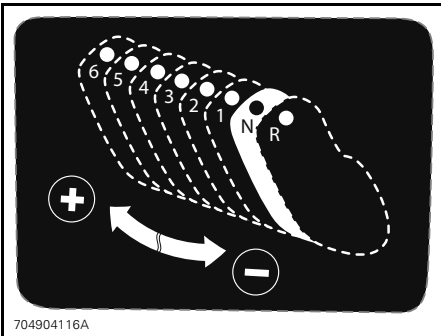

MODÈLES JAPONAIS - INSTALLÉE PAR LE CONCESSIONNAIRE

RAPPORTER LES DÉFAUTS DE SÉCURITÉ

Votre sécurité a beaucoup d'importance pour Bombardier Produits Récréatifs inc. (BRP). Si quelque chose vous préoccupe, communiquez avec le groupe support à la clientèle de BRP sur-le-champ.

Aux États-Unis, si vous pensez que votre véhicule présente un défaut qui pourrait entraîner un accident ou des blessures voire le décès, en aviser immédiatement la «National Highway Traffic Safety Administration» (NHTSA) en plus de Bombardier Produits Récréatifs inc.

Si la NHTSA reçoit d'autres plaintes analogues, elle pourrait entreprendre une enquête et, si elle déterminait qu'il y avait un défaut lié à la sécurité, elle pourrait exiger qu'un rappel et une campagne soient mis de l'avant. Cependant, la NHTSA ne s'impliquera pas s'il s'agit de situations particulières entre vous, le concessionnaire et Bombardier Produits Récréatifs inc.

Pour communiquer avec la NHTSA, vous pouvez contacter la ligne sans frais Vehicle Safety Hotline au 1 888-327-4236 (ATS: 1 800-424-9153), consulter le site www.safercar.gov ou écrire à:

Administrateur
NHTSA
400 7th Street SW
Washington DC 20590

Vous pouvez également obtenir de plus amples renseignements à propos de la sécurité des véhicules motorisés sur le site www.safercar.gov.

VÉRIFICATION DE PRÉUTILISATION

LISTE DE VÉRIFICATION DE PRÉUTILISATION

Nous vous encourageons à faire faire une inspection de sécurité annuelle de votre véhicule. Communiquez avec un concessionnaire BRP autorisé pour en savoir plus. Bien que ce ne soit pas obligatoire, il est recommandé qu'un concessionnaire BRP autorisé fasse la préparation pré-saisonnière de votre véhicule. Lors de chacune de vos visites, votre concessionnaire BRP autorisé peut en profiter pour vérifier si votre véhicule est concerné par une campagne de sécurité. Nous vous prions aussi de vous rendre chez votre concessionnaire BRP autorisé dès que possible si vous prenez connaissance de toute campagne reliée à la sécurité.

AVERTISSEMENT

Effectuez une vérification de pré-utilisation avant chaque randonnée afin de déceler d'éventuels problèmes en utilisation. La vérification de pré-utilisation vous permettra de détecter toute usure ou détérioration avant qu'elles ne posent un problème. Régler tout problème décelé afin de réduire le risque de défaillance ou d'accident. Au besoin, consultez un concessionnaire autorisé de roadsters Can-Am.

Toujours remettre les couvercles de service latéraux en place et les verrouiller.

Avant de démarrer le véhicule, vérifiez ce qui suit:

ÉLÉMENT	PROCÉDURE	
PNEUS	Vérifiez s'ils sont endommagés, adéquatement gonflés ou trop usés. Consultez la sous-section <i>PROCÉDURES D'ENTRETIEN</i> .	
ROUES ET ÉCROUS	Vérifiez s'ils sont endommagés. Tournez de la main chacun des écrous de roues avant pour confirmer qu'ils sont serrés. Assurez-vous que l'écrou d'essieu de la roue arrière est en place.	
COURROIE D'ENTRAÎNEMENT	Vérifiez si elle est effilochée, coupée et perforée ou si des dents sont manquantes. En vérifier l'alignement. Pour de plus amples détails, consultez la sous-section <i>PROCÉDURES D'ENTRETIEN</i> .	
FUITES	Vérifiez sous le véhicule s'il y a des fuites.	
TOUS LES COUVERCLES DE COMPARTIMENTS DE RANGEMENT	Tirez dessus pour vous assurer qu'ils sont bien enclenchés.	
RÉTROVISEURS	Nettoyez et réglez ceux-ci (voir <i>RÉTROVISEURS</i> dans la sous-section <i>ÉQUIPEMENT</i>).	
PÉDALE DE FREIN	Appuyez dessus et assurez-vous qu'elle n'est pas spongieuse. La pédale doit revenir en position initiale lorsque vous la relâchez.	
MANETTE D'ACCÉLÉRATEUR	Tournez la poignée à plusieurs reprises. Assurez-vous qu'elle se déplace librement et revient en position de ralenti lorsque vous la relâchez.	
LEVIER D'EMBRAYAGE (MODÈLE SM6)	Réglez le levier selon vos préférences, voir la sous-section <i>COMMANDES PRINCIPALES</i> . Tirez sur le levier pour vous assurer qu'il fonctionne normalement et qu'il revient complètement lorsque vous le relâchez.	

ÉLÉMENT	PROCÉDURE	
COMMANDE DE CHANGEMENT DE VITESSE (MODÈLE SE6)	Assurez-vous que la commande de changement de vitesse fonctionne normalement dans les deux sens et qu'elle retourne au centre lorsque vous la relâchez.	
CHARGE	Assurez-vous que la charge maximale sur le véhicule (y compris le conducteur, le passager, la charge et tout accessoire ajouté) ne dépasse pas la charge recommandée indiquée dans la section des <i>FICHES TECHNIQUES</i> .	
SUSPENSION PNEUMATIQUE (MODÈLES F3-T)	Vérifier le gonflage; voir <i>PROCÉDURES DE BASE</i> .	

Tournez la clé de contact à «ON»:

ÉLÉMENT	PROCÉDURE	
TABLEAU DE BORD MULTIFONCTION	Vérifiez les indicateurs, les voyants, les messages et le niveau d'essence.	
FEUX	Vérifiez le fonctionnement des phares, du feu arrière, des feux d'arrêt, des clignotants et des feux de détresse.	
KLAXON	Vérifiez son fonctionnement.	
GUIDON	Démarrez le moteur et vérifiez si le guidon se déplace librement.	
INTERRUPTEUR D'ARRÊT DU MOTEUR	Vérifiez si l'interrupteur d'arrêt du moteur fonctionne normalement.	
FREIN DE STATIONNEMENT	Démarrez le moteur, désengagez le frein de stationnement et assurez-vous que le voyant de frein de stationnement est éteint sur le tableau de bord multifonction.	
FREIN	Avancez lentement de quelques mètres puis appuyez sur la pédale de frein pour le mettre à l'essai.	

***Cette page est
blanche intentionnellement***

ENTRETIEN

TABLEAU D'ENTRETIEN PÉRIODIQUE

L'entretien est essentiel pour que l'utilisation du véhicule demeure sécuritaire. Un atelier de réparation ou une personne au choix du propriétaire peut procéder à l'entretien, au remplacement ou à la réparation des dispositifs et systèmes de contrôle des émissions. Les opérations ci-dessous ne requièrent pas de composants ou d'entretien de la part de BRP ou d'un concessionnaire autorisé de roadsters Can-Am. Bien qu'un concessionnaire autorisé de roadsters Can-Am possède les connaissances techniques approfondies et les outils nécessaires à l'entretien des roadsters Can-Am, la garantie liée aux émissions n'est pas conditionnelle au recours à un concessionnaire autorisé de roadsters Can-Am ou à tout autre établissement avec lequel BRP a une relation commerciale. Pour les réclamations de garantie liées aux émissions, BRP restreint le diagnostic et la réparation des pièces liées aux émissions aux concessionnaires autorisés de roadsters Can-Am. Pour en savoir plus, consulter la section *GARANTIE DU RENDEMENT DU SYSTÈME ANTIPOLLUTION DE L'EPA DES É.-U.* plus loin. L'entretien adéquat du roadster est la responsabilité du propriétaire. Une réclamation de garantie peut être refusée si, entre autres, le propriétaire ou le conducteur a causé le problème en raison d'un entretien ou d'une utilisation inadéquats.

Il faut suivre les instructions sur les exigences en matière de carburant à la section *RAVITAILLEMENT*. Même si une essence contenant plus de 10% d'éthanol est disponible, l'EPA des É.-U. interdit l'utilisation d'essence contenant plus de 10% d'éthanol pour ce véhicule. L'utilisation d'une essence contenant plus de 10% d'éthanol dans ce moteur peut endommager le système de contrôle des émissions.

Effectuez des vérifications périodiques et suivez les consignes du tableau d'entretien. **L'entretien périodique ne dispense pas d'effectuer la vérification de pré-utilisation.**

Il est fortement recommandé de vérifier les codes de pannes comme première étape de l'entretien périodique.

AVERTISSEMENT

Si le véhicule n'est pas entretenu conformément aux consignes du tableau d'entretien périodique et des procédures d'entretien, son utilisation peut ne pas s'avérer sécuritaire.

INSPECTION INITIALE - 5 000 km

Effectuer toutes les étapes de la *VÉRIFICATION DE PRÉUTILISATION*.

Remplacer l'huile à moteur et le filtre à huile.

Vérifier le niveau du liquide d'embrayage (**modèle SM6 seulement**).

Vérifier le niveau du liquide de frein.

Vérifier le fonctionnement du mécanisme de marche arrière.

Vérifier le niveau du liquide de refroidissement du moteur.

Vérifier le fonctionnement des interrupteurs de commande.

Vérifier l'état et la tension de la courroie d'entraînement.

INSPECTION INITIALE- 5 000 km
Vérifier le couple de serrage de l'écrou d'essieu arrière.
Vérifier visuellement l'état des plaquettes et des disques de frein.
Vérifier le jeu des poignées de maintien du passager.
Vérifier le jeu des repose-pieds.
Vérifier le jeu des panneaux de carrosserie.
Vérifier le fonctionnement des attaches, barillet de clé et charnières de compartiment de rangement. Nettoyer et lubrifier au besoin.
Retirer la grille de calandre et enlever tout débris du conduit d'air de radiateur.
TOUS LES 1 500 KM
Vérifier le niveau d'huile.
TOUS LES 15 000 km OU CHAQUE ANNÉE (SELON LA PREMIÈRE ÉVENTUALITÉ)
Effectuer toutes les étapes de la <i>VÉRIFICATION DE PRÉUTILISATION</i> .
Remplacer l'huile à moteur et le filtre à huile.
Vérifier le niveau du liquide d'embrayage (modèle SM6 seulement).
Vérifier le niveau du liquide de frein. Remplacer aux 2 ans.
Vérifier les boyaux de liquide de frein.
Vérifier le fonctionnement du mécanisme de marche arrière.
Vérifier le radiateur, les boyaux et la pompe à eau.
Vérifier le niveau du liquide de refroidissement du moteur.
Effectuer un essai de pression du système de refroidissement.
Vérifier le fonctionnement des interrupteurs de commande et des interrupteurs de passager.
Vérifier l'état des boyaux d'essence, des conduits d'évaporation d'essence et de l'absorbeur de vapeurs d'essence.
Vérifier le serrage des connexions de la batterie.
Vérifier l'état et la tension de la courroie d'entraînement. Ajuster au besoin.
Vérifier l'état du tuyau d'échappement, des anneaux de retenue, des joints et des anneaux d'étanchéité, et les resserrer.
Vérifier si la direction présente un jeu anormal.
Vérifier l'état des barres d'accouplement.
Vérifier si les amortisseurs présentent des fuites ou d'autres dommages.
Vérifier le couple de serrage de l'écrou d'essieu arrière.

TOUS LES 15 000 km OU CHAQUE ANNÉE (SELON LA PREMIÈRE ÉVENTUALITÉ)

Vérifier l'état des joints à rotule.

Vérifier l'état des roulements de roues avant et arrière.

Vérifier l'état des plaquettes et des disques de frein.

Vérifier le jeu des poignées de maintien du passager.

Vérifier le jeu des repose-pieds.

Vérifier le jeu des panneaux de carrosserie.

Lubrifier et vérifier le fonctionnement des attaches, barillets de clé et charnières de compartiment de rangement.

Retirer la grille de calandre et enlever tout débris du conduit d'air de radiateur.

Lubrifier tous les barillets de clé avec deux gouttes d'huile de remisage XPS.

TOUS LES 30 000 km

Remplacer le filtre à air et nettoyer le boîtier de filtre à air.

Remplacer le liquide d'embrayage (**modèle SM6 seulement**).

TOUS LES 45 000 km

Remplacer le filtre à essence (ou tous les 5 ans).

Remplacer le filtre à huile du module de commande hydraulique (HCM) (**modèle SE6 seulement**).

Remplacer le pré-filtre de l'absorbeur de vapeurs d'essence.

Remplacer le liquide de refroidissement (ou tous les 5 ans).

Remplacer les bougies

Vérifier les coussinets de caoutchouc des bras de suspension avant.

INSPECTION INITIALE

Nous recommandons qu'après 5 000 km d'utilisation votre véhicule soit inspecté par un concessionnaire autorisé de roadsters Can-Am, un atelier de réparation ou une personne de votre choix. La première séance d'entretien est essentielle; il ne faut pas la négliger.

REMARQUE: L'inspection initiale est aux frais du propriétaire du véhicule.

Nous recommandons que cette inspection soit signée par le concessionnaire autorisé de roadsters Can-Am, l'atelier de réparation ou la personne de votre choix ayant effectué l'inspection initiale.

Date d'inspection

Signature du concessionnaire autorisé de roadsters Can-Am, de l'atelier de réparation ou de la personne ayant effectué l'inspection

Nom du concessionnaire autorisé de roadsters Can-Am, de l'atelier de réparation ou de la personne ayant effectué l'inspection

PROCÉDURES D'ENTRETIEN

Cette section comprend des consignes d'entretien de base.

AVERTISSEMENT

Arrêtez le moteur et effectuez l'entretien périodique suivant. À défaut de procéder conformément aux procédures d'entretien, vous vous exposez aux risques suivants: pièces brûlantes ou mobiles, électricité, produits chimiques, entre autres.

Roues et pneus

AVERTISSEMENT

L'usage de pneus non recommandés, endommagés, usés en dessous de l'indicateur d'usure de la bande de roulement ou incorrectement gonflés peut causer une perte de contrôle. Des pneus neufs ne fonctionneront à leur pleine capacité qu'après une période de rodage. L'efficacité des freins et du VSS ainsi que la maniabilité peuvent être réduites; soyez donc très prudent. Les pneus sont rodés après environ 300 km de conduite avec freinages fréquents. Si vous conduisez sans tourner souvent, prévoyez davantage de temps pour le rodage.

Les pneus sont spécialement conçus pour le roadster Spyder. N'utilisez que les pneus à structure radiale recommandés par BRP vendus chez les concessionnaires autorisés de roadstersCan-Am.

Lorsque le pneu arrière est retiré ou remplacé, faites ce qui suit:

- Vérifiez et nettoyez le palier et l'anneau d'étanchéité des pignons arrière. Remplacez si brisé ou endommagé.
- Vérifiez et nettoyez les paliers d'essieu arrière. Remplacez si brisé ou endommagé.

- Remplacez et lubrifiez l'anneau d'étanchéité de l'essieu arrière.
- Remplacez et lubrifiez le joint torique de l'essieu arrière.
- Vérifiez et nettoyez les manchons de frottement de l'essieu arrière. Remplacez si brisé ou endommagé.

Lorsque la roue arrière est retirée ou remplacée, faites ce qui suit:

- Remplacez l'écrou d'essieu arrière.
- Remplacez et lubrifiez l'anneau d'étanchéité de l'essieu arrière.
- Remplacez et lubrifiez le joint torique de l'essieu arrière.
- Vérifiez l'état de l'amortisseur de vibrations. Remplacez si brisé ou endommagé.

Pression des pneus

Vérifiez la pression lorsque les pneus sont froids, c'est-à-dire avant d'utiliser le véhicule. La pression des pneus varie selon la température de l'air. Révérifiez la pression si la température a changé (changement important des conditions météorologiques, conduite en montagne).

PRESSION DES PNEUS À FROID	
Pneus avant	103 kPa ± 14 kPa
Pneu arrière	193 kPa ± 14 kPa

REMARQUE: La différence de pression des pneus droit et gauche ne doit pas excéder 3.4 kPa.

État des pneus

Vérifiez si les pneus présentent:

- Des coupures, des fentes ou des craquelures
- Des bosses ou des boursouflures (partie latérale ou bande de roulement)

- Des clous ou d'autres corps étrangers (partie latérale ou bande de roulement)
- Des fuites d'air (sifflement) causées par une jante mal ajustée ou une valve de pneu défectueuse.

Si c'est le cas, faites réparer ou remplacer le pneu dès que possible par un concessionnaire autorisé de roadsters Can-Am.

Usure de la bande de roulement des pneus

Vérifiez la hauteur de la bande de roulement au moyen des indicateurs d'usure (lignes en caoutchouc dur à la base de la bande de roulement; voir l'élément 1 sur la photo plus bas). Faites la vérification à trois endroits sur la surface du pneu:

- Rebord extérieur
- Centre
- Rebord intérieur.

Les indicateurs d'usure apparaîtront au même niveau que la bande de roulement lorsque celle-ci est usée. Lorsqu'au moins un indicateur d'usure est au même niveau que la bande de roulement, faites remplacer le pneu dès que possible par un concessionnaire autorisé de roadsters Can-Am.

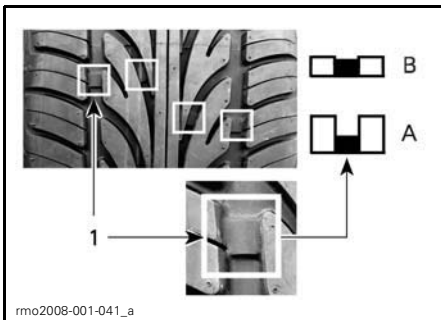

USURE DE LA BANDE DE ROULEMENT DES PNEUS

1. Indicateur d'usure de la bande de roulement
- A. Hauteur à l'état neuf de la bande de roulement
 B. Hauteur minimale de la bande de roulement; remplacez le pneu

Il est normal que les pneus s'usent de façon inégale en fonction du type de conduite et des conditions de la chaussée. Les rebords intérieurs ou extérieurs des pneus avant et le centre du pneu arrière s'useront de façon inégale selon que vous conduisez le véhicule doucement ou énergiquement.

⚠ AVERTISSEMENT

Les pneus sont unidirectionnels. Ne permutez pas les roues gauche et droite. Si vous posez un pneu du mauvais côté, l'adhérence à la chaussée sera réduite et vous risquez de perdre la maîtrise du véhicule.

⚠ AVERTISSEMENT

Ne tentez pas de faire tourner une roue par son rayon, car vous pouvez vous coincer les doigts entre la roue et l'étrier de frein.

Permutation des pneus (avant)

Permutez les pneus avant lorsque la profondeur de la bande de roulement a atteint 4 mm. Vous optimiserez ainsi la durée des pneus.

⚠ AVERTISSEMENT

Les pneus sont unidirectionnels. Ne permutez pas les roues gauche et droite. Ne permutez pas les pneus sans les retirer des roues. Si vous posez un pneu du mauvais côté, l'adhérence à la chaussée sera réduite et vous risquez de perdre la maîtrise du véhicule.

⚠ ATTENTION Ne tentez pas de faire tourner une roue par son rayon, car vous pouvez vous coincer les doigts entre la roue et l'étrier de frein.

Formulaire d'enregistrement de pneus

Si un pneu fait l'objet d'un rappel, nous ne pourrions communiquer avec vous que si nous connaissons vos nom et adresse. En tant que fabricant de véhicule, BRP enregistre le numéro d'identification de pneu (N.I.P.) qui correspond au numéro d'identification du véhicule (N.I.V.) (consultez *IDENTIFICATION DU VÉHICULE*) et aux coordonnées du propriétaire actuel.

Si vous remplacez un pneu de votre véhicule, remplissez le *FORMULAIRE D'ENREGISTREMENT DE PNEUS* et faites-le parvenir au service à la clientèle du fabricant du pneu. Le formulaire d'enregistrement des pneus est disponible auprès des concessionnaires autorisés de roadsters Can-Am.

Courroie d'entraînement

Inspectez visuellement l'alignement et l'état de la courroie avant chaque randonnée.

Le réglage de l'alignement et de la flèche de la courroie doit toujours être fait par un concessionnaire autorisé de roadsters Can-Am en fonction du *TABEAU D'ENTRETIEN PÉRIODIQUE*.

Alignement de la courroie d'entraînement

Si la courroie déborde du rebord extérieur de l'épaulement externe du pignon, faites adéquatement aligner la courroie par un concessionnaire autorisé de roadsters Can-Am dès que possible.

REMARQUE: La courroie ne doit **PAS** être en contact avec l'épaulement du **PIGNON AVANT**.

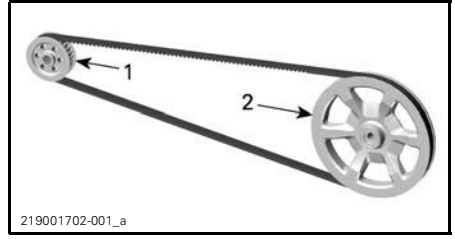

TYPIQUE

1. Pignon avant
2. Pignon arrière

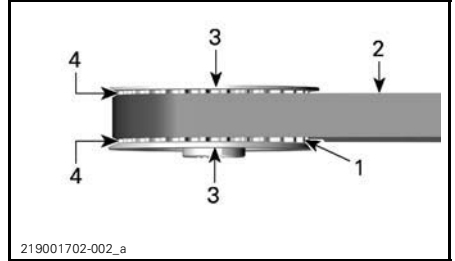

TYPIQUE - PIGNON AVANT

1. Dents du pignon avant
2. Courroie
3. Épaulement du pignon
4. Jeu entre l'épaulement et la courroie

Usure de la courroie d'entraînement



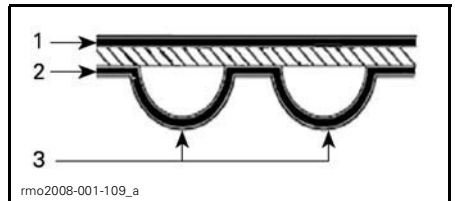





Inspectez la courroie d'entraînement la transmission étant au point mort, le moteur étant arrêté et le véhicule étant sur une surface spacieuse de niveau, car vous aurez à faire rouler le véhicule vers l'avant ou l'arrière pour examiner la courroie sur toute sa longueur.



SURFACES DE LA COURROIE D'ENTRAÎNEMENT

1. Surface externe
2. Surface dentée
3. Dent

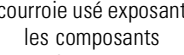
Vérifier ce qui suit:

USURE	MESURE CORRECTIVE
Bon état 	Aucune
Fendillement 	Surveillez la situation
Effritement mineur 	Surveillez la situation
Fissures ouvertes 	Remplacez la courroie
Crochet usé 	Remplacez la courroie
Dents manquantes 	Remplacez la courroie
Matériau de la courroie usé exposant les composants internes 	Remplacez la courroie
Domages provoqués par des cailloux 	Remplacez la courroie

REMARQUE: Si la courroie est fendillée, il n'est pas nécessaire de remplacer la courroie mais vous devez la surveiller de près. Avec le temps, le fendillement peut se transformer en fissures ouvertes ou en dents manquantes, ce qui nécessitera le remplacement de la courroie. Si le centre de la courroie est endommagé, la courroie devra éventuellement être remplacée. Lorsque les fissures atteignent le rebord de la courroie, le bris de la courroie est imminent.

Lorsque vous remplacez la courroie d'entraînement, changez également les pignons pour prolonger la durée de vie de la nouvelle courroie d'entraînement.

Tension de la courroie d'entraînement

Si vous remarquez lors d'une randonnée que la courroie vibre ou qu'elle saute par-dessus des dents, faites régler la tension de la courroie aussitôt que possible par un concessionnaire autorisé de roadsters Can-Am.

Huile à moteur

Huile à moteur recommandée

La même huile lubrifie le moteur, la boîte de vitesses, l'embrayage et le module de commande hydraulique (HCM) des modèles SE6.

AVIS N'utilisez pas d'huile à moteur n'ayant pas été conçue spécifiquement pour les motocyclettes (embrayage à bain d'huile). Les huiles destinées aux automobiles contiennent des modificateurs de friction pouvant entraîner le glissement de l'embrayage.

Utilisez de l'HUILE SEMI-SYNTH. XPS 4-TEMPS (N/P 293 600 121) de BRP ou une huile 5W40 semi-synthétique ou synthétique certifiée JASO-MA en tant qu'alternative à l'huile recommandée. Vérifiez toujours l'étiquette de l'API sur le contenant d'huile.

AVIS N'ajoutez aucun additif à l'huile recommandée; cela pourrait mener à des défaillances de la boîte de vitesses et de l'embrayage.

Vérification du niveau d'huile à moteur

Pour que la vérification du niveau d'huile puisse se faire, le moteur doit être à sa température de fonctionnement normale.

1. Faites une randonnée d'au moins 15 km.
2. Stationnez le véhicule sur une surface de niveau.
3. Laissez le moteur tourner au ralenti 10 minutes.

⚠ AVERTISSEMENT

Les gaz d'échappement contiennent du monoxyde de carbone, une substance toxique qui peut rapidement s'accumuler dans un endroit clos ou mal ventilé. Le fait d'en respirer peut causer de graves blessures ou le décès. Faire tourner le moteur uniquement dans un endroit ouvert et bien ventilé.

AVIS Ajuster le niveau d'huile alors que le moteur est froid engendrera un trop-plein d'huile.

4. Arrêtez le moteur.

REMARQUE: Vérifiez le niveau d'huile dans les 2 minutes après avoir arrêté le moteur.

5. Retirez le couvercle de service latéral droit. Voir *PANNEAUX DE CARROSSERIE*.
6. Dévissez et retirez la jauge de niveau d'huile.

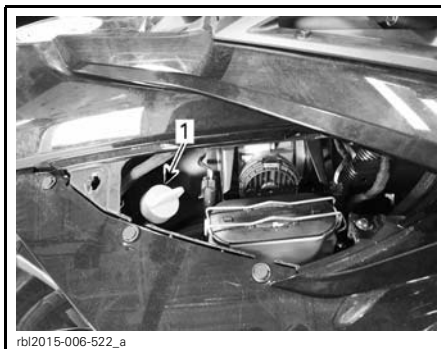

TYPIQUE

1. Jauge d'huile

7. Essuyez la jauge.
8. Réinsérez la jauge et vissez-la à fond
9. Dévissez et retirez de nouveau la jauge.
10. Vérifiez le niveau d'huile sur la jauge.

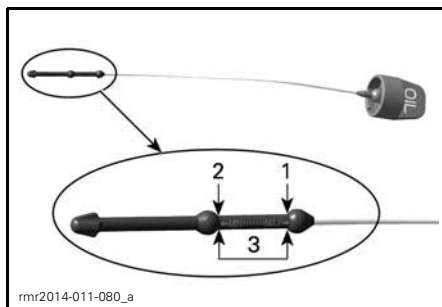

1. Marque supérieure (MAX)
2. Marque inférieure (MIN)
3. Niveau de fonctionnement, 0,5 L

Niveau d'huile entre les marques inférieure (MIN) et supérieure (MAX):

1. Ne pas ajouter d'huile.
2. Bien insérer et visser la jauge.
3. Installer le couvercle de service latéral droit.

Niveau d'huile sous la marque MIN:

1. Ajouter environ 500 ml d'huile recommandée.

REMARQUE: La quantité d'huile entre les marques MIN et MAX est de 500 ml.

2. Redémarrer le moteur et le laisser tourner au ralenti pendant 10 minutes.

⚠ AVERTISSEMENT

Les gaz d'échappement contiennent du monoxyde de carbone, une substance toxique qui peut rapidement s'accumuler dans un endroit clos ou mal ventilé. Le fait d'en respirer peut causer de graves blessures ou le décès. Faire tourner le moteur uniquement dans un endroit ouvert et bien ventilé.

AVIS Ajuster le niveau d'huile alors que le moteur est froid engendrera un trop-plein d'huile.

3. Arrêter le moteur.

REMARQUE: Vérifier le niveau d'huile dans les 2 minutes après avoir arrêté le moteur.

4. Revérifier le niveau d'huile.
5. Répéter les étapes ci-dessus jusqu'à ce que le niveau d'huile se situe entre les marques MIN et MAX. **Ne pas trop remplir.**
6. Insérer et serrer la jauge.
7. Installer le couvercle de service latéral droit.

Vidange d'huile à moteur et remplacement du filtre à huile

1. Avant de vidanger l'huile, stationner le véhicule sur une surface de niveau.

AVIS Remplacer l'huile à moteur ainsi que le filtre à huile en même temps. Vidanger l'huile lorsque le moteur est chaud.

⚠ ATTENTION L'huile à moteur peut être brûlante.

2. Enlever les panneaux de carrosserie droits suivants; consulter la sous-section *CARROSSERIE*:
 - Couvercle de service latéral
 - Panneau latéral.
3. Nettoyer la surface entourant le bouchon de vidange sous le couvercle du carter d'huile.
4. Mettre un bac de récupération approprié sous le couvercle du carter d'huile.
5. Enlever le bouchon de vidange d'huile et jeter la rondelle d'étanchéité ainsi que les joints toriques.

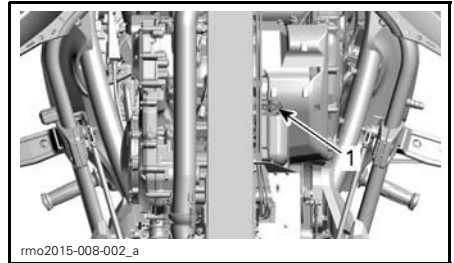

TYPIQUE

1. Bouchon de vidange
6. Retirer la jauge d'huile.
7. Laisser le temps à l'huile de s'écouler complètement.
8. Nettoyer la surface entourant le bouchon de vidange magnétique dans le couvercle d'embrayage.
9. Mettre un bac de récupération approprié sous le couvercle d'embrayage.
10. Enlever le bouchon de vidange magnétique et jeter la bague d'étanchéité.

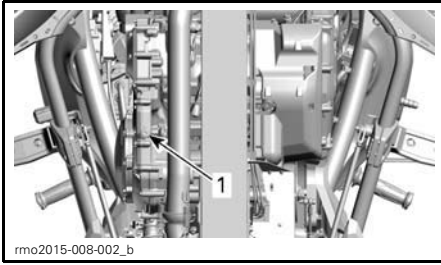

TYPIQUE

1. Bouchon de vidange magnétique

11. Enlever le couvercle de filtre à huile et jeter ses joints toriques.
12. Enlever et jeter le filtre à huile.

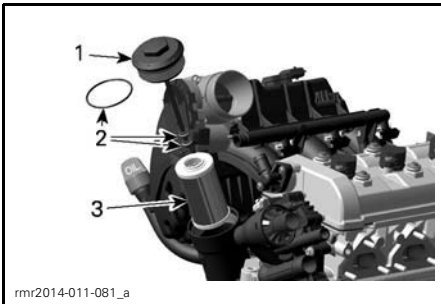

1. Couvercle du filtre à huile
2. Joints toriques
3. Filtre à huile

13. Laisser l'huile s'écouler complètement du couvercle d'embrayage.
14. Vérifier et nettoyer la cavité du filtre à huile (enlever tout contaminant et toute saleté).
15. Nettoyer l'aimant du bouchon de vidange magnétique.
16. Avec des rondelles d'étanchéité **NEUVES** ainsi que des joints toriques **NEUFS**, installer les deux bouchons de vidange.

AVIS Ne jamais réutiliser les bagues d'étanchéité ni les joints toriques. Toujours les remplacer par des neufs.

17. Serrer les deux bouchons de vidange au couple spécifié.

COUPLE DE SERRAGE	
Bouchon de vidange (couvercle du carter d'huile)	28 N•m ± 2 N•m

COUPLE DE SERRAGE	
Bouchon de vidange magnétique (couvercle d'embrayage)	20 N•m ± 2 N•m

18. Insérer le filtre à huile **NEUF**.
19. Installer les joints toriques **NEUFS** sur le couvercle du filtre à huile.
20. Installer le couvercle du filtre à huile et le serrer au couple spécifié.

COUPLE DE SERRAGE	
Couvercle du filtre à huile	25 N•m ± 3 N•m

21. Verser la quantité suivante d'huile recommandée dans le réservoir d'huile.

CONTENANCE EN HUILE		
MODÈLE		QUANTITÉ
SE6	Remplacement de l'huile à moteur ainsi que du filtre à huile	4.7 L
	Remplacement de l'huile à moteur, du filtre à huile et du filtre de surface HCM	4.9 L
SM6	Remplacement de l'huile à moteur ainsi que du filtre à huile	4.5 L

22. Réinsérer la jauge et la visser à fond.
23. Vérifier le niveau d'huile à moteur. Voir **VÉRIFICATION DU NIVEAU D'HUILE À MOTEUR** dans cette sous-section.

AVIS S'assurer que le voyant de basse pression d'huile s'éteint dans les 5 secondes suivant le démarrage du moteur. Si le voyant reste allumé pendant plus de 5 secondes, **ARRÊTER LE MOTEUR** et vérifier de nouveau le niveau d'huile.

24. S'assurer qu'il n'y a pas de fuites près du couvercle de filtre à huile à moteur, du bouchon de vidange magnétique (couvercle d'embrayage) et du bouchon de vidange (couvercle du carter d'huile).
25. Réinstaller tous les panneaux de carrosserie enlevés.
26. Se départir de l'huile usée conformément aux règlements environnementaux de sa région.

Filtre à air

Dépose du filtre à air

Voir la rubrique *PANNEAUX DE CARROSSERIE* à la sous-section *ÉQUIPEMENT* au besoin.

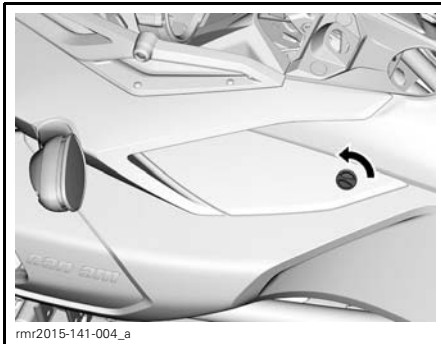

TYPIQUE - COUVERCLES DE SERVICE

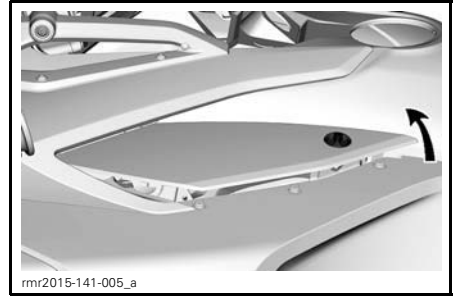

TYPIQUE

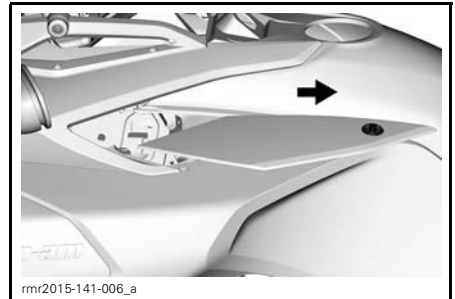

TYPIQUE

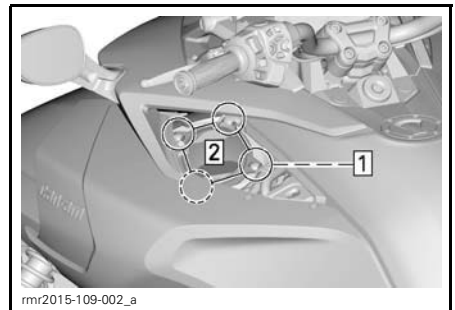

TYPIQUE

- Étape 1: Retirer les quatre vis
Étape 2: Retirer le couvercle du filtre à air

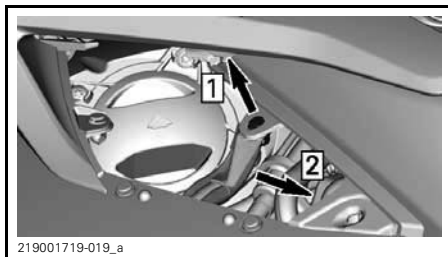

MODÈLES F3-T ET F3 LIMITED

1. Retirer le rivet de plastique
2. Déplacer le faisceau de fils

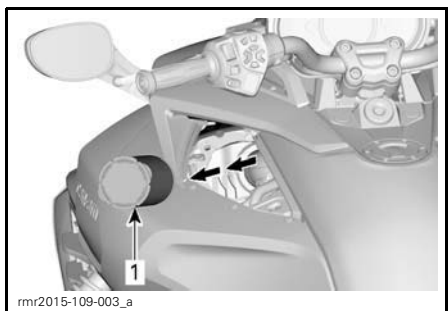

TYPIQUE - RETIRER LE FILTRE À AIR DU SILENCIEUX D'ADMISSION D'AIR

1. Filtre à air

AVIS Retirer lentement le filtre à air afin d'éviter que la poussière et les débris tombent dans la partie propre du silencieux d'admission d'air (passé le filtre à air).

Inspection du filtre à air

Vérifier si le filtre à air est propre et exempt de dommage.

AVIS Il n'est pas recommandé d'injecter de l'air comprimé sur le filtre en papier. Les fibres du papier pourraient être endommagés, ce qui réduirait sa capacité de filtration sur terrains poussiéreux.

AVIS Ne laver pas le filtre en papier au moyen d'une solution nettoyante.

AVIS Inspecter le silencieux d'admission d'air et enlever toute poussière ou débris en prenant soin de ne rien déplacer (et de ne pas souffler) à l'intérieur du côté propre de l'admission d'air du moteur (passé le filtre à air).

AVIS Enlever toute poussière ou débris qui auraient pu se déplacer à l'intérieur du côté propre du silencieux d'admission d'air (passé le filtre à air). Nettoyer en ramenant la poussière vers soi, et non en la poussant vers l'intérieur.

Remplacer le filtre au besoin selon le programme d'entretien recommandé et l'utilisation particulière du véhicule (surtout s'il est utilisé dans des environnements poussiéreux).

Installation du filtre à air

Pour l'installation, inverser les étapes de la dépose tout en prêtant attention aux points suivants:

S'assurer que l'anneau sur lequel repose le filtre à air est à plat et qu'il est bien positionné avant d'installer le filtre à air.

S'assurer que le filtre à air est orienté dans le bon sens.

REMARQUE: Il y a un endroit spécial sur le filtre pour noter la date et le kilométrage auxquels on a installé un filtre neuf.

Placer le couvercle de filtre à air sur le silencieux d'admission d'air.

Serrer les vis en croix.

COUPLE DE SERRAGE	
Vis de fixation du couvercle de filtre à air	3 N•m ± 0.5 N•m

Liquide de refroidissement du moteur

Vérification du niveau de liquide de refroidissement du moteur

⚠ AVERTISSEMENT

Lorsqu'on ouvre le réservoir, du liquide de refroidissement brûlant peut jaillir du réservoir si le moteur est chaud. Pour éviter de vous brûler, vérifiez le niveau de liquide de refroidissement lorsque le moteur est froid.

Remplissez le système de refroidissement d'un mélange à parts égales d'eau distillée et d'antigel.

Pour obtenir un rendement optimal, utilisez l'ANTIGEL LONGUE DURÉE (N/P 219 702 685) ou l'équivalent.

Le moteur étant froid, vérifiez comme suit le niveau de liquide de refroidissement:

1. Stationnez le véhicule sur une surface dure et de niveau.
2. Ouvrez le compartiment de rangement avant.
3. Retirez le couvercle de service avant. Voir *CARROSSERIE*.
4. Vérifiez le niveau de liquide de refroidissement du côté droit. Le niveau de liquide doit être visible, légèrement au-dessus de la marque «COLD».

REMARQUE: Si le moteur est chaud, le niveau de liquide doit être visible mais sans dépasser la marque «HOT».

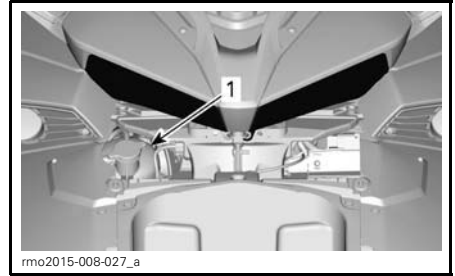

1. Bouchon du réservoir de liquide de refroidissement

5. Au besoin, ajoutez du liquide de refroidissement jusqu'à ce que le niveau soit visible dans le réservoir légèrement au-dessus de la marque «COLD». Utilisez un entonnoir pour éviter de renverser du liquide.
Ne pas trop remplir.
6. Cesser d'ajouter du liquide de refroidissement lorsque celui-ci commence à apparaître dans le tube.

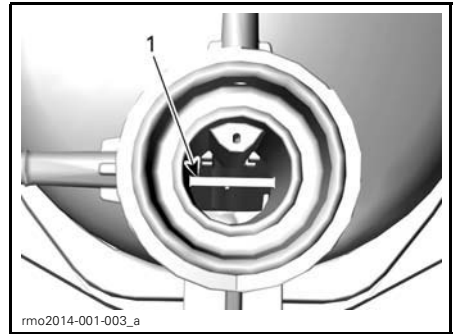

TYPIQUE

1. Ligne de référence du niveau du liquide de refroidissement

7. Remettez en place le couvercle de service.

REMARQUE: Si vous devez souvent ajouter du liquide de refroidissement, il y a peut-être des fuites ou un problème de moteur. Consultez un concessionnaire autorisé de roadsters Can-Am.

Freins

⚠ AVERTISSEMENT

Des freins neufs ne fonctionneront à leur pleine capacité qu'après une période de rodage. L'efficacité des freins peut être réduite; soyez donc très prudent. Les freins sont rodés après environ 300 km de conduite avec freinages fréquents. Si vous conduisez sans freiner souvent, prévoyez davantage de temps pour le rodage des freins.

Vérification du niveau de liquide de frein

N'utilisez que du liquide de frein DOT 4 provenant d'un contenant scellé.

Vérifiez le niveau de liquide de frein comme suit:

1. Stationnez le véhicule sur une surface dure et de niveau.
2. Retirez le couvercle de service latéral droit. Voir *PANNEAUX DE CARROSSERIE*.
3. Retirez le panneau latéral droit. Voir *PANNEAUX DE CARROSSERIE*.
4. Vérifiez le niveau de liquide de frein dans le réservoir. Le niveau devrait être au-dessus de la marque de minimum (MIN).

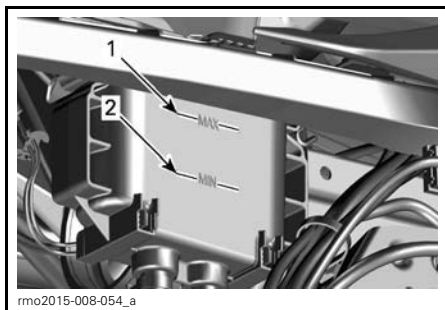

1. Marque de niveau maximum
2. Marque de niveau minimum

5. Ajoutez du liquide au besoin. Référez-vous à la sous-section *AJOUT DE LIQUIDE DE FREIN*

REMARQUE: Un bas niveau de liquide de frein peut révéler la présence de fuites ou de plaquettes de frein usées. Consultez un concessionnaire autorisé de roadsters Can-Am.

Ajout de liquide de frein

1. Enlever le bouchon de remplissage.

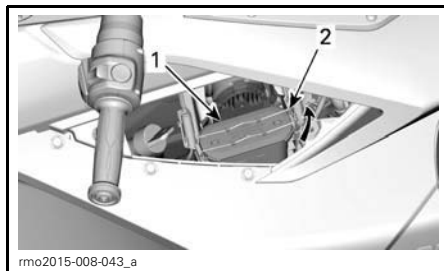

1. Bouchon de remplissage
2. Mécanisme de verrouillage du bouchon

⚠ AVERTISSEMENT

Nettoyer le bouchon de remplissage avant de l'enlever. N'utilisez que du liquide de frein DOT 4 provenant d'un contenant scellé.

2. Ajouter du liquide jusqu'à la marque de niveau maximum (MAX).

REMARQUE: Le remplacement des plaquettes de frein fera augmenter le niveau de liquide de frein. Si on remplace les plaquettes alors que le niveau de liquide de frein est à MAX, du liquide pourrait se renverser.

AVIS Le liquide de frein peut endommager les surfaces peintes ou les pièces en plastique. Essuyer tout liquide répandu.

3. Réinstaller le bouchon de remplissage et le verrouiller.
4. Installer le panneau latéral droit. Voir *PANNEAUX DE CARROSSERIE*.
5. Installer le couvercle de service latéral droit. Voir *PANNEAUX DE CARROSSERIE*.

Vérification du système de freinage

Les freins avant et arrière sont hydrauliques à disque. Les freins sont à ratrapage automatique d'usure; ils ne nécessitent aucun réglage.

La pédale de frein ne requiert aucun réglage non plus.

Pour conserver les freins en bon état, vérifiez les éléments suivants conformément au *TABLEAU D'ENTRETIEN PÉRIODIQUE*:

1. Vérifiez tout le système de freinage à la recherche de fuites de liquide.
2. Vérifiez si la pédale de frein est spongieuse.
3. Vérifiez si les disques de frein sont très usés et si leur surface est en bon état.
4. Vérifiez si les plaquettes de frein sont usées, endommagées ou desserrées.

S'il y a quelque problème que ce soit au niveau du système de freinage, consultez un concessionnaire autorisé de roadsters Can-Am.

Batterie

Emplacement de la batterie

La batterie se trouve dans le compartiment de rangement avant. Pour accéder à la batterie, ouvrir le compartiment de rangement avant.

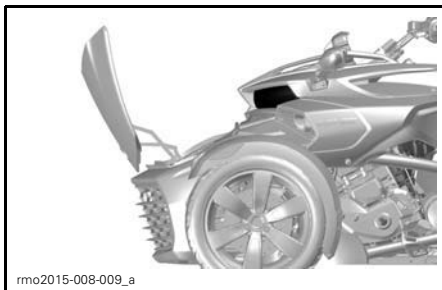

rmo2015-008-009_a

TYPIQUE - COMPARTIMENT DE RANGEMENT AVANT OUVERT

Retirer le panier. Voir *PANNEAUX DE CARROSSERIE*.

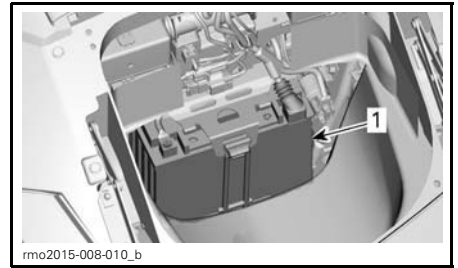

1. Batterie

Charge de la batterie

Le véhicule est équipé d'une batterie complètement scellée qui ne nécessite aucun entretien. Il n'est pas nécessaire d'ajouter de l'eau pour ajuster le niveau d'électrolyte. Il sera peut-être nécessaire de charger la batterie si le véhicule demeure inutilisé pendant au moins un mois.

Faites toujours remplacer la batterie par un concessionnaire autorisé de roadsters Can-Am.

⚠ AVERTISSEMENT

N'utilisez pas de batterie conventionnelle au plomb-acide. De l'acide pourrait couler par l'orifice de ventilation d'une batterie conventionnelle au plomb-acide. De l'acide pourrait également s'écouler si le bac de la batterie est fissuré ou endommagé, ce qui pourrait causer de graves brûlures.

On peut charger la batterie sans la retirer du véhicule.

AVIS Suivez les instructions qui accompagnent le chargeur de batterie. Une charge inadéquate pourrait endommager la batterie.

Pour charger la batterie, procédez comme suit:

1. Ouvrir le compartiment de rangement avant.
2. Enlever le panier. Voir *PANNEAUX DE CARROSSERIE*.
3. Branchez d'abord le câble ROUGE (+) à la borne correspondante.
4. Branchez le câble NOIR (-) à la borne correspondante.

AVIS Branchez toujours le câble ROUGE (+) en premier pour éviter d'endommager le système électrique du véhicule.

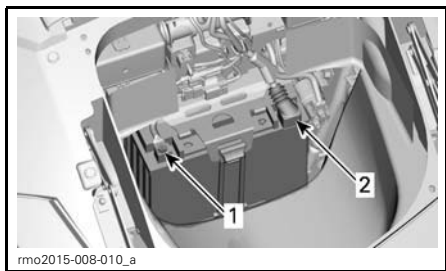

1. Borne NOIRE (-)
2. Borne ROUGE (+)

5. Mettez le chargeur de batterie en marche. La durée de la charge dépend du régime de charge.

Une fois la batterie chargée:

6. Débranchez d'abord le câble NOIR (-).
7. Débranchez le câble ROUGE (+).

AVIS Débranchez toujours le câble NOIR (-) en premier pour éviter d'endommager le système électrique du véhicule.

8. Remettre le panier en place et fermer le compartiment de rangement avant.

On peut utiliser un chargeur de batterie standard. Le régime de charge recommandé est de 2 A. Si la batterie

est à plat, on peut la recharger avec une batterie d'automobile (consultez la section *DÉPANNAGE*).

Pour une méthode de charge « maison », on peut utiliser un chargeur d'entretien qui chargera lentement la batterie. Ce type de chargeur peut rester branché pendant une longue période sans que cela endommage la batterie. Respectez toujours le temps de charge recommandé dans les instructions qui accompagnent le chargeur.

Liquide d'embrayage (modèle SM6)

Vérification du niveau de liquide d'embrayage

Vérifiez le niveau de liquide d'embrayage lorsque l'embrayage ne fonctionne pas normalement ou qu'il est difficile de changer de rapport avec le levier de changement de vitesses.

Le réservoir de liquide d'embrayage se trouve près du bouton de marche arrière (sur la poignée gauche du guidon).

Vérifiez le niveau de liquide d'embrayage comme suit:

1. Stationnez le véhicule sur une surface dure et de niveau.
2. Mettez le guidon bien droit afin que le dessus du réservoir de liquide d'embrayage soit à horizontale.
3. Essuyez la partie entourant le couvercle.
4. Dévissez les vis de fixation du couvercle.

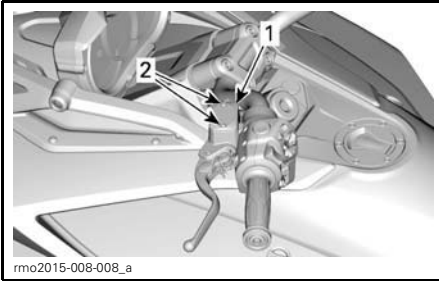

TYPIQUE

1. Couvercle du réservoir de liquide d'embrayage
2. Vis de fixation à retirer

5. Retirez délicatement le couvercle. Faites attention de ne pas échapper l'anneau d'étanchéité du couvercle.
6. Regardez à l'intérieur du réservoir afin de voir le niveau de liquide.

Vérifier le niveau de liquide d'embrayage à l'intérieur du réservoir:

- Il devrait être aligné avec la ligne du niveau de remplissage (protubérance sur la paroi du réservoir).

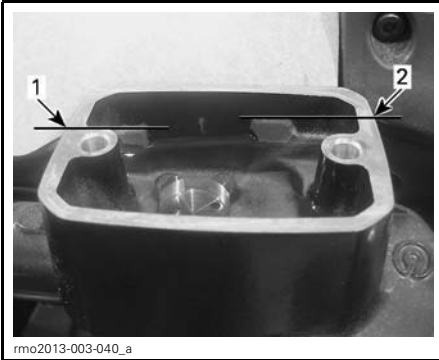

LIQUIDE PURGÉ À DES FINS DE CLARTÉ

1. Minimum
2. Maximum

Ajout de liquide d'embrayage

1. Si le niveau de liquide est inférieur à la recommandation, ajouter du liquide dans le réservoir jusqu'à la ligne du niveau de remplissage. N'utilisez que du liquide de frein DOT 4.

2. Ajoutez du liquide au besoin. **Ne pas trop remplir.**

AVIS Essayez immédiatement tout liquide répandu.

3. Pousser sur l'anneau d'étanchéité située à l'intérieur du bouchon.
4. Remettre le bouchon sur le réservoir.
5. Serrer les vis du bouchon.

COUPLE DE SERRAGE	
Vis du bouchon	1.35 N•m ± 0.15 N•m

Phares

Vérification de la visée du faisceau des phares (modèles nord-américains)

1. Assurez-vous que les pneus sont correctement gonflés. Consultez la *FICHE TECHNIQUE*.
2. Placez le véhicule à 10 m devant une surface d'essai comme le montre l'illustration. Assurez-vous que le véhicule est de niveau.

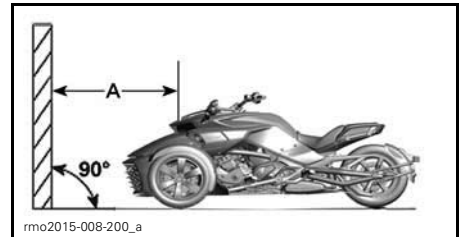

TYPIQUE

A. 10 m

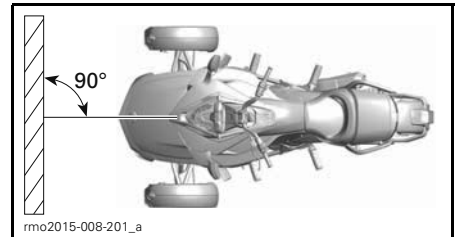

TYPIQUE

- Tracer, comme suit, 2 lignes parallèles au sol sur la surface d'essai:

LIGNES SUR LA SURFACE D'ESSAI	
Ligne A	644 mm au-dessus du sol
Ligne B	554 mm au-dessus du sol

- Faites asseoir quelqu'un à la place du conducteur.
- Sélectionnez les feux **de croisement**.
- Le faisceau des phares est bien réglé lorsque la ligne supérieure de la réflexion des phares se situe entre les marques.

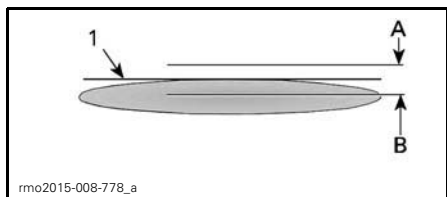

RÉFLEXION TYPIQUE SUR UNE SURFACE D'ESSAI (UN SEUL PHARE)

1. Ligne supérieure

A. Marque à 644 mm au-dessus du sol

B. Marque à 554 mm au-dessus du sol

Vérification de la visée du faisceau des phares (modèles européens, australiens et japonais)

- Assurez-vous que les pneus sont correctement gonflés. Consultez la *FICHE TECHNIQUE*.
- Placez le véhicule à 10 m devant une surface d'essai comme le montre l'illustration. Assurez-vous que le véhicule est de niveau.

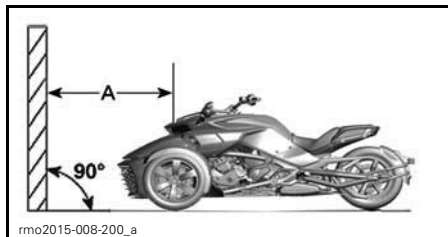

TYPIQUE

A. 10 m

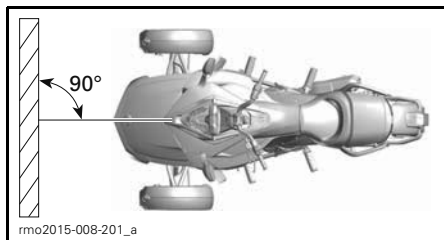

TYPIQUE

- Tracer, comme suit, 4 lignes parallèles au sol sur la surface d'essai:

LIGNES SUR LA SURFACE D'ESSAI	
Ligne A	688 mm
Ligne B	618 mm
Ligne C	564 mm
Ligne D	514 mm

- Faites asseoir quelqu'un à la place du conducteur.
- Sélectionnez les feux **de route**.
- Le faisceau des phares est bien réglé lorsque le point focal (point le plus lumineux) de la réflexion des phares se situe entre les marques supérieures.

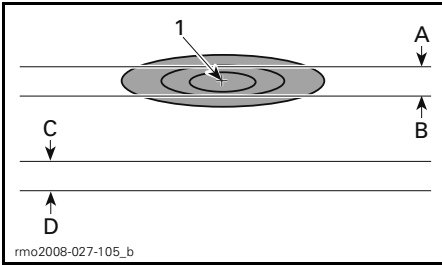

RÉFLEXION TYPIQUE SUR UNE SURFACE D'ESSAI - FEUX DE ROUTE (UN SEUL PHARE)

1. Point focal

- A. Marque à 688 mm au-dessus du sol
- B. Marque à 618 mm au-dessus du sol
- C. Marque à 564 mm au-dessus du sol
- D. Marque à 514 mm au-dessus du sol

- 7. Sélectionnez les feux de croisement.
- 8. Le faisceau des phares est bien réglé lorsque la ligne supérieure de la réflexion des phares se situe entre les marques inférieures.

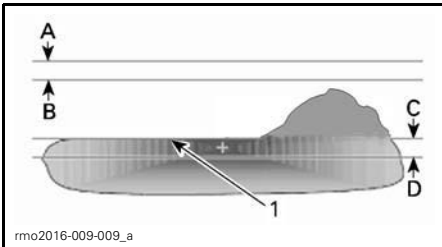

RÉFLEXION SUR UNE SURFACE D'ESSAI — FEUX DE CROISEMENT (UN SEUL PHARE)

1. Ligne supérieure

- A. Marque à 688 mm au-dessus du sol
- B. Marque à 618 mm au-dessus du sol
- C. Marque à 564 mm au-dessus du sol
- D. Marque à 514 mm au-dessus du sol

REMARQUE: Dans les pays où la conduite se fait à gauche, le point focal doit se situer à la gauche du véhicule.

Réglage de la visée du faisceau des phares (modèles nord-américains)

À l'aide d'une clé de 10 mm, tournez le dispositif de réglage sur le logement de phare pour régler chaque phare. Tournez dans le sens horaire pour élever le

phare et dans le sens antihoraire pour l'abaisser. Réglez les deux phares de la même façon.

REMARQUE: Ne pas dépasser un couple de serrage de 0.8 Nm.

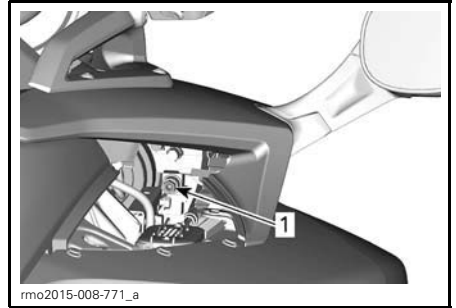

TYPIQUE - VUE DU CÔTÉ DROIT

1. Dispositif de réglage de phare

Réglage de la visée du faisceau des phares (modèles européens, australiens et japonais)

Feux de route

À l'aide d'une clé de 10 mm, tournez le dispositif de réglage sur le logement de phare pour régler chaque phare. Tournez dans le sens horaire pour élever le phare et dans le sens antihoraire pour l'abaisser. Réglez les deux phares de la même façon.

REMARQUE: Ne pas dépasser un couple de serrage de 0.8 Nm.

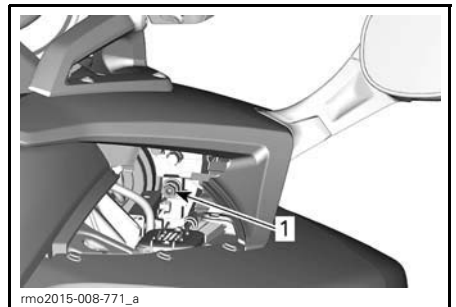

TYPIQUE - VUE DU CÔTÉ DROIT

1. Dispositif de réglage de phare

Feux de croisement

Voir la section *PANNEAUX DE CARROSSERIE* et retirer les pièces suivantes.

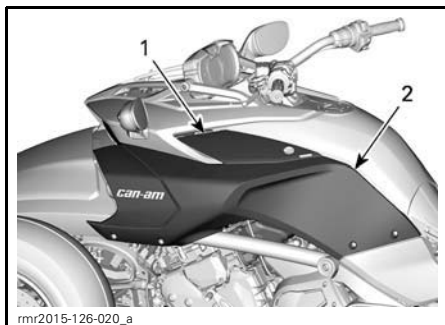

1. Couvercle de service latéral
2. Panneau latéral

Tourner la vis de réglage pour ajuster la hauteur du faisceau. Régler les deux phares de la même façon.

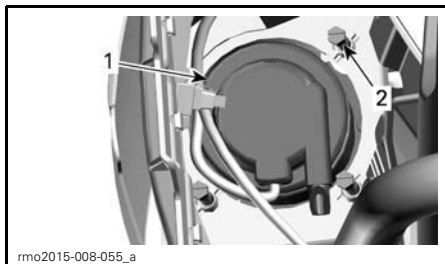

1. Feu de croisement
2. Vis de réglage

Nettoyage du ventilateur de radiateur

Pour accéder aux radiateurs, retirer la grille de calandre du véhicule.

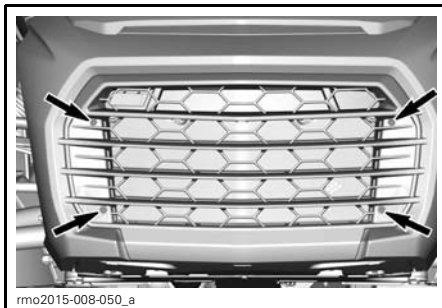

VIS DE FIXATION À ENLEVER

Sur les modèles F3-S, F3-T et F3 Limited, défaire les deux boutons-pression.

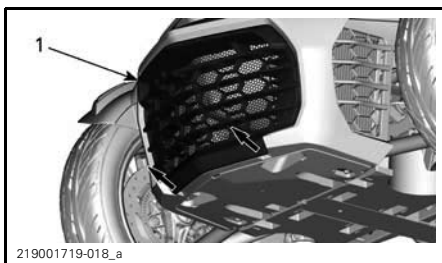

1. Nettoyage du radiateur

Enlever les débris et la poussière.

AVIS Ne pas utiliser de nettoyeur à pression.

ENTRETIEN DU VÉHICULE

Nettoyage du véhicule

Pour nettoyer le véhicule, **n'utilisez pas de nettoyeurs à haute pression** (comme ceux qu'on trouve dans les lave-autos), car ceux-ci pourraient endommager certaines pièces du véhicule.

AVIS Nettoyer les roues de chrome PVD avec de l'eau et un savon doux. Ne pas polir les roues de chrome PVD ni les nettoyer avec un produit à base d'acide ou abrasif.

AVIS Pour éviter d'endommager le pare-brise, ne le nettoyez pas avec un détergent alcalin ou acide, de l'essence ou un solvant.

AVIS Pour les finis mats, ne pas utiliser de cire, d'aérosol vendu au détail, ou d'autres produits utilisés sur de la peinture ordinaire. Ne pas nettoyer avec des substances abrasives. Ne pas utiliser de cireuses ni de nettoyeurs mécaniques, et ne pas frotter les surfaces vigoureusement.

Pour nettoyer le véhicule:

1. Rincez le véhicule à fond avec de l'eau pour déloger la saleté.
2. À l'aide d'un chiffon doux et propre, lavez le véhicule avec un mélange d'eau et de détergent doux comme les savons conçus spécialement pour les motocyclettes ou les automobiles.

REMARQUE: De l'eau tiède est efficace pour éliminer les insectes sur le pare-brise et les panneaux avant.

REMARQUE: Pour les finis mats, nettoyer à la main avec un gant de lavage et un détergent doux sans danger pour la peinture mate. Pour enlever les corps étrangers tels les insectes, utiliser un applicateur souple et un solvant doux. Bien mouiller la surface avant de la nettoyer. Frotter doucement.

3. Tout en lavant le véhicule, vérifiez s'il y a des traces de graisse ou d'huile. On peut utiliser le NETTOYANT POUR ROADSTER (N/P 219 701 703) ou un dégraissant doux pour automobiles. Suivez les instructions du fabricant à la lettre.
4. Séchez le véhicule à l'aide d'un chiffon ou d'une serviette douce.

REMARQUE: Il est possible que les véhicules dotés d'un fini peint mat nécessitent un nettoyage plus fréquent.

Protection du véhicule

Appliquer de la cire non abrasive sur les pièces de plastique.

AVIS Évitez d'appliquer de la cire ou de polir les surfaces mates (y compris les surfaces peintes mates).

SURFACES	RECOMMANDATIONS
Finis peints lustrés	Appliquer une cire non abrasive conçue pour les peintures recouvertes d'une couche transparente
Finis peints mats	Ne pas appliquer de cire
Finis mats	

On peut polir le pare-brise avec un agent de nettoyage/polissage pour plastiques.

AVIS N'appliquez pas d'enduit imperméabilisant sur le pare-brise.

AVERTISSEMENT

N'appliquez pas de protecteur de vinyle ou de plastique sur les sièges, sinon la surface deviendra glissante, et le conducteur ou le passager pourraient glisser et tomber du véhicule.

REMISAGE ET PRÉPARATION PRÉSAISONNIÈRE

Remisage

Si le véhicule ne servira pas pendant un minimum de quatre mois, en hiver par exemple, effectuez la procédure de remisage pour que le véhicule demeure en bon état.

BRP vous recommande de faire préparer votre véhicule en prévision du remisage par un concessionnaire autorisé de roadsters Can-Am, un atelier de réparation ou une personne de votre choix. Vous pouvez aussi procéder comme suit lorsque cela vous conviendra.

Pour préparer le véhicule en prévision d'un remisage:

1. Inspectez le véhicule et, au besoin, adressez-vous à un concessionnaire autorisé de roadsters Can-Am, un atelier de réparation ou une personne de votre choix pour l'entretien, la réparation ou le remplacement. Consultez la section *GARANTIE DU RENDEMENT DU SYSTÈME ANTIPOLLUTION DE L'EPA DES É.-U.* plus loin pour en savoir plus sur les réclamations de garantie.
2. Vidangez l'huile à moteur et remplacez le filtre. Adressez-vous à un concessionnaire autorisé de roadsters Can-Am, un atelier de réparation ou une personne de votre choix pour l'entretien, la réparation ou le remplacement.
3. Vérifiez le niveau de liquide de refroidissement, de liquide de frein et de liquide d'embrayage.
4. Faites le plein d'essence et ajoutez un stabilisateur de carburant, puis faites fonctionner le moteur pour éviter que de la rouille se forme et que l'essence se détériore. Suivez les directives du fabricant à la lettre.
5. Gonflez les pneus à la pression prescrite.
6. Nettoyez le véhicule.

7. Lubrifiez les câbles des commandes, les attaches, les barillettes de clé et les points de pivotement de tous les leviers.
8. Fermez et enclenchez tous les compartiments de rangement.
9. Recouvrez le véhicule d'une bâche imperméable. Évitez le plastique, les tissus enduits qui ne respirent pas ou les tissus analogues qui restreignent la circulation d'air et qui retiennent la chaleur et l'humidité.
10. Remisez le véhicule dans un endroit sec, à l'abri du soleil et où la température ambiante varie peu quotidiennement.
11. Chargez lentement la batterie une fois par mois; observez le régime de charge recommandé de 2 A. Il n'est pas nécessaire de retirer la batterie du véhicule.

Préparation pré-saisonnière

Après une période de remisage, on doit préparer et inspecter le véhicule.

Pour préparer le véhicule après une période de remisage:

1. Retirez la bâche et nettoyez le véhicule.
2. Chargez la batterie au besoin.
3. Effectuez la vérification de préutilisation, puis faites l'essai du véhicule à basse vitesse.

DÉPANNAGE

DIRECTIVES DE DIAGNOSTIC

AVIS Si le véhicule doit être transporté, ne le faites pas remorquer, car cela pourrait sérieusement l'endommager. Pour des instructions détaillées, consultez la rubrique *TRANSPORT DU VÉHICULE* dans la présente section.

Impossibilité de passer en première (modèle SM6)

Si, à l'arrêt, la boîte de vitesses ne passe pas en première:

1. Relâchez lentement le levier d'embrayage tout en appuyant légèrement sur le levier de changement de vitesses.
2. Lorsque vous sentez le levier de changement de vitesses passer en première, tirez sur le levier d'embrayage.

Impossibilité de passer au point mort (modèle SE6)

Si, à l'arrêt, la boîte de vitesses ne passe pas au point mort:

1. Le régime du moteur monte automatiquement à environ 1300 tr/min puis revient au ralenti.
2. Si cela ne fonctionne pas, essayez à nouveau de rétrograder.

Impossibilité de changer de vitesse (modèle SE6)

Faire transporter votre véhicule chez le concessionnaire autorisé de roadsters Can-Am le plus près.

Le moteur ne démarre pas

LE MOTEUR NE TOURNE PAS

1. Lecture non confirmée du message de sécurité affiché sur le tableau de bord multifonction.
 - Appuyez sur le bouton de *MODE (M)* pour confirmer la lecture du message.

LE MOTEUR NE TOURNE PAS (suite)

2. Interrupteur d'arrêt du moteur à «OFF».
 - Assurez-vous que l'interrupteur d'arrêt du moteur est à «ON».
3. Levier d'embrayage non engagé (modèle SM6).
 - Engagez le levier d'embrayage et tenez-le dans cette position.
4. Interrupteur d'allumage à «OFF».
 - Tournez l'interrupteur à «ON».
5. Batterie à plat ou connexions de batterie défectueuses.
 - Vérifiez la charge de la batterie. Rechargez au besoin (consultez la sous-section *PROCÉDURES D'ENTRETIEN*).
 - Vérifiez les connexions de la batterie dans le compartiment de rangement avant (consultez la sous-section *PROCÉDURES D'ENTRETIEN*).
6. Fusible grillé.
 - Vérifiez l'état du fusible (consultez la section *COMMENT REMPLACER LES FUSIBLES ET LES FEUX*).
7. Transmission embrayée (modèle SE6).
 - Appuyez sur la pédale de frein si la transmission est embrayée.

LE MOTEUR NE TOURNE PAS (suite)

8. Clé non lue.

Si le système antidémarrage ne peut pas lire la clé, le moteur ne démarrera pas. Les conditions suivantes peuvent faire en sorte que le système antidémarrage ne puisse pas lire la clé:

- Puce informatique endommagée
- Grand objet métallique près de la clé
- Appareil électronique près de la clé
- Deuxième clé codée électroniquement près de la clé principale
- Autre champ électromagnétique fort dans les environs de la clé
- *Si le moteur ne démarre pas et qu'un message d'erreur de clé apparaît dans l'indicateur, assurez-vous qu'aucune des conditions ci-dessus n'est présente. Si le problème persiste même si aucune des conditions ci-dessus n'est présente, consultez un concessionnaire autorisé de roadsters Can-Am.*

LE MOTEUR TOURNE MAIS NE DÉMARRE PAS

1. Bas niveau d'essence.

- *Remplissez le réservoir d'essence (consultez la sous-section PROCÉDURES DE BASE).*

2. Batterie faible.

- *Vérifiez la charge de la batterie. Rechargez au besoin (consultez la sous-section PROCÉDURES D'ENTRETIEN).*
- *Vérifiez les connexions de la batterie dans le compartiment de rangement avant.*







LE MOTEUR TOURNE MAIS NE DÉMARRE PAS (suite)





3. Problème de gestion du moteur.

- *Vérifiez si le voyant du moteur est allumé au démarrage. Adressez-vous à un concessionnaire autorisé de roadsters Can-Am, un atelier de réparation ou une personne de votre choix pour l'entretien, la réparation ou le remplacement. Consultez la section GARANTIE DU RENDEMENT DU SYSTÈME ANTIPOLLUTION DE L'EPA DES É.-U. plus loin pour en savoir plus sur les réclamations de garantie.*

MESSAGES DE L'INDICATEUR MULTIFONCTION

Des renseignements importants sur l'état du véhicule sont affichés sur l'indicateur multifonction. Lors du démarrage, regardez toujours si des messages spéciaux ou des voyants sont affichés sur l'indicateur.

VOYANTS (DÉFAILLANCES)			
VOYANT(S)	AVERTISSEMENT NUMÉRIQUE	CAUSE	QUE FAIRE?
 CLIGNOTE	Aucun	Défaillance du capteur de position de boîte de vitesses	<ul style="list-style-type: none"> – Arrêtez le véhicule et laissez-le atteindre le point mort. *Faites réparer le véhicule par un concessionnaire autorisé de roadsters Can-Am.
Aucun	«MAUVAISE CLE»	Mauvaise clé ou clé défectueuse	Utilisez la clé programmée pour le véhicule ou communiquez avec un concessionnaire autorisé de roadsters Can-Am.
 ALLUMÉ	«SURCHAUFFE»	Le moteur surchauffe	<ul style="list-style-type: none"> - Arrêtez et attendez que le moteur refroidisse. - Vérifiez s'il y a des fuites. - Vérifiez le niveau de liquide de refroidissement et rectifiez-le au besoin (consultez la sous-section <i>PROCÉDURES D'ENTRETIEN</i>).
 ALLUMÉ	«TENSION FAIBLE BATT» ou «TENSION ELEVEE BATT»	Faible tension ou tension élevée de la batterie	<ul style="list-style-type: none"> - Rechargez la batterie (consultez la sous-section <i>PROCÉDURES D'ENTRETIEN</i>). - Vérifiez les connexions de la batterie. *Faites transporter le véhicule chez le concessionnaire autorisé de roadsters Can-Am le plus près.
 ALLUMÉ	«ANOMALIE ABS»	Anomalie de l'ABS. L'ABS ne fonctionne pas	*Faites transporter le véhicule chez le concessionnaire autorisé de roadsters Can-Am le plus près.
 ALLUMÉ	AUCUN	Anomalie du système de stabilité du véhicule	*Faites transporter le véhicule chez le concessionnaire autorisé de roadsters Can-Am le plus près.
Aucun		Anomalie de la suspension pneumatique	<ul style="list-style-type: none"> – Vérifiez la pression dans le ressort pneumatique. – Vérifiez le capteur de position de la suspension arrière. – Faites transporter le véhicule chez le concessionnaire autorisé de roadsters Can-Am le plus près pour faire vérifier le calibrage des valeurs min/max de la suspension pneumatique.

VOYANTS (DÉFAILLANCES)			
VOYANT(S)	AVERTISSEMENT NUMÉRIQUE	CAUSE	QUE FAIRE?
 ALLUMÉ	«ANOMALIE EBD»	Anomalie du répartiteur de force de freinage	*Faites transporter le véhicule chez le concessionnaire autorisé de roadsters Can-Am le plus près.
	«DEFAILLANCE FREINS»	Bas niveau de liquide de frein ou capteur défectueux	- Vérifiez s'il y a des fuites de liquide de frein. - Vérifiez le niveau du liquide de frein et rectifiez-le au besoin (consultez la sous-section <i>PROCÉDURES D'ENTRETIEN</i>).
 ALLUMÉ+CLIGNOTE LORSQUE LA CLÉ EST À «OFF»	AUCUN	Frein de stationnement défectueux ou composante défectueuse Frein de stationnement non engagé après qu'on a tourné la clé à OFF	- Assurez-vous que la tension de la batterie est au moins à 11 V. - Vérifier le fusible n° 1 dans la boîte à fusibles droite (voir la sous section <i>PROCÉDURES D'ENTRETIEN</i>). *Faites transporter le véhicule chez le concessionnaire autorisé de roadsters Can-Am le plus près.
 ALLUMÉ	«ANOMALIE MOTEUR»	Défaillance d'un composant de gestion moteur	Retirez la clé, attendez 20 secondes et réinsérez la clé.
	«VERIFIER DPS»	Défaillance d'un composant du système de servodirection dynamique	Faites réparer le véhicule par un concessionnaire autorisé de roadsters Can-Am.
	«VERIFIER TRANSMISSION»	Défaillance d'une composante du module de commande de la transmission	- Retirez la clé, attendez 20 secondes et réinsérez la clé. - Faites réparer le véhicule par un concessionnaire autorisé de roadsters Can-Am
 CLIGNOTE	«MODE D'URGENCE»	Défaillance importante d'un composant de gestion moteur ou du système de stabilité du véhicule	- Faites réparer le véhicule par un concessionnaire autorisé de roadsters Can-Am.
 ALLUMÉ	AUCUN	Basse pression d'huile	- Vérifiez s'il y a des fuites d'huile. - Vérifiez le niveau d'huile et rectifiez-le au besoin (consultez la sous-section <i>PROCÉDURES D'ENTRETIEN</i>).

Note: Une combinaison de deux avertissements différents peut se produire.

- * BRP recommande de faire transporter le véhicule lorsque celui-ci est en mode d'urgence «LIMP HOME». Si vous conduisez le véhicule en mode d'urgence, évitez les manoeuvres brusques et rendez-vous immédiatement chez le concessionnaire autorisé de roadsters Can-Am le plus près pour faire examiner votre véhicule. En mode d'urgence, le régime moteur est restreint et la vitesse maximale du véhicule est réduite.

QUE FAIRE DANS LES CIRCONSTANCES SUIVANTES

Clés perdues

Dès que possible, faites faire une autre clé par un concessionnaire autorisé de roadsters Can-Am à l'aide de votre clé de rechange. **Si les deux clés sont perdues**, le propriétaire du véhicule devra faire remplacer à ses frais l'interrupteur d'allumage et le bouchon du réservoir d'essence.

Pneu à plat

Si un pneu présente une perforation **majeure** dans la bande de roulement et est complètement dégonflé, faites transporter le véhicule chez le concessionnaire autorisé de roadsters Can-Am le plus près. Consultez la rubrique *TRANSPORT DU VÉHICULE* dans cette section pour obtenir les instructions de transport.

Si un pneu présente une perforation **mineure** due à un clou ou un caillou et n'est pas complètement dégonflé, on peut le réparer de façon temporaire. Pour réparer temporairement un pneu, utilisez un scellant à pneus autogonflant ou un nécessaire de réparation. Suivez les instructions qui accompagnent le nécessaire de réparation. Faites réparer ou remplacer le pneu **dès que possible** par un concessionnaire autorisé de roadsters Can-Am.

Lorsqu'un pneu est réparé de façon temporaire, conduisez lentement et avec prudence, et vérifiez souvent la pression du pneu jusqu'à ce qu'il soit remplacé ou réparé de façon permanente.

Batterie à plat

Si la batterie est à plat ou trop faible pour lancer le moteur, on peut la survolter à l'aide d'une batterie.

AVERTISSEMENT

Branchez les câbles de survoltage conformément aux instructions. Une batterie peut émettre des gaz explosifs qui peuvent s'enflammer si les câbles de survoltage ne sont pas branchés correctement.

Pour survolter la batterie, faites ce qui suit:

1. Si on utilise un autre véhicule pour survolter la batterie, rapprochez celui-ci le plus possible du roadster Spyder (de préférence devant). Les véhicules ne doivent pas se toucher.
2. Mettez la transmission du roadster au POINT MORT (N) et actionnez le frein de stationnement.

REMARQUE: Si la tension de la batterie est inférieure à 11 V, le frein de stationnement ne pourra être activé.

3. Éteignez le moteur et tous les accessoires électriques de l'autre véhicule.
4. Ouvrez le capot de l'autre véhicule.
5. Ouvrir le compartiment de rangement avant du roadster Spyder.
6. Assurez-vous que l'interrupteur d'allumage est à «OFF».
7. Enlever le panier. Voir *PANNEAUX DE CARROSSERIE*.
8. Branchez une extrémité du câble de survoltage ROUGE (+) à la borne POSITIVE (+) du roadster Spyder.
9. Branchez l'autre extrémité du câble de survoltage ROUGE (+) à la borne POSITIVE (+) de la batterie d'appoint.
10. Branchez une extrémité du câble de survoltage NOIR (-) à la borne NÉGATIVE (-) de la batterie d'appoint.

11. Branchez l'autre extrémité du câble de survoltage NOIR (-) à la borne NÉGATIVE (-) du roadster Spyder.

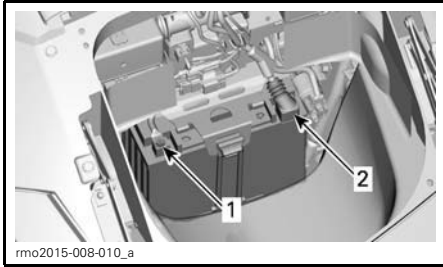

1. Borne NOIRE (-)
2. Borne ROUGE (+)

12. Démarrez le véhicule équipé de la batterie d'appoint et faites tourner le moteur au ralenti quelques minutes.

13. Placez-vous du côté droit du roadster Spyder, actionnez les freins et démarrez le moteur. Si le moteur ne tourne pas ou tourne lentement, vérifiez les câbles de survoltage pour vous assurer qu'ils offrent un bon contact puis réessayez.

Si le moteur ne démarre toujours pas, il peut y avoir un problème au niveau du système de démarrage. Faites transporter le véhicule (consultez *TRANSPORT DU VÉHICULE* dans cette section) chez le concessionnaire autorisé de roadsters Can-Am le plus près pour qu'il soit réparé.

14. Dès que le moteur démarre, débranchez les deux câbles de démarrage dans l'ordre inverse de leur branchement; commencez pas débrancher le câble NOIR (-) relié au roadster Spyder.
15. Dès que possible, faites recharger la batterie avec un chargeur de batterie (consultez les *PROCÉDURES D'ENTRETIEN*) ou adressez-vous à un service qualifié.

Si le moteur s'arrête peu après que la batterie a été survoltée ou lorsqu'on débranche les câbles de survoltage, il peut y avoir un problème au niveau du système de charge. Faites transporter le véhicule (consultez *TRANSPORT DU VÉHICULE*) chez le concessionnaire autorisé de roadsters Can-Am le plus près pour qu'il soit réparé.

Après avoir rechargé la batterie, faites inspecter le véhicule par un concessionnaire autorisé de roadsters Can-Am.

COMMENT REMPLACER LES FUSIBLES ET LES FEUX

Fusibles

Si un accessoire électrique du véhicule cesse de fonctionner, vérifiez si un fusible est grillé et remplacez-le au besoin.

Si l'accessoire électrique ne fonctionne toujours pas, faites examiner le véhicule par un concessionnaire autorisé de roadsters Can-Am.

Emplacement des fusibles

Les fusibles se trouvent à l'intérieur du compartiment de rangement avant.

Pour accéder aux boîtes à fusibles, ouvrir le compartiment de rangement avant.

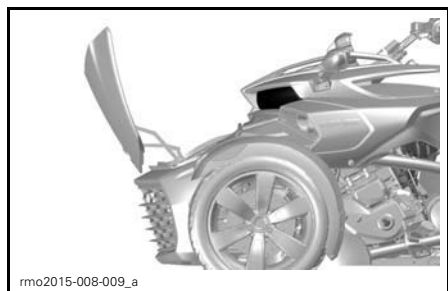

TYPIQUE - COMPARTIMENT DE RANGEMENT AVANT OUVERT

Retirer le panier du véhicule. Voir *PANNEAUX DE CARROSSERIE*.

Appuyer sur le couvercle de boîte à fusibles puis tirer pour l'enlever.

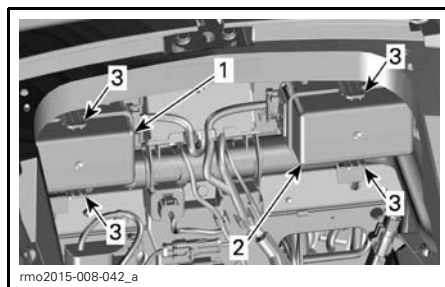

À L'INTÉRIEUR DU COMPARTIMENT DE RANGEMENT AVANT

1. Couvercle de service droit des fusibles
2. Couvercle de service gauche des fusibles
3. Pattes

Description des fusibles

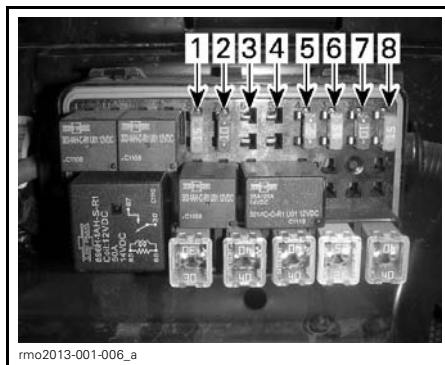

FUSIBLES - BOÎTE À FUSIBLE GAUCHE

REMARQUE: Pour identifier correctement les fusibles, se référer à l'autocollant situé entre les deux boîtes à fusibles.

Boîte à fusibles gauche

FUSIBLE N°	DESCRIPTION	CALIBRE
1	Combiné / Connecteur de diagnostic (DLC)	15 A
2	Activation de l'ECM / VCM / MSR et DESS / SAS	10 A
3	Alternateur	10 A
4	PBM	20 A

FUSIBLE N°	DESCRIPTION	CALIBRE
5	ECM	5 A
6	Injecteurs / Bobines	15 A
7	Activation du TCM, DPS / Combiné	10 A
8	H02S / CAPS / Pompe à carburant / EVAP / CSV	15 A

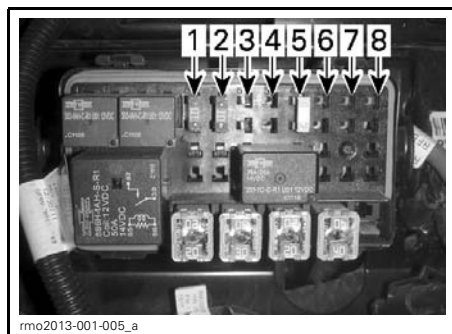

FUSIBLES - BOÎTE À FUSIBLES DROITE

Boîte à fusibles droite

FUSIBLE N°	DESCRIPTION	CALIBRE
1	Feux de jour / Feux de stationnement / Éclairage de plaque d'immatriculation	15 A
2	Feux de freinage / de détresse	10 A
3	Radio (si le véhicule en est équipé)	15 A
4	GPS (si le véhicule n'est pas équipé d'une radio)	5 A
5	Relais acc. de délestage de charge	50 A
6	Circuits d'accessoires	10 A
7	NON UTILISÉS	
8		

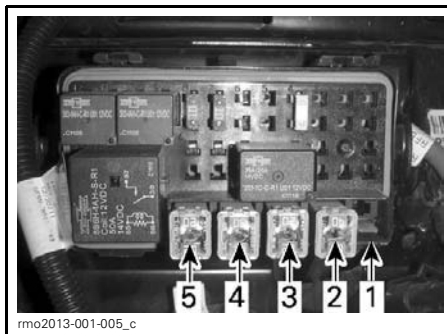

FUSIBLES JCcase - BOÎTE À FUSIBLES DROITE

Boîte à fusibles JCcase gauche

FUSIBLE JCcase N°	DESCRIPTION	CALIBRE
1	Commande principale	40 A
2	DPS	25 A
3	Pompe du VCM	40 A
4	Pompe du VCM	40 A
5	Non utilisé	

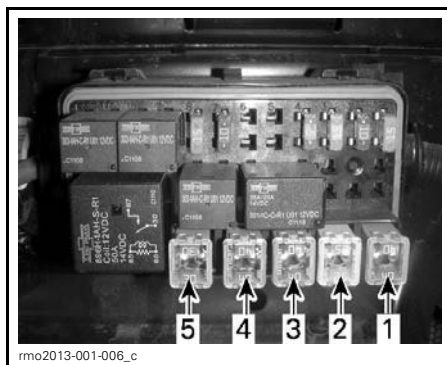

FUSIBLES JCcase - BOÎTE À FUSIBLES GAUCHE

Boîte à fusibles JCase droite

FUSIBLE JCASE N°	DESCRIPTION	CALIBRE
1	Ventilateur	30 A
2	Accessoires	40 A
3	Solénoïdes du TCM	20 A
4	Feux de croisement	30 A
5	Feux de route	20 A

Remplacement des fusibles

1. Mettez l'interrupteur d'allumage à «OFF».
2. Retirez le fusible.
3. Vérifiez si le filament est fondu.

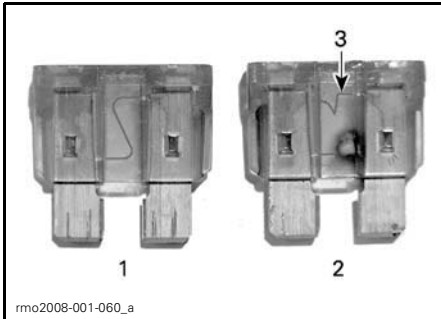
**FUSIBLE**

1. Fusible en bon état
2. Fusible grillé
3. Filament fondu

4. Remplacez le fusible par un autre de même calibre. Des fusibles de rechange se trouvent dans le couvercle de la boîte à fusibles.

⚠ AVERTISSEMENT

L'utilisation d'un fusible de calibre supérieur pourrait causer de graves dommages et provoquer un incendie.

5. Pour fermer les couvercles de boîtes à fusibles, placer les couvercles sur les fusibles et pousser délicatement jusqu'à entendre un dé clic.
6. Pour fermer les couvercles de service des fusibles, déposer les couvercles au-dessus des boîtes de fusible et pousser délicatement jusqu'à ce que les couvercles de service des fusibles s'enclenchent.
7. Installez le panier et fermez le compartiment de rangement avant.

Feux

Si un feu du véhicule cesse de fonctionner, remplacez son ampoule.

Si le feu ne fonctionne toujours pas, confiez le véhicule à un concessionnaire autorisé de roadsters Can-Am.

⚠ ATTENTION Mettez toujours l'interrupteur d'allumage à «OFF» avant de remplacer une ampoule afin d'éviter tout choc électrique.

Vérifiez toujours le fonctionnement du feu après avoir remplacé l'ampoule.

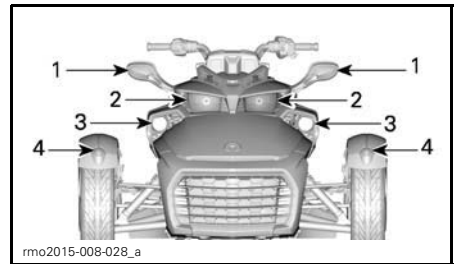
**TYPIQUE - EMPLACEMENT DES FEUX – AVANT DU VÉHICULE – MODÈLES F3 BASE ET F3-S NORD-AMÉRICAINS**

1. Clignotants
2. Phares
3. Phares antibrouillard (en option)
4. Feux de position

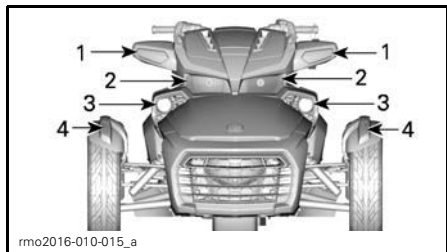

rmo2016-010-015_a
TYPIQUE - EMBLACEMENT DES FEUX – AVANT DU VÉHICULE — MODÈLES F3-T ET F3 LIMITED NORD-AMÉRICAINS

1. Clignotants
2. Phares
3. Phares antibrouillard (en option)
4. Feux de position

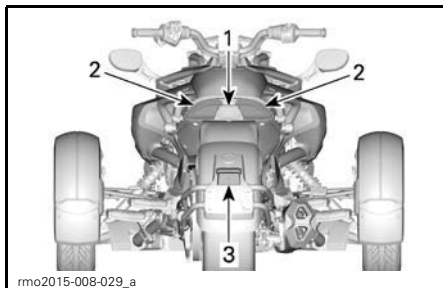

rmo2015-008-029_a
TYPIQUE - EMBLACEMENT DES FEUX – ARRIÈRE DU VÉHICULE — MODÈLES F3 BASE ET F3-S NORD-AMÉRICAINS

1. Feu de marche arrière
2. Feux arrière/de freinage/clignotants
3. Feu de plaque d'immatriculation

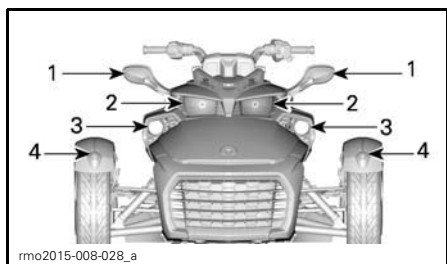

rmo2015-008-028_a
TYPIQUE - EMBLACEMENT DES FEUX – AVANT DU VÉHICULE — MODÈLES F3 BASE ET F3-S EUROPÉENS, AUSTRALIENS ET JAPONAIS

1. Clignotants
2. Phares — feux de route
3. Phares — feux de croisement
4. Feux de position

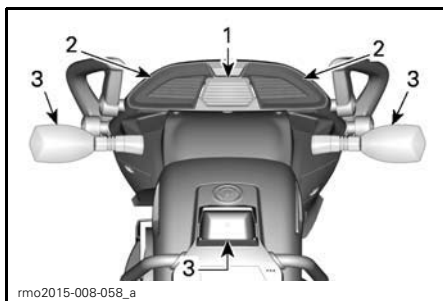

rmo2015-008-058_a
TYPIQUE - EMBLACEMENT DES FEUX – ARRIÈRE DU VÉHICULE — TOUS LES MODÈLES SAUF LES MODÈLES F3 LIMITED ET F3-T, NORD-AMÉRICAINS ET JAPONAIS

1. Feu de marche arrière
2. Feu arrière/de freinage
3. Clignotant
4. Feu de plaque d'immatriculation

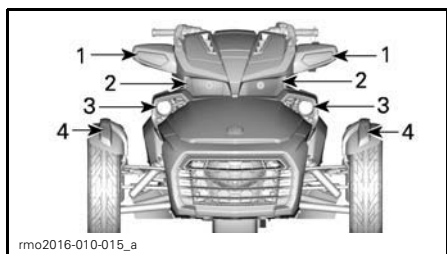

rmo2016-010-015_a
TYPIQUE - EMBLACEMENT DES FEUX – AVANT DU VÉHICULE — MODÈLES F3-T ET F3 LIMITED EUROPÉENS, AUSTRALIENS ET JAPONAIS

1. Clignotants
2. Phares — feux de route
3. Phares — feux de croisement
4. Feux de position

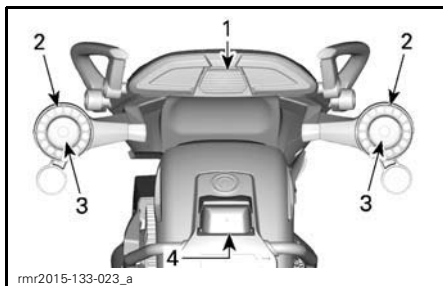

rnr2015-133-023_a
TYPIQUE - EMBLACEMENT DES FEUX – ARRIÈRE DU VÉHICULE — MODÈLES F3 BASE ET F3-S JAPONAIS

1. Feu de marche arrière
2. Feu arrière/de freinage
3. Clignotant
4. Feu de plaque d'immatriculation

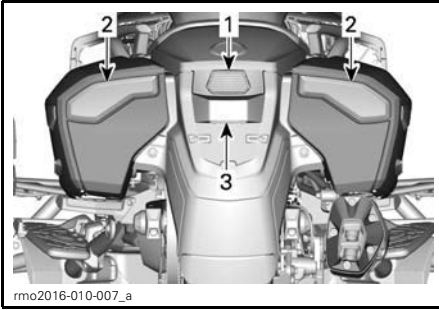

rmo2016-010-007_a

TYPIQUE - EMBLACEMENT DES FEUX – ARRIÈRE DU VÉHICULE — MODÈLES F3-T - TOUS LES PAYS

1. Feu de marche arrière
2. Feu arrière/de freinage/clignotant
3. Feu de plaque d'immatriculation

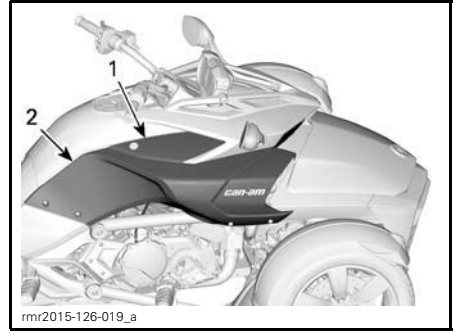

rmr2015-126-019_a

TYPIQUE - VUE DU CÔTÉ DROIT; CÔTÉ GAUCHE SIMILAIRE

1. Couverture de service latéral
2. Panneau latéral

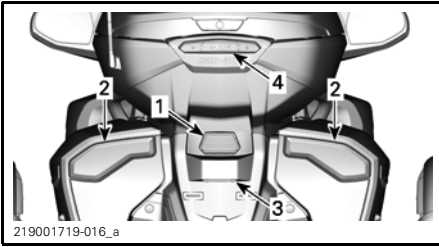

219001719-016_a

TYPIQUE - EMBLACEMENT DES FEUX — ARRIÈRE DU VÉHICULE — MODÈLES F3 LIMITED - TOUS LES PAYS

1. Feu de marche arrière
2. Feu arrière/de freinage/clignotant
3. Feu de plaque d'immatriculation
4. Feu arrière/de freinage (fonctionnel sur les modèles C/U seulement)

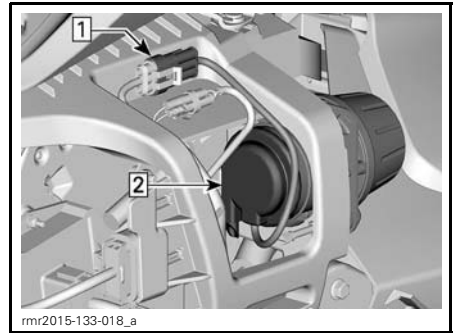

rmr2015-133-018_a

Étape 1: Débrancher le feu du faisceau de fils du véhicule

Étape 2: Enlever le capuchon de caoutchouc

Phare - Feux de croisement

Modèles australiens, européens et japonais

Se référer à la sous-section **PANNEAUX DE CARROSSERIE** et retirer ce qui suit.

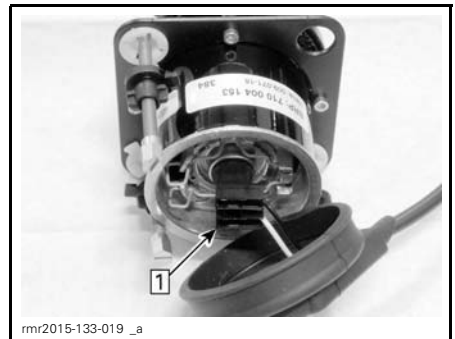

rmr2015-133-019_a

Étape 1: Retirer le connecteur de l'ampoule



Étape 1: Détacher les attaches à ressort

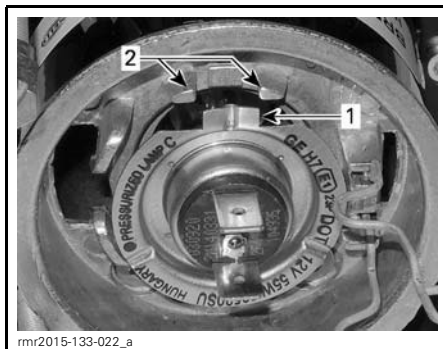

1. Patte d'alignement de l'ampoule
2. Pattes d'alignement sur le boîtier de phare

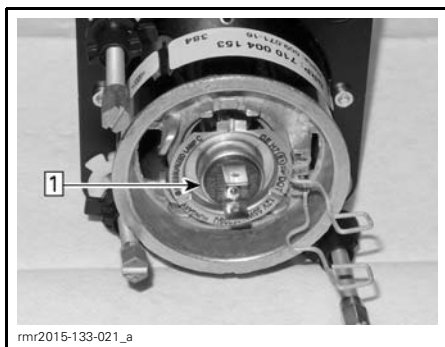

Étape 1: Extraire l'ampoule du boîtier

Réinstaller les pièces enlevées en inversant l'ordre de leur dépose en prêtant attention aux points suivants.

AVIS Ne jamais toucher la partie de verre d'une ampoule halogène avec les doigts car sa durée sera réduite. Si on y a touché, la nettoyer avec de l'alcool isopropylique pour enlever le film gras laissé par les doigts.

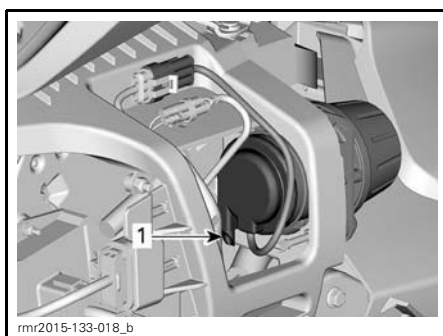

1. Tube de ventilation orienté vers le bas

AVIS Ne pas trop serrer les vis. La moindre déformation du panneau à proximité des vis indique qu'elles sont trop serrées. On risque d'endommager le panneau.

S'assurer que les phares fonctionnent.

Phare - Feux de route (modèles F3 Base et F3-S)

Modèles F3 Base

1. Enlever les vis de fixation qui retiennent le couvercle de traverse supérieure à la traverse supérieure.

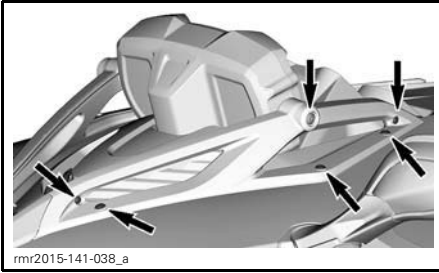

TYPIQUE - VIS DE FIXATION À ENLEVER

2. Enlever les vis de fixation qui retiennent la traverse supérieure au véhicule.

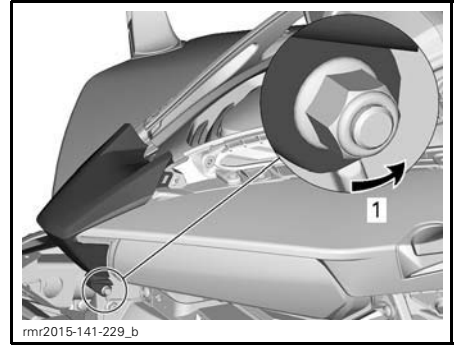

TYPIQUE - FAIRE TOURNER LE NEZ DE CONSOLE

1. Desserrer la vis de fixation

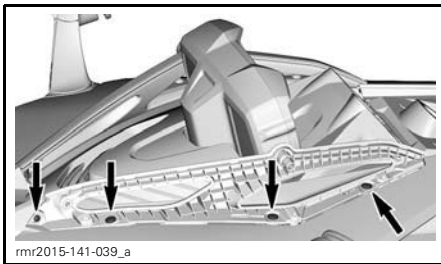

TYPIQUE - VIS DE FIXATION À ENLEVER

Modèles F3-S

3. Retirer les vis de fixation qui retiennent la traverse supérieure au véhicule.

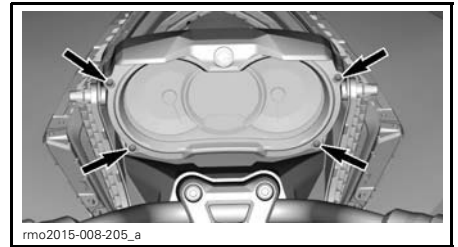

VIS DE FIXATION À ENLEVER

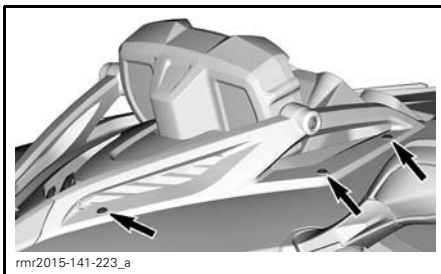

TYPIQUE

Tous les modèles

4. Desserrer la vis de fixation inférieure du nez de console.
5. Détacher la partie supérieure du nez, puis faire tourner vers l'avant.

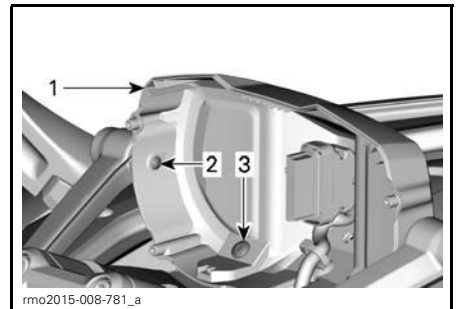

TYPIQUE

1. Support d'indicateur
2. Vis fixée à la traverse supérieure
3. Vis fixée au panneau de console

8. Retirer le couvercle de l'interrupteur à clé.

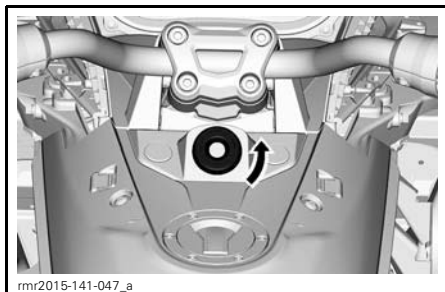

9. Retirer l'enjoliveur d'interrupteur.

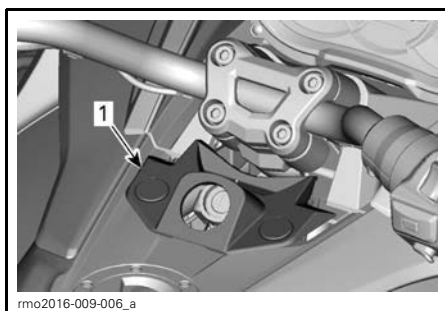

1. Enjoliveur d'interrupteur

10. Retirer le panneau de console.

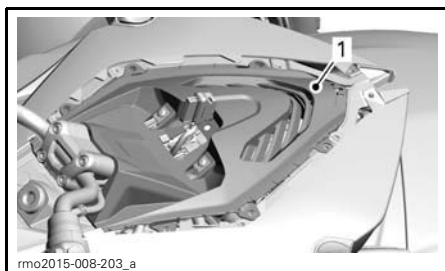

DÉPOSE DU PANNEAU DE CONSOLE

1. Panneau de console

11. Débrancher le connecteur de phare.

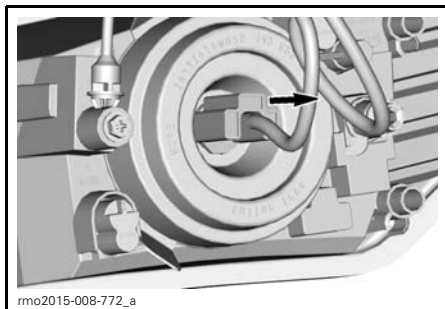

12. Retirer le couvercle du boîtier.

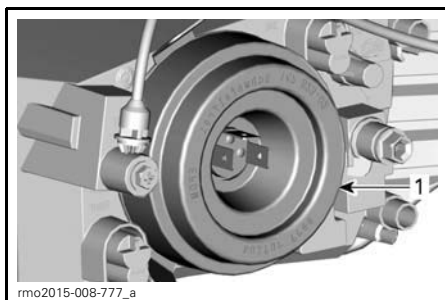

1. Couvercle du boîtier

13. Détacher le ressort de retenue de l'ampoule de phare.

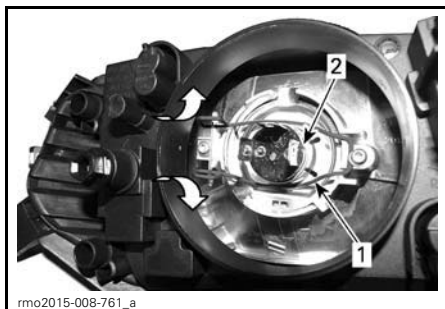

1. Ressort de retenue de l'ampoule
2. Logement d'ampoule

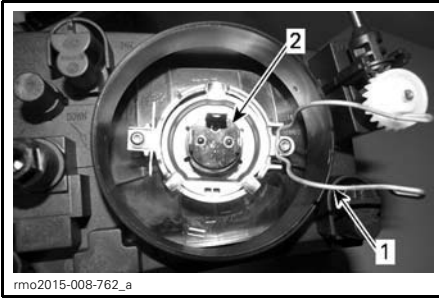

1. Ressort de retenue de l'ampoule
2. Logement d'ampoule

14. Installer la nouvelle ampoule à sa place et la fixer avec le ressort de retenue.

AVIS Ne jamais toucher la partie en verre d'une ampoule halogène avec les doigts, car cela en réduit la durée de vie. Si on y a touché, la nettoyer avec de l'alcool isopropylique et un chiffon propre.

15. Réinstaller le couvercle du boîtier.
16. Installer le connecteur sur l'ampoule.
17. Bien réinstaller les pièces dans l'ordre inverse de leur dépose.

Phare - Feux de route (modèles F3 Limited et F3-T)

1. Enlever le couvercle de service avant.



2. Enlever les couvercles de service latéraux.

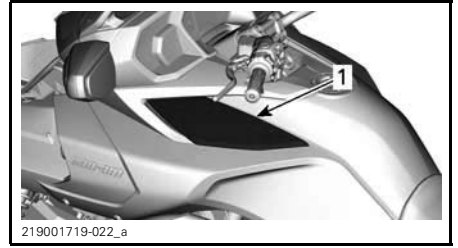

1. Couvercle de service latéral

3. Enlever les panneaux latéraux.



4. Enlever les garnitures de rétroviseurs.

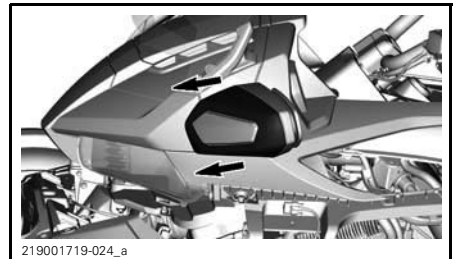

5. Enlever le nez de la console.

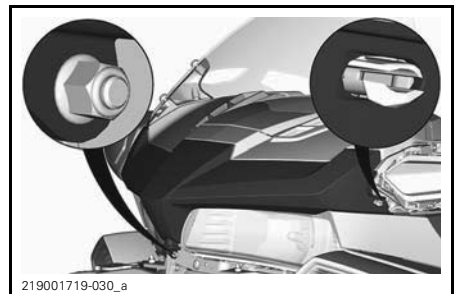

6. Enlever la garniture de haut-parleur.

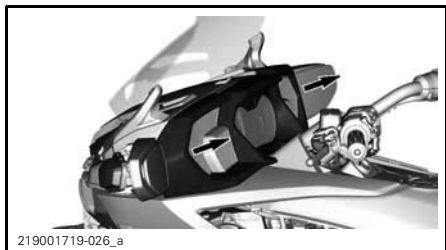

7. Enlever le panneau de console latéral.

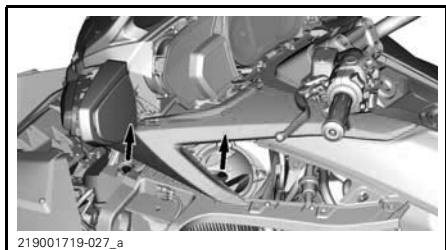

8. Enlever le phare.

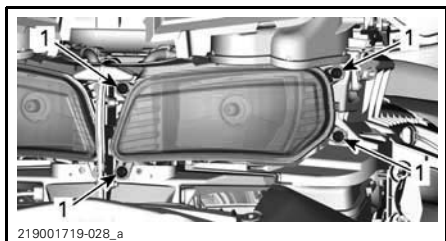

1. Vis de fixation du phare

9. Débrancher le connecteur de phare.

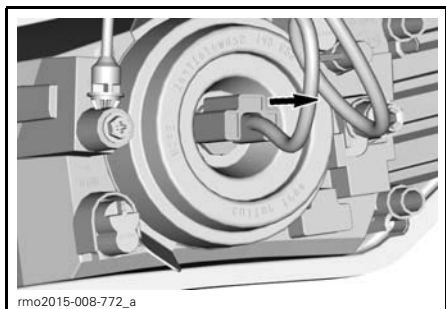

10. Retirer le couvercle de boîtier en caoutchouc.

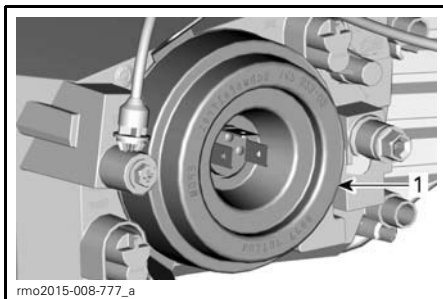

1. Couvercle de boîtier

11. Détacher le ressort de retenue de l'ampoule de phare.

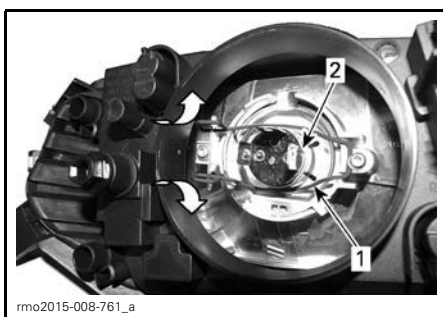

1. Ressort de retenue d'ampoule
2. Logement d'ampoule

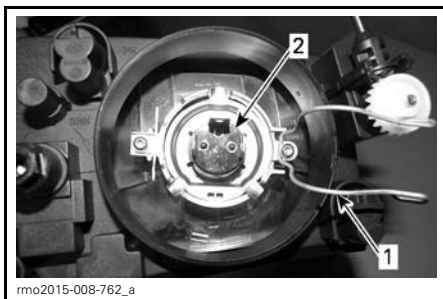

1. Ressort de retenue d'ampoule
2. Logement d'ampoule

12. Installer la nouvelle ampoule à sa place et la fixer avec le ressort de retenue.

AVIS Ne jamais toucher la partie en verre d'une ampoule halogène avec les doigts, car cela en réduit la durée de vie. Si on y a touché, la nettoyer avec de l'alcool isopropylique et un chiffon propre.

13. Réinstaller le couvercle du boîtier.
14. Installer le connecteur sur l'ampoule.
15. Bien réinstaller les pièces dans l'ordre inverse de leur dépose.

Clignotant avant - modèles F3 Base et F3-S

1. Retirez la lentille.



TYPIQUE

1. Vis de lentille de clignotant avant

2. Tournez le connecteur dans le sens antihoraire tel qu'illustré puis retirez la lentille.

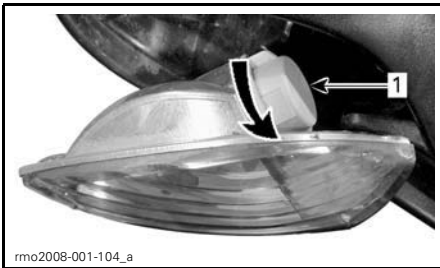

TYPIQUE

1. Connecteur de clignotant avant

3. Pour retirer l'ampoule, appuyez dessus tout en la tournant dans le sens antihoraire.

4. Pour installer l'ampoule neuve, appuyez dessus tout en la tournant dans le sens horaire.
5. Réinstallez bien les pièces dans l'ordre inverse de leur dépose.

Clignotant avant - module à DEL (modèles F3 Limited et F3-T)

Les clignotants sont construits à partir de DEL (diodes électroluminescentes) et cette technologie a démontré sa fiabilité. Dans le cas peu probable où elles ne fonctionneraient pas, faites-les vérifier par un concessionnaire autorisé de roadsters Can-Am.

Clignotant arrière (modèles F3 Base et F3-S - modèles australiens et européens)

1. Retirez la lentille.

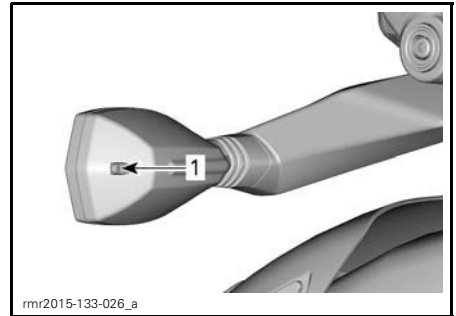

1. Vis de lentille de clignotant arrière

2. Pour retirer l'ampoule, appuyez dessus tout en la tournant dans le sens antihoraire.
3. Pour installer l'ampoule neuve, appuyez dessus tout en la tournant dans le sens horaire.
4. Remettez la lentille en place.

AVIS Lors de l'installation, serrer les vis à la main.

Clignotant arrière (modèles F3 Base et F3-S - modèles japonais)

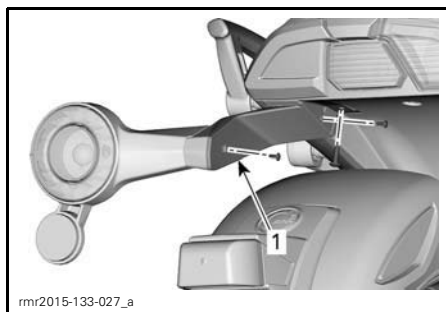

1. Enlever ce couvercle

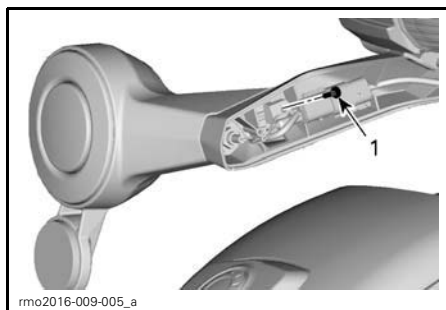

1. Enlever cette vis

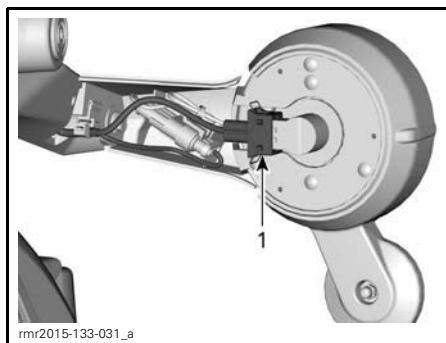

1. Débrancher le connecteur de clignotant

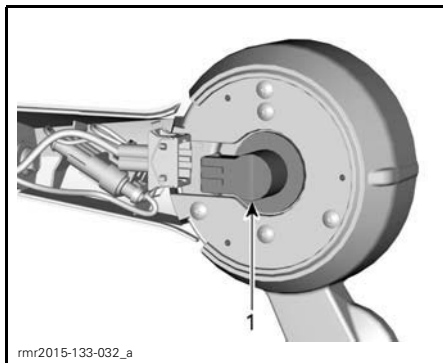

1. Tourner le support d'ampoule pour le dégager

Pour retirer l'ampoule, appuyer dessus tout en la tournant dans le sens antihoraire.

Inverser ces étapes pour l'installation de l'ampoule neuve et pour les autres pièces enlevées.

AVIS Lors de l'installation, serrer les vis à la main.

Feu arrière/feu de freinage (modèles F3 Base et F3-S - modèles australiens et européens)

1. Retirer le siège du passager. Voir la rubrique *OUVERTURE DU SIÈGE* à la section *ÉQUIPEMENT*
2. Tourner la douille d'ampoule pour la retirer du véhicule.

REMARQUE: Tourner les douilles d'ampoule gauche et du centre dans le sens antihoraire, et la douille de l'ampoule droite dans le sens horaire.

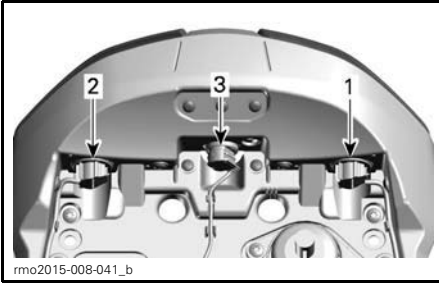

1. Feu arrière/feu de freinage gauches
2. Feu arrière/feu de freinage droits
3. Feu de marche arrière

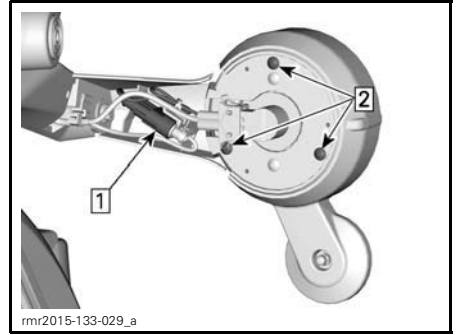

- Étape 1: Débrancher le connecteur de feux arrière
Étape 2: Enlever ces vis

3. Pour retirer l'ampoule, appuyez dessus tout en tournant dans le sens antihoraire.
4. Pour installer la nouvelle ampoule, appuyez dessus tout en tournant dans le sens horaire.
5. Installez le siège.

Module à DEL de feu arrière/de freinage (modèles F3 Base et F3-S - modèles japonais)

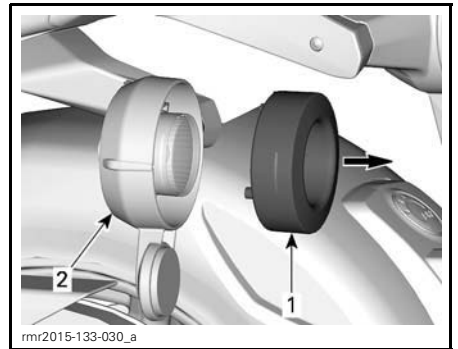

1. Module à DEL de feu arrière
2. Boîtier de feu arrière

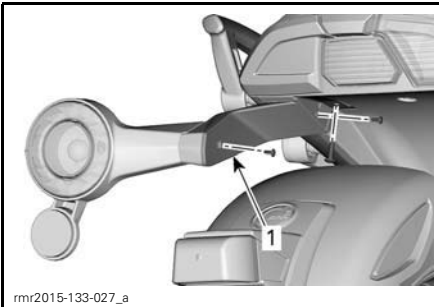

1. Enlever ce couvercle

Inverser ces étapes pour installer le module à DEL neuf et les pièces enlevées.

AVIS Lors de l'installation, serrer les vis à la main.

Clignotant arrière - (modèles F3 Limited et F3-T - tous les pays)

Retirer la valise du véhicule. Voir *VALISES (MODÈLES F3 LIMITED ET F3-T)*.

Enlever la vis de fixation supérieure qui retient le support de feu arrière à la valise.

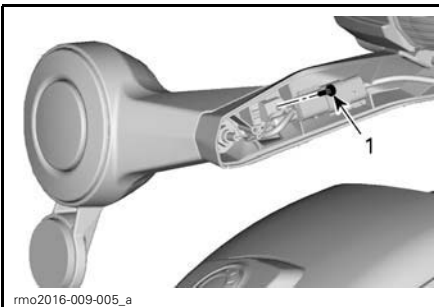

1. Enlever cette vis

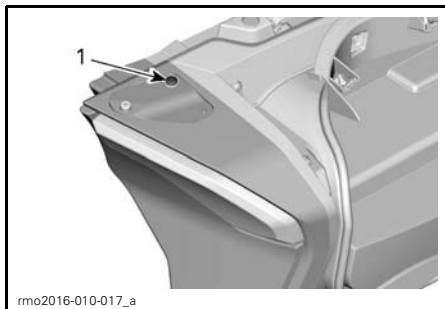

1. Vis de fixation supérieure à enlever

Enlever les vis de fixation inférieures qui retiennent le support de feu arrière à la valise, puis enlever le support de la valise.

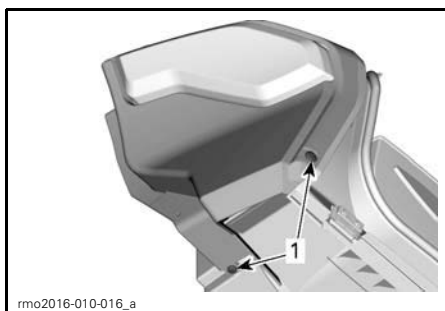

1. Vis de fixation inférieures à enlever

Retirer le support d'ampoule du support de feu arrière.

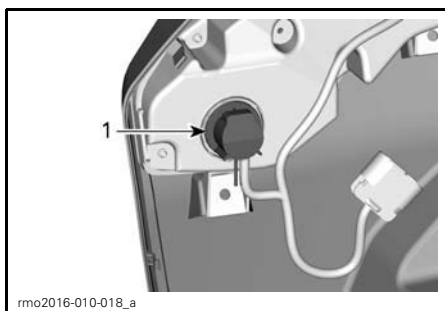

1. Tourner le support d'ampoule pour le dégager

Pour retirer l'ampoule, appuyer dessus tout en la tournant dans le sens antihoraire.

Inverser ces étapes pour l'installation de l'ampoule neuve et pour les autres pièces enlevées.

Module à DEL de feu arrière/de freinage (modèles F3 Limited et F3-T)

Les feux sont construits à partir de DEL (diodes électroluminescentes) et cette technologie a démontré sa fiabilité. Dans le cas peu probable où elles ne fonctionneraient pas, faites-les vérifier par un concessionnaire autorisé de roadsters Can-Am.

Feu de position

Modèles F3 Base

1. Poussez la lentille vers l'arrière de l'aile et tenez-la dans cette position.



TYPIQUE

2. Pour sortir la lentille, soulevez sa partie avant avec le pouce ou un petit tournevis.

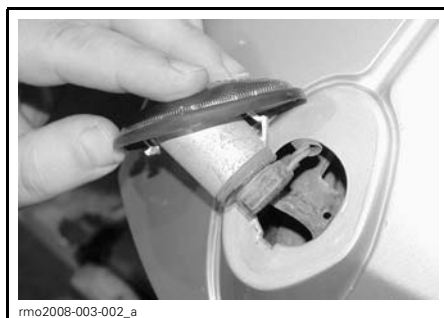

TYPIQUE

3. Tournez le logement d'ampoule dans le sens horaire pour le retirer du connecteur.



TYPIQUE

1. Tournez dans le sens horaire

4. Retirez l'ampoule du logement tel qu'illustré.

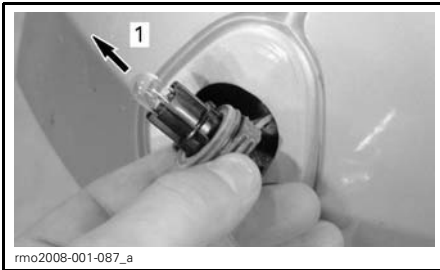

TYPIQUE

1. Retirez l'ampoule

5. Insérez une nouvelle ampoule dans le logement.
6. Réinstallez bien les pièces dans l'ordre inverse de leur dépose.

Modèles F3-S, F3-T et F3 Limited

Les feux de position sont construits à partir de DEL (diodes électroluminescentes) et cette technologie a démontré sa fiabilité. Dans le cas peu probable où elles ne fonctionneraient pas, faites-les vérifier par un concessionnaire autorisé de roadsters Can-Am.

Modèles F3 Limited

Les feux montés haut sont construits à partir de DEL (diodes électroluminescentes) et cette technologie a démontré sa fiabilité. Dans le cas peu probable où elles ne fonctionneraient pas, faites-les vérifier par un concessionnaire autorisé de roadsters Can-Am.

bable où elles ne fonctionneraient pas, faites-les vérifier par un concessionnaire autorisé de roadsters Can-Am.

Feu de plaque d'immatriculation

Remplacement du feu de plaque d'immatriculation - modèles F3 Base et F3-S

1. Retirez le couvercle du feu.

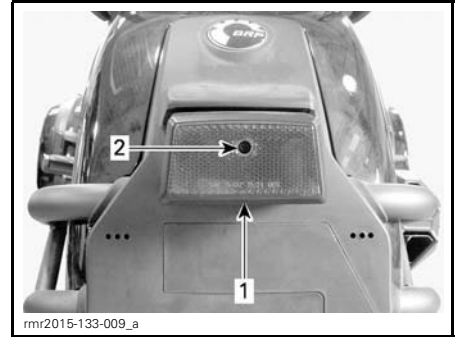

TYPIQUE

1. Feu de plaque d'immatriculation
2. Vis de couvercle

2. Pour retirer l'ampoule, appuyez dessus tout en la tournant dans le sens antihoraire.

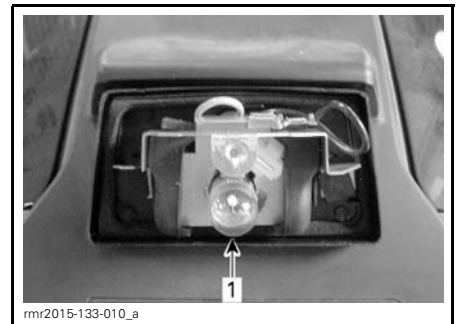

1. Ampoule

3. Pour installer la nouvelle ampoule, appuyez dessus tout en la tournant dans le sens horaire.
4. Confirmez le bon fonctionnement du feu.

5. Remettez le couvercle du feu en place.

Remplacement du feu de plaque d'immatriculation - modèles F3 Limited et F3-T

1. Retirez le couvercle du feu.

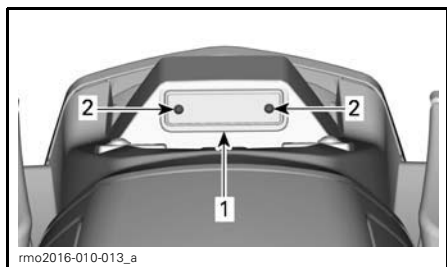

TYPIQUE

1. Feu de plaque d'immatriculation
2. Vis de couvercle

2. Pour retirer l'ampoule, appuyez dessus et délogez-la du support.

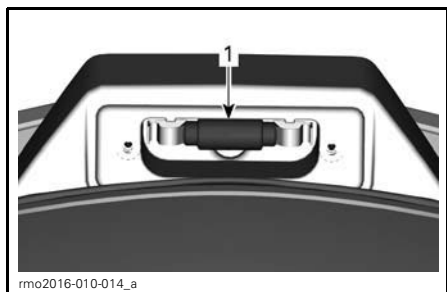

1. Ampoule de feu

3. Appuyez sur la nouvelle ampoule pour l'installer à sa place.
4. Confirmez le bon fonctionnement du feu.
5. Remettez le couvercle du feu en place.

Feu de marche arrière

Consultez la procédure à la sous-section *CLIGNOTANT ARRIÈRE (MODÈLES AUSTRALIENS ET EUROPÉENS)*.

TRANSPORT DU VÉHICULE

Si vous devez transporter votre véhicule, faites-le sur une semi-remorque à plateau de taille et de capacité appropriées.

⚠ ATTENTION Si vous devez pousser le véhicule, placez-vous sur la droite du véhicule pour que vous puissiez appuyer sur la pédale de frein.

Lorsque vous faites reculer le véhicule, prenez garde que la roue avant ne vous roule sur les pieds.

AVIS Ne remorquez pas le roadster Spyder; le remorquage peut endommager sérieusement le système d'entraînement.

Lorsque vous communiquez avec une entreprise de remorquage ou de transport, assurez-vous qu'elle possède une semi-remorque à plateau, une rampe de chargement ou rampe hydraulique ainsi que des courroies de fixation pour soulever le véhicule de façon sécuritaire. Assurez-vous que le véhicule est transporté conformément aux directives de la présente section.

AVIS Évitez d'utiliser des chaînes pour assujettir le véhicule puisqu'elles pourraient endommager le fini ou les composants de plastique.

Pour charger le véhicule en vue de le transporter, procédez comme suit:

1. Mettez la transmission au point mort (N).
2. Retirez la clé de l'interrupteur d'allumage.
3. Mettez une courroie autour de chaque bras inférieur de la suspension avant.

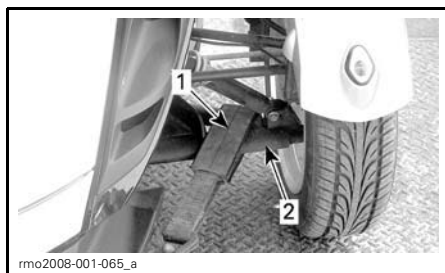

TYPIQUE

1. Courroie
2. Bras inférieur de suspension

4. Attachez les courroies au câble de treuil. Si possible, utilisez des chaînes ou des courroies supplémentaires afin d'attacher les courroies au câble de treuil conformément à la photo ci-dessous pour éviter d'endommager le couvre-pare-chocs.

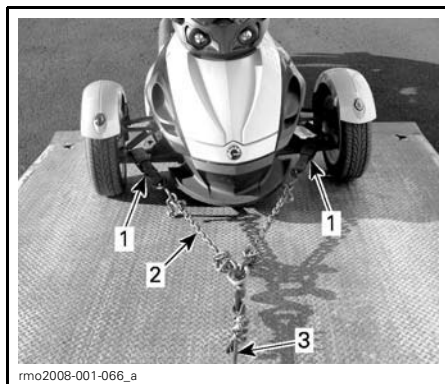

TYPIQUE

1. Mettez la courroie autour des bras inférieurs de suspension avant
2. Chaînes pour éviter d'endommager le couvre-pare-chocs
3. Câble de treuil
5. Assurez-vous que le frein de stationnement est désengagé.
6. Au moyen du treuil, tirez le véhicule sur la semi-remorque à plateau.
7. Engagez le frein de stationnement.
8. Assurez-vous que la transmission est au point mort (N).

9. Arrimez les roues avant selon une des méthodes suivantes.

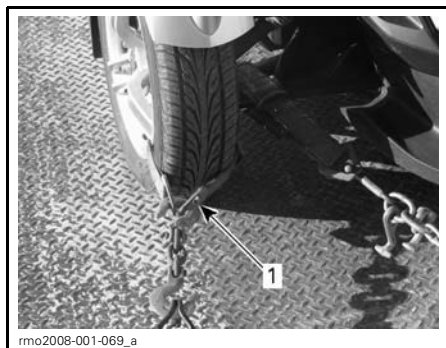

ARRIMAGE DES ROUES AVANT — TYPIQUE MÉTHODE 1

1. Entourez les jantes de roues avant et arrimez-les à la remorque

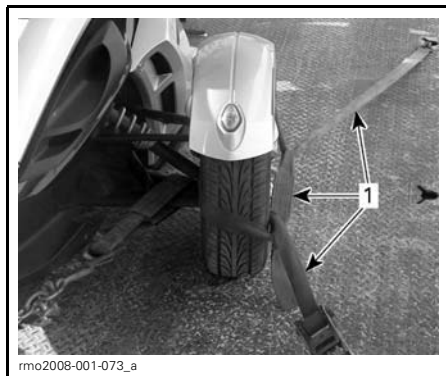

ARRIMAGE DES ROUES AVANT — TYPIQUE MÉTHODE 2

1. Entourez les deux roues et arrimez-les à l'avant et à l'arrière de la semi-remorque

10. Enfilez la courroie de fixation dans la jante de roue arrière seulement. Ne la passez pas dans le pignon arrière.

AVIS Enfiler une courroie de fixation dans le pignon arrière risque d'endommager sérieusement le système d'entraînement.

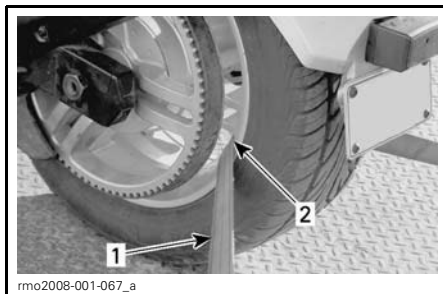

ARRIMAGE DE LA ROUE ARRIÈRE — TYPIQUE

1. Courroie de fixation
2. À l'intérieur de la jante de roue arrière SEULEMENT

11. Arrimez solidement la courroie de fixation de roue arrière à l'arrière de la semi-remorque au moyen d'une clé à cliquet.
12. Assurez-vous que les roues avant et arrière sont solidement arrimées à la semi-remorque.



TYPIQUE - VÉHICULE ORIENTÉ VERS L'AVANT DE LA REMORQUE

1. Roues avant et arrière solidement arrimées à la semi-remorque

INFORMATION TECHNIQUE

IDENTIFICATION DU VÉHICULE

Les composants principaux de votre véhicule (moteur et châssis) sont identifiés par des numéros de série différents. Il se peut que vous ayez à produire ces numéros en certaines occasions à des fins de garantie ou pour retracer le véhicule à la suite d'une perte. Le concessionnaire autorisé de roadsters Can-Am a besoin de ces numéros pour bien remplir les réclamations de garantie. Nous vous recommandons fortement de noter les numéros de série de votre véhicule et de les fournir à votre compagnie d'assurance.

Numéro d'identification du véhicule

Modèles nord-américains

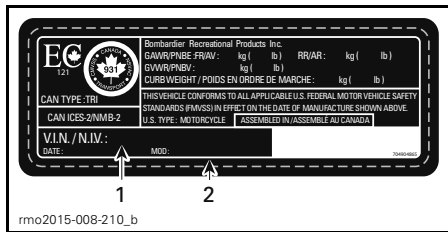

ÉTIQUETTE DU NUMÉRO D'IDENTIFICATION DU VÉHICULE

1. NIV (Numéro d'Identification du Véhicule)
2. Numéro de modèle

Modèles européens

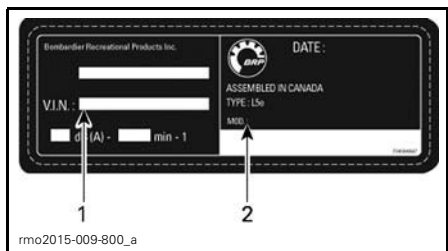

TIPIQUE - ÉTIQUETTE DU NUMÉRO D'IDENTIFICATION DU VÉHICULE

1. NIV (Numéro d'Identification du Véhicule)
2. Numéro de modèle

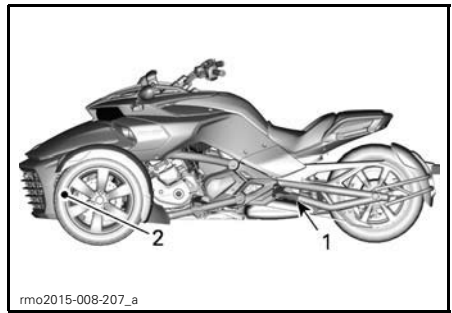

TIPIQUE - EMPLACEMENT DU NIV

1. Bras oscillant (étiquette du NIV)
2. Partie inférieure du cadre (le NIV y est estampillé sur la droite)

Numéro d'identification du moteur

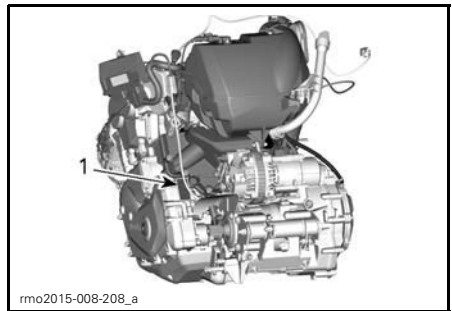

TIPIQUE

1. Emplacement du NIM (Numéro d'Identification du Moteur)

Étiquettes de conformité

Modèles australiens

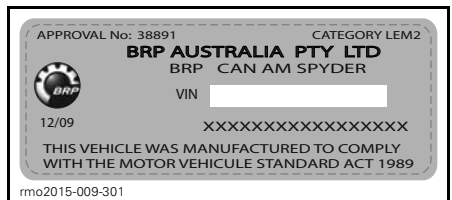

TIPIQUE - ÉTIQUETTE ADR AUSTRALIENNE

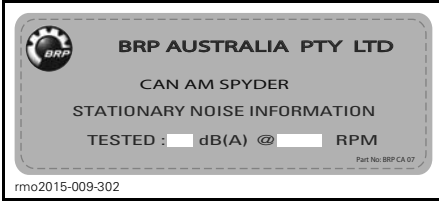

TYPIQUE - ÉTIQUETTE AUSTRALIENNE CONCERNANT LE BRUIT

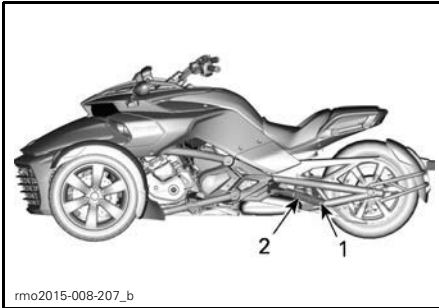

TYPIQUE - EMPLACEMENT DES ÉTIQUETTES DE CONFORMITÉ

1. Étiquette ADR australienne
2. Étiquette australienne concernant le bruit

Étiquette de conformité à l'EPA (modèles nord-américains)

VEHICLE EMISSION CONTROL INFORMATION	
BOMBARDIER RECREATIONAL PRODUCTS INC. THIS VEHICLE CONFORMS TO U.S. EPA AND CALIFORNIA REGULATIONS APPLICABLE TO MODEL YEAR NEW MOTORCYCLES AND IS CERTIFIED TO AN HC+NOx EMISSION STANDARD OF _____ GRAM/KILOMETER. See operator's guide for maintenance specifications.	
RENSEIGNEMENT SUR LE DISPOSITIF ANTIPOLLUTION	
BOMBARDIER PRODUITS RÉCRÉATIFS INC. CE VÉHICULE EST CONFORME AUX RÈGLEMENTS DE L'EPA DES É.U. ET DE LA CALIFORNIE APPLICABLES AUX MOTOCYCLETTES NEUVES DE L'ANNÉE _____ MODÈLE _____ ET EST CERTIFIÉ À LA NORME D'ÉMISSIONS HC+NOx de _____ GRAMME/KILOMÈTRE. Voir guide du conducteur pour les spécifications de maintenance.	
Engine Displacement	Cylindrée
Engine Family	Famille de moteur
Permeation Family	Famille de perméation
Evaporation Family	Famille d'évaporation
Exhaust Emission Control System	Système de contrôle des émissions
Idle Speed	Ralenti moteur
Fuel	Essence
704904887	
VACUUM HOSE ROUTING	
ENGINE FAMILY:	EVAPORATION FAMILY:
MOTORCYCLE NOISE EMISSION CONTROL INFORMATION	
THIS _____, MEETS U.S. EPA NOISE EMISSION REQUIREMENTS OF _____ db (A) AT _____ RPM BY THE FEDERAL TEST PROCEDURE. MODIFICATIONS WHICH CAUSE THIS MOTORCYCLE TO EXCEED FEDERAL NOISE STANDARDS ARE PROHIBITED BY FEDERAL LAW. SEE OPERATOR'S GUIDE.	
704904887	

TYPIQUE - MODÈLES NORD-AMÉRICAINS SITUÉE DANS LE COMPARTIMENT DE RANGEMENT AVANT

RÉGLEMENTATION RÉGISSANT LE SYSTÈME DE RÉDUCTION DES ÉMISSIONS SONORES

Il est interdit de trafiquer le système de réduction des émissions de bruit!

En vertu de la loi fédérale américaine et des lois provinciales canadiennes, il peut être interdit d'effectuer les opérations suivantes:

1. La dépose ou la mise hors d'usage par quiconque n'ayant pas pour intention de procéder à l'entretien, à la réparation ou au remplacement d'un dispositif ou d'un élément de conception incorporé à un véhicule neuf dans le but d'en contrôler le bruit avant la vente ou la livraison au dernier acheteur, ou en cours d'utilisation, ou encore
2. L'utilisation du véhicule après qu'on a procédé à la dépose ou à la mise hors d'usage d'un tel dispositif ou élément de conception.

Les opérations suivantes sont considérées comme des actes de traficage:

1. La dépose, l'altération ou la perforation du silencieux ou d'un composant du moteur acheminant les gaz d'échappement du moteur.
2. La dépose, l'altération ou la perforation de toute partie du système d'admission d'air.
3. Le remplacement de pièces mobiles du véhicule ou de pièces du système d'échappement ou d'admission d'air par des pièces non conformes.
4. Un entretien inadéquat.

SYSTÈME DE SÉCURITÉ À ENCODAGE NUMÉRIQUE À RADIOFRÉQUENCE (CLÉ D.E.S.S. RF)

Ce dispositif est conforme à la section 15 du règlement de la FCC et à la ou aux normes RSS exemptes de licence d'Industrie Canada.

Le fonctionnement est assujéti aux deux conditions suivantes: (1) Ce dispositif ne doit pas causer de brouillage, et (2) Ce dispositif doit absorber tout brouillage reçu, y compris celui pouvant entraîner un fonctionnement non souhaité.

Toute transformation ou modification non expressément approuvée par l'autorité responsable de la conformité pourrait faire perdre à l'utilisateur son droit à utiliser l'équipement.

Numéro d'enregistrement IC: 11538A-246416

FCC ID: 2ABBF-246416

Nous, l'autorité responsable de la conformité, déclarons sous notre seule responsabilité que le dispositif est conforme aux dispositions de la directive 2014/53/EU du Conseil. Le dispositif auquel se réfère cette déclaration est conforme aux exigences essentielles et aux autres exigences pertinentes. Le produit est conforme aux directives, normes harmonisées et règlements suivants:

Directive sur l'équipement radio (RED) 2014/53/EU et Normes harmonisées:

301 489-1, EN 301 489-3, EN 60950-1

FICHE TECHNIQUE

REMARQUE: Dédiée à l'amélioration continue de la qualité et à l'innovation, BRP se réserve le droit, en tout temps, de changer le design ou les caractéristiques de ses produits, ou d'y effectuer des ajouts ou des améliorations, cela sans s'engager d'aucune façon à en faire bénéficier les produits déjà fabriqués.

MOTEUR				
Type		ROTAX® 1330 ACE, 4-temps, double arbre à cames en tête (DACT), refroidi par liquide		
Nombre de cylindres		3		
Nombre de soupapes		12		
Alésage		84 mm		
Course		80 mm		
Cylindrée		1 330 cm ³		
Taux de compression		12:1		
Lubrification	Type		Par carter sec avec réservoir d'huile séparé et refroidisseur d'huile	
	Filtre à huile	Moteur		Filtre en microfibres de verre remplaçable de BRP Rotax
		Transmission/HCM	SE6	Filtre de surface multicouche remplaçable de BRP Rotax
	Contenance d'huile à moteur	Vidange d'huile et filtre à moteur neuf		4.5 L
		Vidange d'huile et filtre à moteur neuf		4.7 L
		Vidange d'huile et filtre à moteur et filtre de HCM neufs		4.9 L
	Huile à moteur recommandée			HUILE SEMI-SYNTH. XPS 4-TEMPS (N/P 293 600 121) ou une huile 5W40 semi-synthétique ou synthétique pour motocyclettes équivalente qui satisfait les exigences de la classe de service SJ, SL, SM, ou SN de l'API et de JASO MA2

MOTEUR				
Embrayage	Type	SM6	À bain d'huile, multidisque, fonctionnement manuel par piston hydraulique	
	Liquide de frein			DOT 4
	Type	SE6	Embrayage hydraulique + multidisque à bain d'huile géré de façon automatique par le TCM	
	Engagement			Environ 1100 tr/min
	Calage			Environ 2800 +/- 200 tr/min (contrôlé automatiquement par le TCM)
Système d'échappement		Collecteur 3 en 1, silencieux principal avec convertisseur catalytique, et silencieux auxiliaire		
Filtre à air		Élément filtrant en papier		

BOÎTE DE VITESSES		
Type	SM6	Boîte de vitesses séquentielle manuelle à 6 vitesses (SM6) avec verrou de marche arrière électronique
	SE6	Boîte de vitesses séquentielle électronique à 6 vitesses (SE6) avec enclenchement électronique de marche arrière

SYSTÈME DE REFROIDISSEMENT		
Type		Refroidissement par liquide, radiateur double avec ventilateurs
Liquide de refroidissement	Type	Voir la rubrique <i>LIQUIDE DE REFROIDISSEMENT DU MOTEUR</i> dans la section <i>PROCÉDURES D'ENTRETIEN</i> du présent guide du conducteur
	Contenance	4.2 L

SYSTÈME ÉLECTRIQUE		
Système d'allumage		Électronique avec bobine à double sortie
Calage de l'allumage		Non réglable
Bougie	Quantité	3
	Marque et type	NGK MR7BI-8 (iridium) ou l'équivalent
	Écartement de l'électrode	0.7 mm à 0.8 mm
Réglage du limiteur de régime	Marche avant	8100 tr/min (rouage d'entraînement embrayé)
		7500 tr/min (avec l'embrayage ouvert ou au point mort)

SYSTÈME ÉLECTRIQUE			
Batterie	Type	Yuasa YTX24HL-BS	
	Tension	12 volts	
	Puissance nominale	21 A•h	
	Régime de charge recommandé	2 A	
Phare route/croisement	Modèles CE	Feu de route: halogène, 2 x 60 W (type HB2) Feu de croisement: halogène, 2 x 55 W (type H7)	
	Autres modèles	Halogène, 2 x 55/60 W (type HB2)	
Feu arrière/feu de freinage	Tous les modèles sauf ceux du Japon et F3-T et F3 Limited	2 x 5/21 W	
	Modèles F3-T	2 X 0,26 W/2,4 W	
	F3 Limited modèles CU	2X 0,26W/2,4W + 0.14W/2.6W	
	Tous les F3 Limited sauf les modèles CU	2X 0,26W/2,4W + 2.6W	
	Modèles F3-S japonais seulement	2 x 21 W + DEL 3.1 W	
Clignotants	Avant	Modèles F3 Modèles F3-S	2 x 21 W
		Modèles F3-T Modèles F3 Limited	2 x 3.2 W
	Arrière	F3-S: Modèles CE	2 x 21 W
		F3-S: Autres pays	2 x 10 W
		Modèles F3-T	2 x 10 W

SYSTÈME ÉLECTRIQUE (suite)			
Feux de position	Avant	Modèles F3-S Modèles F3-T	DEL 2 x 1 W
	Arrière	Modèles japonais	DEL 0.6 W
		Modèles F3-T Modèles F3 Limited	2 x 0.26 W
		Autres pays	2 x 5 W
Feu de plaque d'immatriculation		Modèles F3-S Modèles F3-T	10 W
		Modèles F3	5 W
		Limited	21 W
Feu de marche arrière		Limited	21 W
Fusibles		Consulter <i>FUSIBLES</i> sous <i>COMMENT REMPLACER LES FUSIBLES ET LES FEUX</i>	

SYSTÈME D'ALIMENTATION		
Alimentation en essence	Type	Injection électronique multipoint (EFI) avec ETC (commande d'accélérateur électronique) Carter de papillon simple (54 mm) avec actionneur
Pompe à essence	Type	Module électrique dans le réservoir d'essence
Régime de ralenti		900 tr/min Contrôlé de façon électronique, non réglable
Carburant - Voir les <i>EXIGENCES EN MATIÈRE DE CARBURANT</i>	Type	Essence super sans plomb
	Indice d'octane minimum	87 AKI affiché sur la pompe (RON+MON)/2
		92 RON
	Indice d'octane recommandé	91 AKI affiché sur la pompe (RON+MON)/2
95 RON		
Contenance du réservoir d'essence		27 L

SYSTÈME D'ENTRAÎNEMENT			
Entraînement final			Courroie d'entraînement renforcée de carbone
Rapport d'entraînement final	Amérique du Nord	Modèles F3 Base Modèles F3 Limited	79/28
		Modèles F3-S Modèles F3-T	89/28
	Europe Japan Australia	Tous les modèles F3 models	79/28

DIRECTION	
Type	Système de servodirection dynamique (DPS)

SUSPENSION AVANT			
Type		Bras triangulaire double et barre stabilisatrice	
Course		129 mm	
Amortisseur	Qté	2	
	Type	Modèles F3-S	Amortisseur monotube à ressort FOX PODIUM
		Modèles F3 Base Modèles F3-T Modèles F3 Limited	SACHS "Big Bore"
Réglage de la précharge du ressort	Type	Tous les modèles sauf F3 Base	Bagues filetées

SUSPENSION ARRIÈRE		
Type	Tous les modèles sauf F3 Limited et F3-T	Bras oscillant et monoamortisseur
	Modèles F3-T	Suspension pneumatique à réglage manuel de la pression Bras oscillant et monoamortisseur
	Modèles F3 Limited	Suspension pneumatique à réglage automatique du nivellement Bras oscillant et monoamortisseur
Course		132 mm
Amortisseur	Qté	1
	Type	Amortisseur bitube à ressort SACHS
Réglage de la précharge du ressort	Tous les modèles sauf F3-T	Aucun réglage
	Modèles F3-T	Pression d'air réglable: 105 kPa à 515 kPa

FREINS	
Type	À commande au pied, système de freinage hydraulique aux 3 roues entièrement intégré avec ABS et EBD
Frein avant	2 disques rigides de 270 mm, monobloc Brembo à montage radial avec étriers à 4 pistons, 2 plaquettes
Frein arrière	1 disque de 270 mm avec étrier flottant à 1 piston et frein de stationnement intégré

FREINS (suite)		
Liquide de frein	Contenance	480 ml
	Type	DOT 4
Frein de stationnement		Mécanique, actionné de façon électrique au niveau de l'étrier arrière
Épaisseur minimale des plaquettes de frein		1 mm
Épaisseur minimale des disques de frein		6.4 mm
Gauchissement maximal des disques de frein		0.100 mm

PNEUS		
Type (utiliser seulement les pneus à structure radiale recommandés par BRP)	Avant	Kenda KR31 165/55R15
	Arrière	Kenda KR21A 225/50R15
Pression	Avant	Nominale: 103 kPa Min.: 89 kPa Max.: 117 kPa REMARQUE: La différence de pression des pneus droit et gauche ne doit pas excéder 3.4 kPa.
	Arrière	Nominale: 193 kPa Min.: 179 kPa Max.: 207 kPa
Hauteur minimum des blocs de la bande de roulement	Avant	2.5 mm
	Arrière	4 mm

ROUES		
Dimensions (diamètre et largeur)	Avant	381 mm x 127 mm
	Arrière	381 mm x 178 mm
Couple de serrage des écrous de roue avant		105 N•m à 113 N•m
Couple de serrage de l'écrou d'essieu arrière		210 N•m à 240 N•m

DIMENSIONS		
Longueur hors tout	Tous les modèles sauf F3 Limited et F3-T	2 642 mm
	Modèles F3 Limited et F3-T	2 596 mm
Largeur hors tout		1 497 mm
Hauteur hors tout	Tous les modèles sauf F3 Limited et F3-T	1 099 mm
	Modèles F3 Limited et F3-T	1 241 mm
Hauteur du siège (dessus)		675 mm

DIMENSIONS (suite)	
Empattement	1 709 mm
Voie à l'avant	1308 mm
Garde au sol (à l'avant et sous le moteur)	115 mm

POIDS ET CAPACITÉ DE CHARGE			
Poids à sec	Modèles F3 Base	408 kg	
	Modèles F3-S	408 kg	
	Modèles F3-T	430 kg	
	Modèles F3 Limited	448 kg	
Compartiment de rangement avant	Contenance	24.4 L	
	Charge maximale	6.8 kg	
Valises (si le véhicule en est équipé)	Contenance de la valise droite	26 L	
	Charge maximale	6.8 kg	
	Contenance de la valise gauche	24 L	
	Charge maximale	6.8 kg	
Compartiment de rangement central arrière (si le véhicule en est équipé)	Contenance	60 L	
	Charge maximale	6.8 kg	
Charge totale admissible (y compris le poids du conducteur, des autres charges et des accessoires supplémentaires)	Tous les modèles sauf F3 Limited	199 kg	
	Modèles F3 Limited	209 kg	
Poids nominal brut du véhicule (PNBV)	Modèles F3 Base F3-S	627 kg	
	Modèles F3-T	648 kg	
	Modèles F3 Limited	677 kg	
Poids technique maximal sous essieu (PTMSE)	Avant	Tous les modèles sauf F3-T	336 kg
		Modèles F3-T	340 kg
	Arrière	Modèles F3 Base Modèles F3-S	291 kg
		Modèles F3-T	310 kg
		Modèles F3 Limited	341 kg

GARANTIE

GARANTIE LIMITÉE BRP - ÉTATS-UNIS ET CANADA: ROADSTER CAN-AM® SPYDER® 2017

1. PORTÉE DE LA GARANTIE LIMITÉE

Bombardier Produits Récréatifs inc. («BRP»)* garantit ses roadsters Can-Am Spyder 2017 («roadster») vendus par les concessionnaires autorisés de roadsters Can-Am (tel que défini ci-après) aux États-Unis d'Amérique et au Canada contre tout vice de conception ou de fabrication pour la période et dans les conditions décrites ci-dessous. La présente garantie limitée s'annule si: (1) le roadster a été utilisé dans le cadre d'une course ou de toute autre compétition, à n'importe quel moment, même par un propriétaire antérieur; (2) l'indicateur de vitesse a été enlevé ou altéré; (3) le roadster a été utilisé hors route; ou (4) une modification du roadster a entraîné une altération de son fonctionnement, de ses performances ou de sa durée de vie, ou le roadster a été modifié dans le but de changer son utilisation première.

Les pièces et les accessoires non installés à l'usine ne sont pas couverts par cette garantie limitée. Veuillez consulter le texte de garantie limitée applicable aux pièces et accessoires.

2. LIMITATION DE RESPONSABILITÉ

LA PRÉSENTE GARANTIE EST CONVENUE ET REMPLACE TOUTE AUTRE GARANTIE EXPRESSE OU IMPLICITE, Y COMPRIS ET SANS RESTREINDRE TOUTE GARANTIE DE VALEUR MARCHANDE OU TOUTE GARANTIE DE CONVENANCE À DES FINS OU UN USAGE PARTICULIER. DANS LA MESURE OU ON NE PEUT Y RENONCER, LA DURÉE DES GARANTIES IMPLICITES SE LIMITE À CELLE DE LA GARANTIE EXPRESSE. LES DOMMAGES IMPRÉVUS ET INDIRECTS NE SONT PAS COUVERTS EN VERTU DE LA PRÉSENTE GARANTIE. CERTAINES PROVINCES OU ÉTATS NE PERMETTENT PAS LES RENONCIATIONS, RESTRICTIONS ET EXCLUSIONS SUSMENTIONNÉES; PAR CONSÉQUENT, CES DERNIÈRES PEUVENT NE PAS VOUS CONCERNER. LES DROITS SPÉCIFIQUES QUE CONFÈRE LA PRÉSENTE GARANTIE S'APPLIQUENT À SON TITULAIRE, QUI PEUT AUSSI AVOIR D'AUTRES DROITS QUI VARIENT SELON LES ÉTATS OU PROVINCES.

Ni un distributeur, ni un concessionnaire, ni aucune autre personne n'est autorisée à faire des déclarations ou des représentations ou encore à offrir des conditions de garantie à propos du roadster, qui sont autres que celles stipulées à la présente garantie limitée. S'il y a lieu, ces actes ne pourront être opposables à BRP. BRP se réserve le droit de modifier en tout temps la présente garantie limitée, cela n'ayant toutefois aucun effet sur les conditions de garantie applicables.

3. EXCLUSIONS – NE SONT PAS COUVERTS PAR LA GARANTIE

Les éléments suivants ne sont, en aucune circonstance, couverts par la garantie:

- Le remplacement d'éléments d'entretien de routine, y compris entre autres l'huile, les lubrifiants et les liquides, les filtres et les bougies.
- L'usure normale, y compris entre autres l'usure des pneus, de la batterie, des balais d'alternateur, des phares et ampoules scellés, des plateaux et garnitures d'embrayage, de la courroie d'entraînement, des plaquettes de frein, des garnitures de frein, des rotors et des pignons.

- Les mises au point et réglages, y compris entre autres le réglage de la courroie, le réglage du parallélisme et l'équilibrage des roues.
- Les dommages reliés à l'apparence du roadster, y compris entre autres les égratignures, le bossellement, les décolorations, l'écaillage et les dommages au matériau de la housse de siège.
- Les dommages causés par le défaut de se conformer aux normes d'entretien ou de remisage telles qu'indiquées dans le *GUIDE DU CONDUCTEUR*.
- Les dommages résultant de l'enlèvement de pièces, de réparations inadéquates, d'un entretien inadéquat ou d'un service inadéquat, de modifications ou d'altérations faites sans respecter les caractéristiques techniques d'origine du roadster, ou les dommages résultant de réparations effectuées par une personne autre qu'un concessionnaire autorisé.
- Les dommages résultant de l'installation de pièces dont les caractéristiques sont différentes de celles des pièces d'origine de roadster, y compris entre autres des pneus, un système d'échappement, des roues ou des freins différents.
- Les dommages causés par un usage abusif, une utilisation anormale, la négligence ou une utilisation du roadster non conforme aux recommandations du *GUIDE DU CONDUCTEUR*.
- Les dommages résultant d'une infiltration d'eau, d'un accident, d'une avarie routière, d'une submersion, d'un incendie, d'un vol, d'un acte de vandalisme ou de tout cas de force majeure.
- Les dommages résultant d'une utilisation du roadster avec des carburants, des huiles, des lubrifiants ou des liquides dont les caractéristiques techniques sont différentes de celles qui sont recommandées dans le *GUIDE DU CONDUCTEUR*.
- Les dommages résultant de la corrosion causée par du sel de voirie, de l'acide de batterie, des facteurs environnementaux ou d'un traitement contraire aux indications du *GUIDE DU CONDUCTEUR*.
- Les dommages indirects ou tout autre dommage, y compris entre autres le remorquage, le remisage, les appels téléphoniques, la location, le recours à un taxi, les inconvénients, les couvertures d'assurance, le remboursement de prêts, les pertes de temps et les pertes de revenus.

4. DURÉE DE LA GARANTIE

La présente garantie limitée entrera en vigueur à compter de la première des dates suivantes: (1) date de livraison au premier acheteur au détail, ou (2) la date à laquelle le roadster est mis en service pour la première fois, et pour les périodes suivantes:

1. Pour une utilisation privée à des fins récréatives, **vingt-quatre (24) mois consécutifs**, sauf en ce qui concerne les éléments couverts aux points (2) à (4) ci-dessous; et pour une utilisation commerciale, **douze (12) mois consécutifs**, sauf en ce qui concerne les éléments couverts aux points (2) à (4) ci-dessous.

Un roadster est utilisé à des fins commerciales lorsqu'on l'utilise dans le cadre de tout travail ou emploi qui génère des revenus, à n'importe quel moment de la période de garantie. Un roadster est également utilisé à des fins commerciales lorsque, à n'importe quel moment de la période de garantie, il est immatriculé à des fins commerciales. Il s'agit d'une période de garantie minimale qui peut être prolongée par tout programme promotionnel de garantie pertinent, selon le cas.

2. Pour la batterie, **six (6) mois consécutifs**.
3. Pour les pneus, **6 mois consécutifs** ou jusqu'à ce que les pneus soient usés jusqu'aux derniers trois trente-deuxièmes d'un pouce (3/32 po) (2.38 millimètres) à l'avant et de cinq trente-deuxièmes d'un pouce (5/32 po) (3.97 millimètres) à l'arrière, selon la première éventualité.
4. En ce qui concerne les composants reliés aux émissions, veuillez également vous référer à la section *GARANTIE DU RENDEMENT DU SYSTÈME ANTI-POLLUTION DE L'EPA DES É.-U.* plus loin.
5. Pour les roadsters produits pour la vente dans l'État de la Californie, qui sont initialement vendus à des résidents ou par la suite enregistrés sous garantie par des résidents de l'État de la Californie, veuillez également vous référer à la Déclaration de garantie de contrôle des émissions en Californie.

La réparation ou le remplacement de pièces ou encore la prestation de services en vertu de la présente garantie ne prolonge pas sa durée au-delà de sa date d'échéance originale.

5. CONDITIONS D'EXÉCUTION DE GARANTIE

La présente garantie s'applique **seulement** si **chacune** des conditions suivantes est remplie:

- Le roadster 2017 doit être acheté en tant que véhicule neuf et non utilisé par son premier propriétaire auprès d'un concessionnaire autorisé à distribuer des roadsters dans le pays où la vente a été conclue («concessionnaire»);
- Le processus d'inspection de prélivraison prescrit par BRP doit être effectué, documenté et signé par l'acheteur;
- Le roadster doit être enregistré en bonne et due forme par un concessionnaire autorisé;

- Le roadster doit être acheté dans le pays où le propriétaire réside;
- L'entretien de routine doit être effectué tel qu'indiqué dans le *GUIDE DU CONDUCTEUR*. BRP se réserve le droit de rendre la couverture de garantie conditionnelle à la preuve que l'entretien a été effectué adéquatement.

Si une des conditions précédentes n'est pas remplie, BRP n'a pas l'obligation d'honorer la garantie limitée reliée aux véhicules en question, et ce, tant pour une utilisation privée que commerciale. De telles restrictions sont nécessaires afin que BRP puisse préserver le caractère sécuritaire de ses produits ainsi que la sécurité de ses clients et du grand public

6. CONDITIONS D'OBTENTION DE LA COUVERTURE DE GARANTIE

Le consommateur doit cesser d'utiliser le roadster dès la découverte d'une anomalie. Le consommateur doit aviser un concessionnaire dans les trois (3) jours suivant la découverte d'un vice; il doit également lui donner un accès raisonnable au produit ainsi qu'un délai raisonnable pour le réparer. Le consommateur doit présenter au concessionnaire autorisé une preuve d'achat du produit et doit signer le bon de réparation avant le début des réparations afin de valider une demande de travail sous garantie. Toute pièce remplacée en vertu de la présente garantie limitée devient la propriété de BRP.

7. CE QUE BRP FERA

Les obligations de BRP en vertu de la présente garantie se limitent, à son choix, soit à réparer les pièces qui, dans des conditions normales d'utilisation, d'entretien et de service, présentent un vice, ou soit à remplacer ces pièces par des pièces d'origine de roadster neuves, sans frais pour le coût des pièces et/ou de la main-d'oeuvre encouru par un concessionnaire autorisé, et ce, pour la durée de couverture de la présente garantie et aux conditions ci-énoncées. La responsabilité de BRP est limitée à la réparation ou au remplacement des pièces. Aucune réclamation concernant une rupture de garantie ne peut entraîner l'annulation ou la rescision de la vente du roadster au propriétaire.

Si une réparation couverte par cette garantie est requise alors que le roadster se trouve en dehors du pays où il a été acheté, le propriétaire sera responsable des charges additionnelles causées par les pratiques et conditions locales, tel que, sans s'y limiter, le transport, les assurances, taxes, droit de licences, frais d'importations, et tout autres débours, y compris ceux exigés par les gouvernements, états, territoires et leurs agences respectives.

BRP se réserve le droit d'améliorer ou de modifier ses produits en tout temps sans encourir aucune obligation de modifier les produits fabriqués auparavant.

8. TRANSFERT

Si la propriété d'un produit est transférée durant la période de garantie, cette garantie limitée, sous réserve de ses termes et conditions, sera également transférée et sera valide pour le reste de la période de couverture, à condition que BRP ou un concessionnaire/distributeur autorisé reçoive une preuve que l'ancien propriétaire a accepté le transfert de propriété, et reçoive les coordonnées du nouveau propriétaire.

9. SERVICE À LA CLIENTÈLE

Face à un conflit ou à un problème de service relié à la présente garantie limitée, BRP vous suggère d'essayer de résoudre la situation directement chez le concessionnaire autorisé en présence du gérant de service ou du propriétaire.

Si la situation n'est toujours pas réglée, communiquez avec BRP en remplissant le formulaire de service à la clientèle sur le site www.brp.com, ou faites parvenir votre plainte par écrit à l'une des adresses indiquées dans la section *NOUS JOINDRE* de ce guide.

GARANTIE DU RENDEMENT DU SYSTÈME ANTIPOLLUTION DE L'EPA DES É.-U.

Bombardier Produits Récréatifs inc. («BRP»)* garantit que si:

1. Le véhicule est entretenu et utilisé conformément aux instructions écrites d'entretien et d'utilisation, et que
2. Le véhicule ne satisfait pas, à n'importe quel moment de sa durée de vie utile, aux normes antipollution ou aux limites d'émissions de familles applicables tel que déterminé par un essai de mesure des émissions approuvé par l'EPA, et que
3. Une telle non conformité oblige le propriétaire du véhicule à faire face à une pénalité ou à toute autre sanction (y compris la perte du droit d'utiliser le véhicule) en vertu de la loi locale, d'État ou fédérale, alors BRP remédiera à la non conformité sans frais pour le propriétaire, sauf si le véhicule est utilisé depuis plus de 5 ans ou 30 000 kilomètres (18,641 milles). BRP devra remédier uniquement aux non conformités résultant d'une défaillance de composants qui ont été installés sur ou dans le véhicule dans le seul et unique but de réduire les émissions du véhicule et qui n'étaient pas généralement utilisés avant l'année modèle 1968.

La période de garantie débute à la date où le véhicule est livré à son dernier acheteur, ou si le véhicule est d'abord mis en service comme «démonstrateur» ou motocyclette «d'entreprise» avant la livraison, à la date de la première mise en service.

Les éléments suivants sont couverts par la Garantie du rendement du système antipollution pour toute la durée de vie utile du véhicule:

Systèmes d'alimentation et d'admission d'air

- Injecteurs, module de pompe à carburant, filtre à carburant (complet), carter de papillon (y compris le capteur de position d'accélérateur), tubulure d'admission d'air

Composants de l'allumage et sondes/capteurs

- Module de commande du moteur (ECM), faisceau de fils du moteur, bobines d'allumage, bougies (couvertes seulement jusqu'au remplacement du premier entretien), capteur de bruit (détecteur de détonation), capteur de position d'arbre à cames, capteur de position de vilebrequin, sonde de température (liquide de refroidissement), sonde de température et de pression, capteurs d'oxygène

Système d'échappement

- Silencieux principal (comprenant le convertisseur catalytique), collecteurs d'échappement
- Colliers, joints et anneaux (du moteur jusqu'au silencieux principal)

Système de ventilation du carter

- Reniflard de l'aération du carter, conduit d'aération du carter, bouchon de remplissage d'huile

Système de contrôle des émissions par évaporation

- Réservoir de carburant, bouchon du réservoir de carburant, conduit de carburant, absorbeur de vapeurs, support de fixation de l'absorbeur de vapeurs, soupape de purge, soupape unidirectionnelle, filtres, supports de fixation des composants relatifs aux émissions par évaporation
- Colliers, joints, anneaux et raccords (associés au système d'alimentation)

Consultez la section Entretien de ce guide pour savoir comment entretenir le véhicule. Le présent guide indique aussi comment utiliser le véhicule.

En vertu de la Garantie du rendement du système antipollution, BRP est responsable du coût total des mesures de réparation pour tout véhicule valablement présenté à des fins de réparation à tout concessionnaire autorisé de roadsters Can-Am, à moins qu'il s'agisse de réparations d'urgence requises par l'élément 2 de la liste ci-après. Les contraintes d'État ou locales relatives à la pénalité ou sanction infligée au propriétaire d'un véhicule ayant présenté une défaillance n'auront aucun effet sur cette responsabilité.

En aucun cas BRP ne pourra refuser de réclamation de garantie du rendement du système antipollution fondée sur:

1. Tout travail sous garantie ou opération de prélivraison fait par toute installation autorisée par BRP à effectuer ce genre de travail ou d'opération; ou
2. Tout travail effectué en urgence pour remédier à une situation dangereuse, y compris un comportement routier dangereux, imputable à BRP, pour autant que le propriétaire du véhicule a pris les mesures nécessaires au moment voulu pour que le véhicule redevienne conforme; ou
3. L'utilisation de toute pièce non certifiée ou non conforme aux instructions écrites d'entretien et d'utilisation n'étant pas reliée à la raison pour laquelle le véhicule n'a pas satisfait aux normes antipollution applicables; ou
4. Toute cause attribuable à BRP; ou
5. L'utilisation de tout carburant habituellement disponible dans la zone géographique où se trouve le véhicule, à moins que les instructions d'entretien et d'utilisation écrites stipulent que l'utilisation de ce carburant pourrait endommager les dispositifs et les systèmes de contrôle des émissions du véhicule, et que le propriétaire dispose de renseignements habituellement disponibles pour identifier le carburant approprié à utiliser. Consulter les sections Information sur l'entretien et Exigences en matière de carburant (sous Ravitaillement).

À l'exception de ce qui est énoncé dans les éléments précédents, BRP peut refuser une réclamation de garantie du rendement du système antipollution fondée sur l'utilisation d'une pièce de rechange non certifiée pour l'entretien ou la réparation d'un véhicule, si l'utilisation de la pièce non certifiée fait en sorte que le véhicule ne satisfait pas aux normes antipollution. L'utilisation de pièces n'équivalant pas aux pièces originales ou de pièces de rechange non certifiées pourrait avoir une incidence négative sur l'efficacité du système de contrôle des émissions et pourrait faire en sorte que le véhicule ne satisfasse pas les normes antipollution. L'utilisation de pièces certifiées n'a aucune incidence sur la garantie du rendement du système antipollution. **L'entretien, le remplacement ou la réparation de dispositifs et de systèmes de contrôle des émissions peut être fait par tout établissement de réparation de motocyclettes ou par toute personne utilisant des pièces certifiées.**

Dès que vous prenez connaissance d'un défaut, vous êtes tenu d'amener votre véhicule chez un concessionnaire autorisé de roadsters Can-Am. Le concessionnaire autorisé de roadsters Can-Am procédera à la réclamation de garantie.

Dans le cas où un concessionnaire autorisé de roadsters Can-Am se trouve dans l'incapacité (pour des raisons non imputables au propriétaire du véhicule ou en raison d'événements échappant au contrôle de BRP ou d'un concessionnaire autorisé de roadsters Can-Am) de réparer un véhicule dans les 30 jours suivant la présentation initiale de celui-ci à un concessionnaire autorisé de roadsters Can-Am, le propriétaire sera alors autorisé à faire effectuer les réparations au titre de la garantie, aux frais de BRP, par tout réparateur de son choix.

Toute pièce défectueuse remplacée au titre de cette garantie devient la propriété de BRP.

Communiquez avec le directeur des opérations sur le terrain et de la division de soutien (6406J) de l'Environmental Protection Agency, au 401 "M" Street SW., Washington, DC 20460 (objet: Réclamation de garantie) pour obtenir plus de renseignements sur la garantie du rendement du système antipollution ou pour signaler toute violation des conditions de la garantie du rendement du système antipollution.

De plus, Bombardier Produits Récréatifs inc. («BRP»)* garantit au dernier acheteur et à tout acheteur subséquent que ce véhicule neuf, y compris toutes les pièces de son système de contrôle des émissions d'échappement et de son système de contrôle des émissions par évaporation, remplit deux conditions:

- Il est conçu, fabriqué et équipé de façon qu'il soit conforme au moment de la vente au dernier acheteur aux exigences du règlement 40 CFR 86 et du règlement 40 CFR 1051 sur les normes en matière d'émissions par évaporation, telles qu'applicables aux motocyclettes routières.
- Il est exempt de tout vice de fabrication et de main-d'oeuvre qui pourrait l'empêcher de satisfaire les exigences du règlement 40 CFR 86 et du règlement 40 CFR 1051 sur les normes en matière d'émissions par évaporation, telles qu'applicables aux motocyclettes routières.

Dans l'éventualité d'un problème couvert par la garantie, BRP réparera ou remplacera, à sa discrétion, toute pièce ou tout composant présentant un vice de fabrication ou de main-d'oeuvre qui ferait augmenter l'émission par le moteur de tout polluant réglementé durant la période de garantie indiquée, et ce, sans frais pour le propriétaire, y compris les coûts reliés au diagnostic et à la réparation ou au remplacement de pièces reliées aux émissions.

La garantie reliée aux émissions est valide pour la période suivante, selon la première éventualité:

	KILOMÈTRES/MILLES	ANNÉES
Composants reliés aux émissions d'échappement et aux émissions par évaporation	30 000/18,641	5

*Aux États-Unis, BRP US Inc. distribue et offre les services reliés aux produits.

GARANTIE FÉDÉRALE DE L'EPA DES É.-U. SUR LES ÉMISSIONS SONORES

Bombardier Produits Récréatifs inc. («BRP»)* garantit au dernier acheteur et à tout acheteur subséquent que ce véhicule neuf, au moment de la vente, était conçu, fabriqué et équipé de façon qu'il soit conforme à tous les standards fédéraux applicables de l'EPA des É.-U. sur le contrôle du bruit, et qu'il est exempt de tout vice de fabrication et de main-d'oeuvre qui pourrait l'empêcher, lorsqu'il est adéquatement entretenu et utilisé, de satisfaire les exigences de tous les standards sonores fédéraux applicables de l'EPA des É.-U. pour la période suivante, selon la première éventualité:

KILOMÈTRES/MILLES	ANNÉE
6 000/3,730	1

DÉCLARATION DE GARANTIE DE CONTRÔLE DES ÉMISSIONS EN CALIFORNIE

VOS DROITS ET OBLIGATIONS EN VERTU DE LA GARANTIE:

Le CARB («California Air Resources Board») et BRP US Inc. («BRP»), au nom de Bombardier Produits Récréatifs inc., sont heureux de vous expliquer la garantie du système de contrôle d'émissions pour votre roadster Can-Am Spyder 2017. En Californie, les nouveaux moteurs de véhicules doivent être conçus, construits et équipés pour satisfaire aux normes anti-smog strictes de l'État. BRP doit garantir le système de contrôle d'émissions sur votre roadster pour la période de temps indiquée ci-dessous, pourvu qu'il n'y ait pas eu d'abus, de négligence, ni d'entretien inapproprié sur votre roadster.

Votre système de contrôle d'émissions peut inclure des pièces tel que le système d'injection de carburant, le système d'allumage, le convertisseur catalytique et l'ordinateur du moteur. Il peut également comprendre des boyaux, connecteurs et autres assemblages reliés aux émissions. Dans l'éventualité d'un problème couvert par la garantie, BRP réparera votre roadster sans frais incluant le diagnostic, les pièces et la main- d'oeuvre.

COUVERTURE DE GARANTIE DU FABRICANT

– Pour une période de 5 ans ou 30 000 kilomètres (18,641 milles), selon la première éventualité.

RESPONSABILITÉS DU PROPRIÉTAIRE:

En tant que propriétaire d'un roadster, vous êtes responsable de l'exécution de l'entretien requis indiqué dans votre *GUIDE DU CONDUCTEUR*. BRP recommande que vous conserviez tous les reçus relatifs à l'entretien de votre roadster; toutefois, BRP ne peut refuser la garantie uniquement sur la base d'absence de reçus ou l'incapacité du propriétaire à s'assurer que toutes les mesures d'entretien planifiées ont été exécutées.

Il vous incombe de présenter votre roadster à un concessionnaire autorisé dès qu'un problème survient. Les réparations sous garantie doivent être complétées dans un délai raisonnable, ne dépassant pas 30 jours.

En tant que propriétaire d'un roadster, noter cependant que BRP est susceptible de réfuter la couverture de garantie si la défaillance du roadster ou d'une pièce est due à un abus, une négligence, un entretien inapproprié ou des modifications non approuvées.

Si vous avez des questions concernant vos droits et responsabilités dans le cadre de la garantie, contacter le Groupe d'assistance à la clientèle de BRP au 1 715 848-4957 ou le CARB (California Air Resource Board) à l'adresse suivante: 9528 Telstar Avenue, El Monte, CA 91731.

* Aux États-Unis, BRP US Inc. distribue et offre les services reliés aux Produits.

© 2016 Bombardier Produits Récréatifs inc. Tous droits réservés.

® Marque de commerce déposée de Bombardier Produits Récréatifs inc. ou de ses sociétés affiliées.

GARANTIE LIMITÉE BRP AILLEURS QU' AUX ÉTATS-UNIS ET QU' AU CANADA: ROADSTER CAN-AM® SPYDER® 2017

1. PORTÉE DE LA GARANTIE LIMITÉE

Bombardier Produits Récréatifs inc. («BRP»)* garantit ses roadsters Can-Am Spyder 2017 (les «Produits») vendus par les distributeurs ou les concessionnaires de roadsters Spyder Can-Am autorisés (les «Distributeurs/Concessionnaires») situés dans l'EEE (l'«EEE» ou «Espace économique européen» est constitué de pays membres de l'Union européenne et de la Norvège, l'Islande et le Liechtenstein) ou ailleurs, à l'exception des États-Unis et du Canada** contre tout vice de conception ou de fabrication pour la période et dans les conditions décrites ci-dessous. La présente garantie limitée s'annule si: (1) le Produit a été utilisé dans le cadre d'une course ou de toute autre compétition, à n'importe quel moment, même par un propriétaire antérieur; (2) l'indicateur de vitesse a été enlevé ou altéré; (3) le Produit a été utilisé hors route; ou (4) une modification du Produit a entraîné une altération de son fonctionnement, de ses performances ou de sa durée de vie, ou le Produit a été modifié dans le but de changer son utilisation première.

Les pièces et les accessoires non installés à l'usine ne sont pas couverts par cette garantie limitée. Veuillez consulter le texte de garantie limitée applicable aux pièces et accessoires.

2. LIMITATION DE RESPONSABILITÉ

LA PRÉSENTE GARANTIE EST CONVENUE ET REMPLACE TOUTE AUTRE GARANTIE EXPRESSE OU IMPLICITE, Y COMPRIS ET SANS RESTREINDRE TOUTE GARANTIE DE VALEUR MARCHANDE OU TOUTE GARANTIE DE CONVENANCE À DES FINS OU UN USAGE PARTICULIER. DANS LA MESURE OÙ ON NE PEUT Y RENONCER, LA DURÉE DES GARANTIES IMPLICITES SE LIMITE À CELLE DE LA GARANTIE EXPRESSE. LES DOMMAGES IMPRÉVUS, CONSÉCUTIFS, DIRECTS, INDIRECTS, ENTRE AUTRES, NE SONT PAS COUVERTS EN VERTU DE LA PRÉSENTE GARANTIE. CERTAINES JURIDICTIONS NE PERMETTENT PAS LES RENONCIATIONS, RESTRICTIONS ET EXCLUSIONS SUSMENTIONNÉES; PAR CONSÉQUENT, CES DERNIÈRES PEUVENT NE PAS VOUS CONCERNER. LES DROITS SPÉCIFIQUES QUE CONFÈRE LA PRÉSENTE GARANTIE S'APPLIQUENT À SON TITULAIRE, QUI PEUT AUSSI AVOIR D'AUTRES DROITS QUI VARIENT SELON LE PAYS OU LA JURIDICTION. (POUR LES PRODUITS ACHETÉS EN AUSTRALIE, VOIR LA CLAUSE 4 CI-DESSOUS)

Ni un Distributeur/Concessionnaire ni aucune autre personne n'est autorisée à faire des déclarations ou des représentations ou encore à offrir des conditions ou garanties à propos du Produit, qui sont autres que celles stipulées à la présente garantie limitée. S'il y a lieu, ces actes ne pourront être opposables à BRP. BRP se réserve le droit de modifier en tout temps la présente garantie, cela n'ayant toutefois aucun effet sur les conditions de garantie applicables aux Produits vendus au moment où la présente garantie était en vigueur.

3. EXCLUSIONS – NE SONT PAS COUVERTS PAR LA GARANTIE

Les éléments suivants ne sont, en aucune circonstance, couverts par cette garantie limitée:

- Le remplacement d'éléments d'entretien de routine, y compris entre autres l'huile et les lubrifiants, les filtres et les bougies.
- L'usure normale, y compris entre autres l'usure des pneus, de la batterie, des balais d'alternateur, des phares et ampoules scellés, des plateaux et garnitures d'embrayage, de la courroie d'entraînement, des plaquettes de frein, des garnitures de frein, des rotors et des pignons.
- Les mises au point et réglages, y compris entre autres le réglage de la courroie, le réglage du parallélisme et l'équilibrage des roues.
- Les dommages liés à l'apparence du Produit, y compris entre autres les égratignures, le bossellement, les décolorations, l'écaillage et les dommages au matériau de la housse de siège.
- Les dommages causés par la négligence ou le défaut de se conformer aux normes d'entretien ou de remisage telles qu'indiquées dans le *GUIDE DU CONDUCTEUR*.
- Les dommages résultant de l'enlèvement de pièces, de réparations inadéquates, d'un entretien inadéquat ou d'un service inadéquat, de modifications ou d'altérations faites sans respecter les caractéristiques techniques d'origine du Produit, ou les dommages résultant de l'utilisation de pièces ou accessoires n'ayant pas été fabriqués ou approuvés par BRP, et qui de son avis raisonnable ne sont pas compatibles avec le produit ou affecte de manière défavorable l'opération, la performance ou la durabilité du produit, ou encore les dommages résultant de réparations effectuées par une personne autre qu'un Distributeur/Concessionnaire autorisé.
- Les dommages résultant de l'installation de pièces dont les caractéristiques sont différentes de celles des pièces d'origine du Produit, y compris entre autres des pneus, un système d'échappement, des roues ou des freins différents.
- Les dommages causés par un usage abusif, une utilisation anormale, la négligence, la compétition ou une utilisation du Produit non conforme aux recommandations du *GUIDE DU CONDUCTEUR*.
- Les dommages résultant d'une ingestion d'eau, d'un accident, d'une avarie routière, d'une submersion, d'un incendie, d'un vol, d'un acte de vandalisme ou de tout cas de force majeure.
- Les dommages résultant d'une utilisation du Produit avec des carburants, des huiles, des lubrifiants ou des liquides dont les caractéristiques techniques sont différentes de celles qui sont recommandées dans le *GUIDE DU CONDUCTEUR*.

- Les dommages résultant de la corrosion causée par du sel de voirie, de l'acide de batterie, des facteurs environnementaux ou d'un traitement contraire aux indications du *GUIDE DU CONDUCTEUR*.
- Les dommages consécutifs ou indirects, y compris entre autres le coût de l'absence ou de transport du Produit depuis ou à un Distributeur/Concessionnaire, le temps de parcours du mécanicien, le remorquage, le remisage, les appels téléphoniques, les envois de télécopies ou de télégrammes, la location d'un produit semblable ou de remplacement au cours de la prestation d'un service couvert par la garantie ou pendant la durée d'indisponibilité, le recours à un taxi, les déplacements, l'hébergement, la perte ou le dommage matériel, les inconvénients, les couvertures d'assurance, le remboursement de prêts, les pertes de temps, les pertes de revenus ou de profits et la perte d'agrément ou l'indisponibilité du Produit.

4. DURÉE DE LA GARANTIE

La présente garantie entrera en vigueur à compter de la première des dates suivantes: (1) la date de livraison au premier acheteur au détail, ou (2) la date à laquelle le Produit est mis en service pour la première fois, et pour les périodes suivantes:

- a. Pour une utilisation privée à des fins récréatives, **vingt-quatre (24) MOIS CONSÉCUTIFS**, sauf en ce qui concerne les éléments couverts aux points (2) et (3) ci-dessous; et pour une utilisation commerciale, **douze (12) MOIS CONSÉCUTIFS**, sauf en ce qui concerne les éléments couverts aux points (2) et (3) ci-dessous. Un Produit est utilisé à des fins commerciales lorsqu'on l'utilise dans le cadre de tout travail ou emploi qui génère des revenus, à n'importe quel moment de la période de garantie. Un Produit est également utilisé à des fins commerciales lorsque, à n'importe quel moment de la période de garantie, il est immatriculé à des fins commerciales.
- b. Pour la batterie, **six (6) MOIS CONSÉCUTIFS**.
- c. Pour les pneus, **six (6) MOIS CONSÉCUTIFS** ou jusqu'à ce que les pneus soient usés jusqu'aux derniers trois trente-deuxièmes d'un pouce (3/32 po) (2.38 millimètres) à l'avant et de cinq trente-deuxièmes d'un pouce (5/32 po) (3.97 millimètres) à l'arrière, selon la première éventualité.

La réparation ou le remplacement de pièces ou encore la prestation de services en vertu de la présente garantie ne prolonge pas sa durée au-delà de sa date d'échéance originale.

Veuillez prendre note que la durée ou toute autre modalité de la garantie est sujette aux lois locales ou nationales qui s'appliquent dans le pays où le propriétaire réside.

POUR LES PRODUITS VENDUS EN AUSTRALIE SEULEMENT

Aucune disposition des présents termes et conditions de garantie ne permet d'exclure, restreindre ou modifier l'application de toute condition, garantie, droit ou recours conféré ou implicite selon le «Competition and Consumer Act 2010 (Cth)», y compris la loi du consommateur de l'Australie («Australian Consumer Law») ou toute autre loi où cela enfreindrait la loi, ou entraînerait quelconque partie de ces

termes et conditions à être tenue pour nulle. Les avantages qui vous sont accordés sous cette garantie limitée s'ajoutent à tous autres droits et recours que vous avez en vertu de la loi australienne.

Nos marchandises sont accompagnées de garanties qui ne peuvent être exclues en vertu de la loi du consommateur de l'Australie. Vous avez droit à un remplacement ou à un remboursement pour une défaillance majeure et à une compensation pour tout autre dommage ou perte raisonnablement prévisibles. Vous avez également droit à la réparation ou au remplacement des marchandises si celles-ci n'étaient pas de qualité acceptable et que la défaillance ne constitue pas une défaillance majeure.

5. CONDITIONS D'EXÉCUTION DE GARANTIE

La présente garantie s'applique **seulement** si **chacune** des conditions suivantes est remplie:

- Le Produit doit être acheté en tant que véhicule neuf et non utilisé par son premier propriétaire auprès d'un Distributeur/Concessionnaire autorisé à distribuer le Produit dans le pays ou l'union de pays où la vente a été conclue;
- Le processus d'inspection de prélivraison prescrit par BRP doit être effectué, documenté et signé par le Distributeur/Concessionnaire autorisé puis signé par l'acheteur;
- Le Produit doit être enregistré en bonne et due forme par un Distributeur/Concessionnaire autorisé;
- Le Produit doit être acheté dans le pays ou l'union de pays où le propriétaire réside.
- L'entretien de routine doit être effectué tel qu'indiqué dans le *GUIDE DU CONDUCTEUR*. BRP se réserve le droit de rendre la couverture de garantie conditionnelle à la preuve que l'entretien a été effectué adéquatement.

Si une des conditions précédentes n'est pas remplie, BRP n'a pas l'obligation d'honorer la garantie limitée liée aux véhicules en question, et ce, tant pour une utilisation privée que commerciale. De telles restrictions sont nécessaires afin que BRP puisse préserver le caractère sécuritaire de ses produits ainsi que la sécurité de ses clients et du public.

6. CONDITIONS D'OBTENTION DE LA COUVERTURE DE GARANTIE

Le consommateur doit cesser d'utiliser le Produit dès la découverte d'une anomalie. Le consommateur doit aviser un Distributeur/Concessionnaire dans les deux (2) mois suivant la découverte d'un vice; il doit également lui donner un accès raisonnable au Produit ainsi qu'un délai raisonnable pour le réparer. Le consommateur doit présenter au Distributeur/Concessionnaire autorisé une preuve d'achat du Produit et doit signer le bon de réparation avant le début des réparations afin de valider une demande de travail sous garantie. Toute pièce remplacée en vertu de la présente garantie limitée devient la propriété de BRP. Veuillez prendre note que la période pour aviser un Distributeur/Concessionnaire autorisé est sujette aux lois locales ou nationales qui s'appliquent dans le pays où le propriétaire réside.

7. CE QUE BRP FERA

Dans la mesure permise par la loi, les obligations de BRP en vertu de la présente garantie se limitent, à son choix, soit à réparer les pièces qui, dans des conditions normales d'utilisation, d'entretien et de service, présentent un vice, ou soit à remplacer ces pièces par des pièces d'origine du Produit neuves, sans frais pour le coût des pièces et de la main-d'œuvre encouru par un Distributeur/Concessionnaire autorisé, et ce, pour la durée de couverture de la présente garantie. La responsabilité de BRP se limite à faire les réparations ou les remplacements de pièces requis. Aucune réclamation concernant une rupture de garantie ne peut entraîner l'annulation ou la rescision de la vente du Produit au propriétaire. Les droits légaux peuvent varier d'un pays à l'autre.

Advenant que la prestation de service est requise ailleurs que dans le pays où le Produit a été acheté ou à l'extérieur de l'EEE dans le cas de résidents de l'EEE, le propriétaire assumera les frais supplémentaires encourus en raison de conditions et pratiques locales, y compris, entre autres, le transport, les assurances, les taxes, les droits d'immatriculation, les droits à l'importation et tous les autres droits dont ceux perçus par les administrations publiques, les états, les territoires et leurs organismes respectifs.

BRP se réserve le droit d'améliorer ou de modifier ses produits en tout temps sans encourir aucune obligation de modifier tout produit fabriqué auparavant.

8. TRANSFERT

Si la propriété d'un produit est transférée durant la période de garantie, cette garantie limitée, sous réserve de ses termes et conditions, sera également transférée et sera valide pour le reste de la période de couverture, à condition que BRP ou un concessionnaire/distributeur autorisé reçoive une preuve que l'ancien propriétaire a accepté le transfert de propriété, et reçoive les coordonnées du nouveau propriétaire.

9. SERVICE À LA CLIENTÈLE

Face à un conflit ou à un problème de service relié à la présente garantie limitée, BRP vous suggère d'essayer de résoudre la situation directement chez le concessionnaire/distributeur autorisé en présence du gérant de service ou du propriétaire.

Si la situation n'est toujours pas réglée, communiquez avec BRP en remplissant le formulaire de service à la clientèle sur le site www.brp.com, ou faites parvenir votre plainte par écrit à l'une des adresses indiquées dans la section *NOUS JOINDRE* de ce guide.

Vous trouverez les coordonnées de votre distributeur/concessionnaire au www.brp.com.

* Au sein de l'Espace économique européen et des autres pays couverts par cette garantie, BRP European Distribution SA et d'autres filiales de BRP distribuent et offrent les services reliés aux Produits.

** La garantie limitée BRP pour les Produits vendus aux États-Unis et au Canada diffère de celle ci-dessus.

© 2016 Bombardier Produits Récréatifs inc. Tous droits réservés

® Marque de commerce déposée de Bombardier Produits Récréatifs inc. ou de ses sociétés affiliées.

CONDITIONS ADDITIONNELLES POUR LA FRANCE

Les termes et conditions suivants ne sont applicables qu'aux produits vendus en France:

Le vendeur est tenu de livrer un bien conforme au contrat et répond des défauts de conformité existant lors de la délivrance. Il répond également des défauts de conformité résultant de l'emballage, des instructions de montage ou de l'installation lorsque celle-ci a été mise à sa charge par le contrat ou a été réalisée sous sa responsabilité. Pour être conforme au contrat, le bien doit:

1. Être propre à l'usage habituellement attendu d'un bien semblable et, le cas échéant:
 - 1.1 Corresponde à la description donnée par le vendeur et posséder les qualités que celui-ci a présentées à l'acheteur sous forme d'échantillon ou de modèle;
 - 1.2 Présenter les qualités qu'un acheteur peut légitimement attendre eu égard aux déclarations publiques faites par le vendeur, par le producteur ou par son représentant, notamment dans la publicité ou l'étiquetage;
2. Ou présenter les caractéristiques définies d'un commun accord par les parties ou être propre à tout usage spécial recherché par l'acheteur, porté à la connaissance du vendeur et que ce dernier a accepté.

L'action résultant du défaut de conformité se prescrit par deux ans à compter de la délivrance du bien. Le vendeur est tenu de la garantie à raison des défauts cachés de la chose vendue qui la rendent impropre à l'usage auquel on la destine, ou qui diminuent tellement cet usage que l'acheteur ne l'aurait pas acquise, ou n'en aurait donné qu'un moindre prix, s'il les avait connus. L'action résultant des vices rédhibitoires doit être intentée par l'acquéreur dans un délai de deux ans à compter de la découverte du vice.

***Cette page est
blanche intentionnellement***

INFORMATION SUR LE CLIENT

RENSEIGNEMENTS CONFIDENTIELS

BRP tient à vous informer que vos coordonnées seront utilisées afin de vous communiquer de l'information reliée à la sécurité ou à la garantie de vos produits. BRP et ses sociétés affiliées pourraient utiliser les listes de clients afin de faire la distribution d'information de marketing et promotionnelle en référence à BRP et à des produits connexes.

Afin d'exercer votre droit de consultation, pour corriger votre information personnelle ou pour être retiré de la liste de diffusion de marketing direct, veuillez contacter BRP.

Par courriel: privacyofficer@brp.com

Par la poste: BRP
Conseiller juridique principal
726, rue St-Joseph
Valcourt (QC)
Canada
J0E 2L0

NOUS JOINDRE

www.brp.com

Amérique du Nord

565, rue de la Montagne
Valcourt (Québec) J0E 2L0
Canada

Sturtevant, Wisconsin, U.S.A.
10101 Science Drive
Sturtevant, Wisconsin
53177
U.S.A.

Sa De Cv, Av. Ferrocarril 202
Parque Ind. Querétaro, Lote2-B
76220
Santa Rosa Jáuregui, Qro., Mexico

Europe

Skaldenstraat 125
B-9042 Gent
Belgium

Itterpark 11
D-40724 Hilden
Germany

ARTEPARC Bâtiment B
Route de la côte d'Azur, Le Canet
13590 Meyreuil
France

Ingvald Ystgaardsvei 15
N-7484 Trondeim
Norway

Isoaavantie 7
PL 8040
96101 Rovaniemi

Formvägen 16
S-906 21 Umeå
Sweden

Avenue d'Ouchy 4-6
1006 Lausanne
Switzerland

Océanie

6 Lord Street
Lakes Business Park
Botany, NSW 2019
Australia

Amérique du Sud

Rua James Clerck Maxwell, 230
TechnoPark Campinas SP 13069-380
Brazil

Asie

15/F Parale Mitsui Building,8
Higashida-Cho, Kawasaki-ku
Kawasaki 210-0005
Japan

Room Dubai, level 12, Platinum Tower
233 Tai Cang Road
Xintiandi, Lu Wan District
Shanghai 200020
PR China

CHANGEMENT D'ADRESSE/DE PROPRIÉTAIRE

Si vous déménagez ou devenez le nouveau propriétaire du véhicule, veuillez aviser BRP de l'une des façons suivantes:

- En prenant contact avec un concessionnaire ou distributeur autorisé de roadsters Can-Am.
- **Amérique du Nord seulement:** en composant le 1 888 272-9222.
- En postant l'une des cartes de changement d'adresse sur les pages suivantes à l'une des adresses BRP indiquées dans la section *NOUS JOINDRE* de ce guide.

S'il s'agit d'un changement de propriété, veuillez fournir la preuve que le propriétaire précédent accepte le transfert.

Il est important d'aviser BRP même après l'expiration de la garantie limitée car cela nous permet de joindre le propriétaire lorsque nécessaire, comme à l'occasion d'un rappel sécuritaire. C'est la responsabilité du propriétaire d'aviser BRP.

VÉHICULES VOLÉS: Si votre véhicule est volé, vous devriez aviser BRP ou un concessionnaire autorisé de roadsters Can-Am. On vous demandera vos nom, adresse, numéro de téléphone ainsi que le numéro d'identification du véhicule et la date à laquelle le véhicule a été volé.

CHANGEMENT D'ADRESSE CHANGEMENT DE PROPRIÉTAIRE 

NUMÉRO D'IDENTIFICATION DU VÉHICULE

Numéro de modèle

N° d'identification du véhicule (V.I.N.)

ANCIENNE ADRESSE
OU ANCIEN PROPRIÉTAIRE:

NOM

N°

RUE

APP.

VILLE

ÉTAT OU PROVINCE

CODE POSTAL

PAYS

TÉLÉPHONE

NOUVELLE ADRESSE OU
NOUVEAU PROPRIÉTAIRE:

NOM

N°

RUE

APP.

VILLE

ÉTAT OU PROVINCE

CODE POSTAL

PAYS

TÉLÉPHONE

ADRESSE COURRIEL

IV00A2F

CHANGEMENT D'ADRESSE CHANGEMENT DE PROPRIÉTAIRE 

NUMÉRO D'IDENTIFICATION DU VÉHICULE

Numéro de modèle

N° d'identification du véhicule (V.I.N.)

ANCIENNE ADRESSE
OU ANCIEN PROPRIÉTAIRE:

NOM

N°

RUE

APP.

VILLE

ÉTAT OU PROVINCE

CODE POSTAL

PAYS

TÉLÉPHONE

NOUVELLE ADRESSE OU
NOUVEAU PROPRIÉTAIRE:

NOM

N°

RUE

APP.

VILLE

ÉTAT OU PROVINCE

CODE POSTAL

PAYS

TÉLÉPHONE

ADRESSE COURRIEL

IV00A2F

***Cette page est
blanche intentionnellement***

CHANGEMENT D'ADRESSE

CHANGEMENT DE PROPRIÉTAIRE



NUMÉRO D'IDENTIFICATION DU VÉHICULE

Grid for vehicle identification number: 12 boxes for 'Numéro de modèle' and 16 boxes for 'N° d'identification du véhicule (V.I.N.)'

Numéro de modèle

N° d'identification du véhicule (V.I.N.)

ANCIENNE ADRESSE
OU ANCIEN PROPRIÉTAIRE:

NOM

N° RUE APP.

VILLE ÉTAT OU PROVINCE CODE POSTAL

PAYS TÉLÉPHONE

NOUVELLE ADRESSE OU
NOUVEAU PROPRIÉTAIRE:

NOM

N° RUE APP.

VILLE ÉTAT OU PROVINCE CODE POSTAL

PAYS TÉLÉPHONE

ADRESSE COURRIEL

IV00A2F

CHANGEMENT D'ADRESSE

CHANGEMENT DE PROPRIÉTAIRE



NUMÉRO D'IDENTIFICATION DU VÉHICULE

Grid for vehicle identification number: 12 boxes for 'Numéro de modèle' and 16 boxes for 'N° d'identification du véhicule (V.I.N.)'

Numéro de modèle

N° d'identification du véhicule (V.I.N.)

ANCIENNE ADRESSE
OU ANCIEN PROPRIÉTAIRE:

NOM

N° RUE APP.

VILLE ÉTAT OU PROVINCE CODE POSTAL

PAYS TÉLÉPHONE

NOUVELLE ADRESSE OU
NOUVEAU PROPRIÉTAIRE:

NOM

N° RUE APP.

VILLE ÉTAT OU PROVINCE CODE POSTAL

PAYS TÉLÉPHONE

ADRESSE COURRIEL

IV00A2F

***Cette page est
blanche intentionnellement***

AVERTISSEMENT

**Le roadster Spyder est un véhicule différent-
sa conduite exige des habiletés
et des connaissances particulières.**

**Apprenez comment le roadster Spyder diffère
des autres véhicules.**

Lisez le guide du conducteur et visionnez le vidéo de sécurité.

Suivez une formation (si disponible), **exercez-vous**, apprenez à maîtriser les commandes et obtenez le permis approprié.

Consultez la carte de sécurité avant de conduire le véhicule.

Portez toujours un casque et des vêtements appropriés.

Sur ce type de véhicule, les utilisateurs sont exposés à davantage de risques routiers qu'en automobile.

Même un conducteur habile peut être frappé par un autre véhicule ou perdre le contrôle. Ce véhicule ne vous protégera pas en cas de collision.

Limites de manoeuvrabilité et conditions routières.

Le système de stabilité (VSS) ne peut pas vous empêcher de perdre le contrôle, de faire des tonneaux ou de tomber si vous dépassez les limites du véhicule.

Apprenez à connaître ces limites dans différentes conditions routières. Ne conduisez pas sur la glace, sur la neige ou hors route. Évitez les flaques et les ruissellements d'eau. Ce type de véhicule peut faire de l'aquaplanage sur les chaussées détrempées et dérapier sur les routes recouvertes de gravier, de terre ou de sable. Si vous devez conduire dans ces conditions, ralentissez.

219 001 721

OPERATOR'S GUIDE, SPYDER F3 Series / FRENCH
GUIDE DU CONDUCTEUR, Séries SPYDER F3 / FRANÇAIS

FAIT AU / MADE IN CANADA

U/M:P.C.